

Fordson Traktor

RESERVEDELS KATALOG

SEPTEMBER 1936

C.H. CHRISTIANSEN
KØBENHAVN

Ford Motor Company

KØBENHAVN · DANMARK

224.6

sys.nr. 563

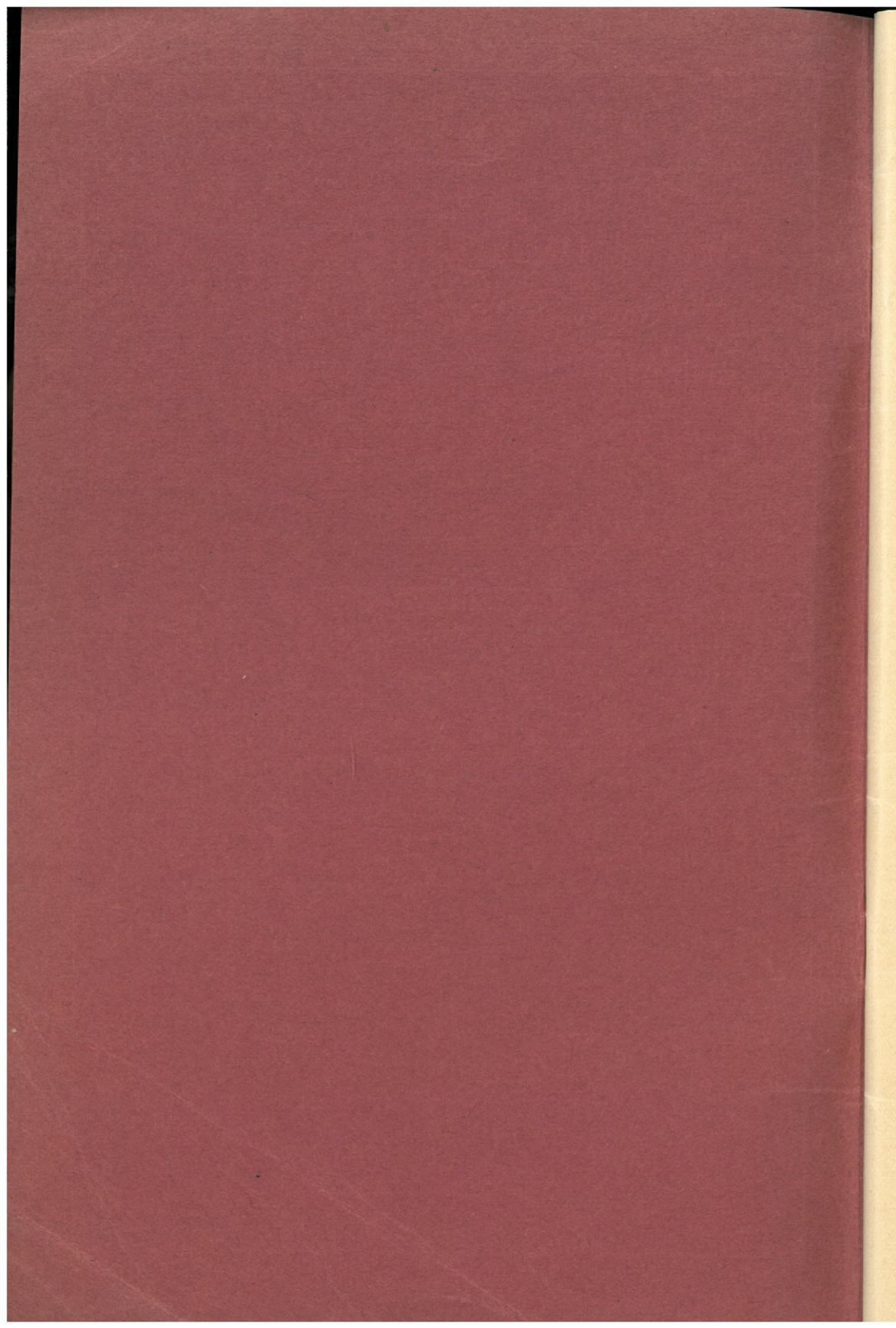

Fordson Traktor

RESERVEDELS KATALOG

SEPTEMBER 1936

C. H. CHRISTIANSEN
Markvej 7
Telf. 5768 - 13168

Ford Motor Company

KØBENHAVN - DANMARK

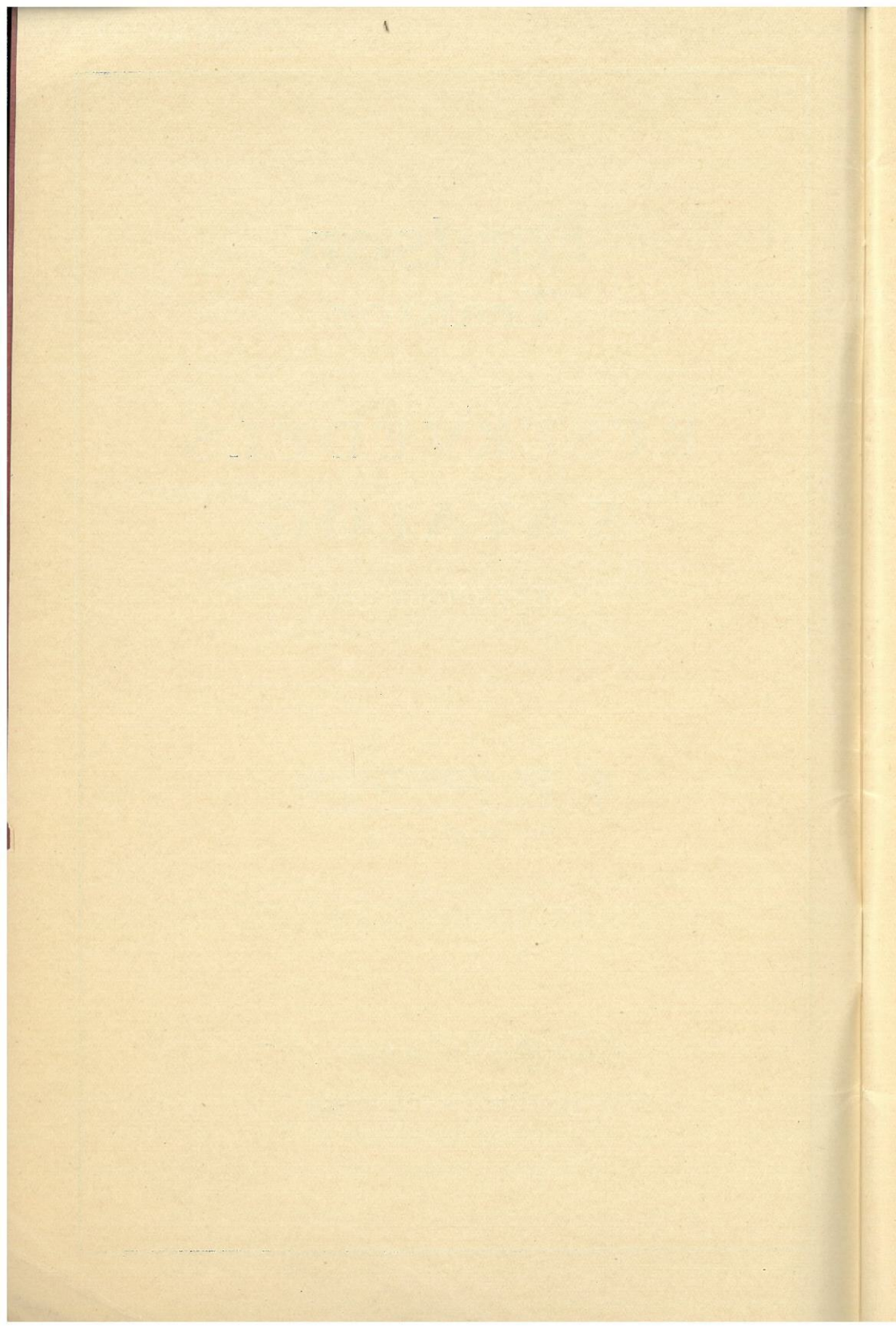

FORDSON TRAKTOR RESERVEDELSKATALOG

Instruktion for Bestilling af Reservedele

1. Opgiv altid Nummeret paa Traktoren; det findes paa Motorens højre Side umiddelbart over den forreste Skrue i Forgreningsrøret.
2. Opgiv altid Nummer og Navn paa hver Del, som bestilles.
3. For den ny Traktors Vedkommende er "S" Numrene afløst af "N" Numre; venligst opgiv altid "N" Numre ved Bestilling. Bag i Kataloget findes en sammenlignende Tabel mellem de gamle "S" Numre og de ny "N" Numre.
4. Opgiv hvorledes Delene ønskes sendt.
5. Ordre paa Reservedele bedes afgivet for sig og ikke behandlet i Skrivelser, der ogsaa omhandler andre Sager.
6. Reservedele bør bestilles hos den autoriserede Traktor Forhandler.

COPYRIGHT 1936

Ford Motor Company 

KØBENHAVN · DANMARK

THE HISTORY OF THE
CITY OF BOSTON

FROM THE FIRST SETTLEMENT
TO THE PRESENT TIME
BY
NATHAN OSGOOD
VOL. I.

BOSTON:
PUBLISHED BY
J. B. ALLEN, 1856.

Indholdsfortegnelse

Amperemeter	Side 35	Krumtap	Side 15
Bagaksel	12	Krumtaphus	17
Batteri	35	Køler	22
Batteri-Konsol	12	Luftrenser	26
Brændselsregulering	28	Lydpotte	13
Brændselsystem	24	Lysanlæg-Dele	36
Brændselstank	24	Lyskontakt	36
Dynamo	35	Magnet og Impulskobling ..	40
Elektrisk System	35	Magnetspole	16
Foraksel	9	Motor	13
Forgreningsrør	25	Plejlstang	15
Forlygter	36	Regulator	38
Gearkasse	18	Remskive	43
Gearskifter	20	Skærme	37
Haandbremse	8	Standard Reservedele	45
Hjul	7	Stempel	14
Horn	36	Strømfordeler	16
Instrumentbrædt	43	Styretøj	10
Karburator	26	Svinghjul	17
Karburator-Holley Model 280	30	Sæde	43
Karburator-Holley Model 295	34	Transmissionsbremse	22
Karburator-Kingston	32	Tændingsregulering	40
Karburatorsystem	29	Vandpumpe	24
Knastaksel	15	Ventilator	24
Kobling	21	Ventiler	17
Kondensator	36	Værktøj	38
Kraftoverføringsaggregat ...	44		

Sammenlignende Nummertabel (gamle Numre og de tilsvarende nye)

Sider 47-53

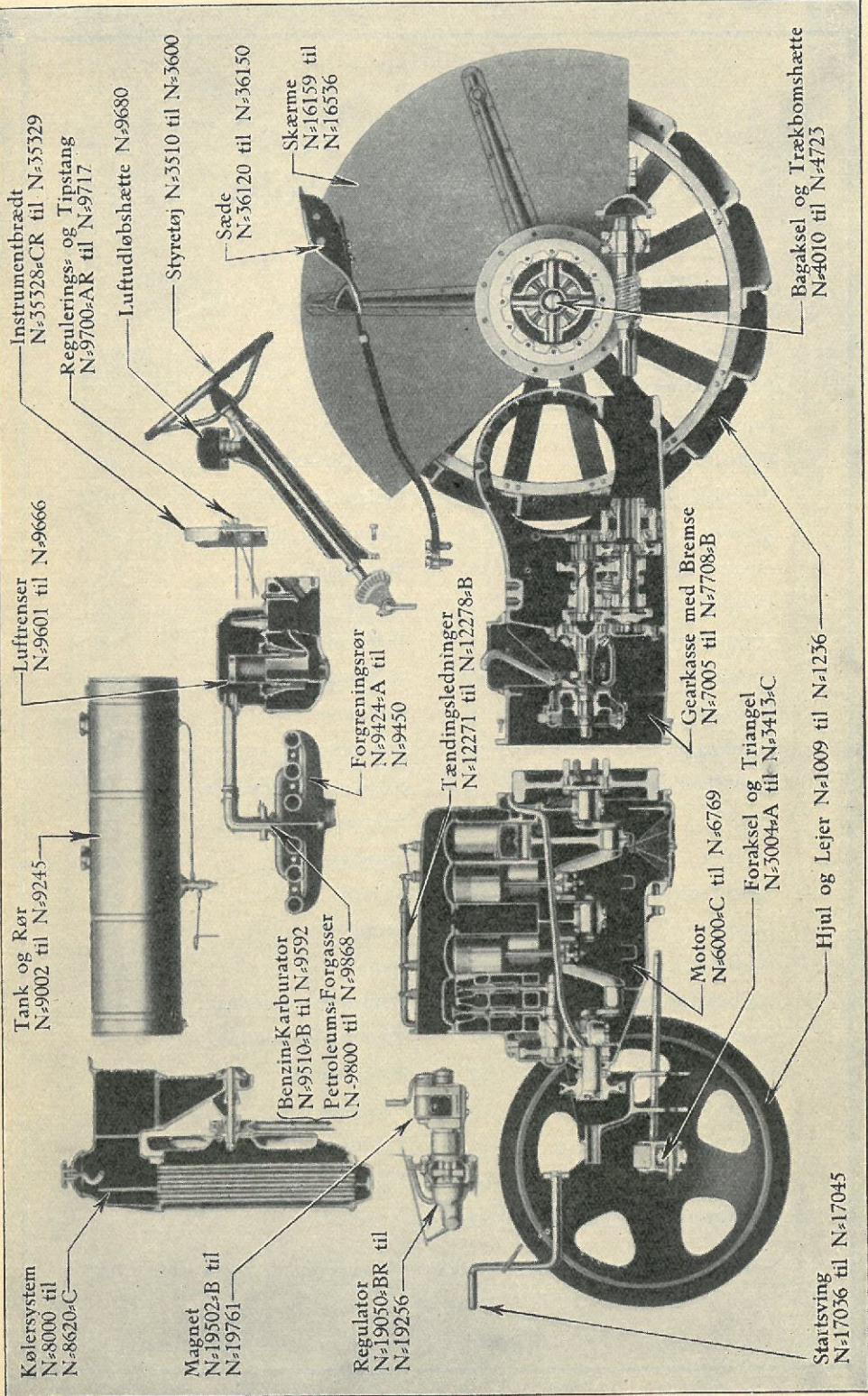

Kølersystem
N=8000 til
N=8620-C

Magnet
N=19502-B til
N=19761

Regulator
N=19050-BR til
N=19256

Tank og Rør
N=9002 til N=9245

(Benzin-)Karburator
N=9510-B til N=9592
Petroleums-Forgasser
(N=9800 til N=9868

Forgreningsrør
N=9424-A til
N=9450

Tændingsledninger
N=12271 til N=12278-B

Motor
N=6000-C til N=6769

Foraksel og Triangel
N=5004-A til N=5415-C

Stavtsving
N=17036 til N=17045

Hjul og Lejer N=1009 til N=1236

Gearkasse med Bremse
N=7005 til N=7708-B

Bagaksel og Trækromshætte
N=4010 til N=4725

Lufftrensere
N=9601 til N=9666

Instrumentbrædt
N=55328-CR til N=55529
Regulerings- og Tipstang
N=9700-AR til N=9717

Luftudløbshætte N=9680

Styretøj N=5510 til N=5600

Sæde
N=36120 til N=36150

Skærme
N=16159 til
N=16536

Katalog over Fordson Traktor Reservedele

Katalog Nr.	Gammelt Katalog Nr.	Delens Navn	Aar	Antal per Traktor
HJUL				
N-1009	S125	Forhjul, komplet, med Massivring (Industritraktor)	1929-32	2
N-1011-A1	S136	Baghjul, komplet, med Massivring (Industritraktor)	1929-32	2
N-1015-C	S116	Pladehjul og Fælg for Baghjul (Industritraktor)	1931-36	4
N-1015-D	S100B	Forhjul (Landbrugstraktor)	1917-36	2
N-1015-E	S120	Baghjul (Landbrugstraktor)	1917-36	2
N-1016	—	Pladehjul for Baghjul, til Luftringe (Industritraktor) (Brug N-1015-C)	1931-36	2
N-1020-A	—	Forhjul, til Luftringe (Industri)	1931-36	2
	353026-S7	Smørekop, til Forhjul	1929-36	2
N-1050	S123	Bøsning, til Baghjul	1917-36	2
	N-21323	Skrue, til Baghjulsnav	1917-36	8
	N-21331-A	Skrue, for Fastspænding og Aftrækning af Baghjulsnav	1917-36	4
N-1051	S125	Klampe, til Baghjul, venstre	1917-36	12
N-1052	S124	Klampe, til Baghjul, højre	1917-36	12
N-1053-A2	S126	Spadeklør for Baghjul — Støbejern	1930-36	48
	23028-S7	Bolt, til Spadeklør og Klamper	1917-36	96
	33845-S4	Skive, til Spadeklør og Klamper	1917-36	96
	34709-S	Møtrik, til Spadeklør og Klamper	1917-36	96
	N-1054	Vejbaand, Forhjul	1917-36	2
	N-1055	Vejbaand, Baghjul (excl. Bolte)	1917-36	2
	34809-S	Fjederskive, Spadeklør og Klamper	1917-36	96
N-1057	S148	Afstandsstykke for Vejbaand, Baghjul	1932-36	32
N-1059	S146B	Bolt for Vejbaand, Baghjul	1932-36	32
N-1060	S140B	Eet Sæt Vejbaand til Forhjulene, komplet, med Bolte, Møtriker og Skiver	1932-36	1
	33845-S4	Møtrik til Vejbaand for Baghjul	1932-36	32
	34709-S	Skive, til Vejbaand for Baghjul	1932-36	32
	34809-S	Fjederskive, til Vejbaand for Baghjul	1932-36	32
	21977-S	Bolt, til Vejbaand for Forhjul	1917-36	8
	33845-S4	Møtrik, til Vejbaand for Forhjul	1917-36	8
	34809-S	Fjederskive, til Vejbaand for Baghjul	1917-36	8
	N-21212	Bolt, til Vejbaand for Baghjul	1917-36	56
	N-21787	Møtrik, til Vejbaand for Baghjul	1917-36	56
N-1081	S925	Klampeforlænger for Baghjul	1920-36	28
	23478-S	Bolt, til Klampeforlænger	1920-36	84
	33849-S	Møtrik, til Klampeforlænger	1920-36	84
N-1087	S910B	Ekstra-Fælg	1917-36	2
N-1089	S911	Klør, til Ekstra-Fælg	1917-36	pr.F. 10
	20471-S	Bolt, til Ekstra-Fælg	1917-36	— 28
	33802S	Møtrik, til Ekstra-Fælg	1917-36	— 28
	34808-S	Fjederskive, til Ekstra-Fælg	1917-36	— 28
N-1090	S917	Klampe, til Ekstra-Fælg, komplet	1917-36	— 14
N-1091	S917B	Klampe-Underdel, til Ekstra-Fælg	1917-36	— 14
	23609-S7	Bolt, til Klampe for Ekstra-Fælg	1917-36	— 14
	33845-S	Møtrik, til Klampe for Ekstra-Fælg	1917-36	— 14
	34809-S	Skive, til Klampe for Ekstra-Fælg	1917-36	— 14
N-1092	S919	Klampskeive, til Ekstra-Fælg	1917-36	— 14
N-1099	S111	Fælg, til Forhjul (Bruges med N-1020-A)	1931-36	2
N-1107	S112	Støttebolt, Forhjulsfælg (Bruges med N-1020-A)	1931-36	6
N-1116-A	—	Nav, til Baghjul med Luftringe (Industri)	1931-36	2
N-1118	S117	Støttebolt, til Baghjulsnav (Industritraktor med Luftringe) (Bruges med N-1116-A)	1931-36	16
	34814-S	Fjederskive, til Støttebolt	1931-36	16
N-1120	S113	Møtrik, til Forhjulsfælgens Støttebolt (Bruges med (N-1020-A)	1931-36	6
N-1126	S1626	Tromle, til Haandbremse (Industri)	1929-36	2

Katalog Nr.	Gammelt Katalog Nr.	Delens Navn	Aar	Antal per Traktor
HJUL—Fortsat				
22561-S		Skrue, til Bremsetromle	1929-36	12
N-1131	S101	Forhjulskapsel	1917-36	2
N-1132	S118	Møtrik, indv., til Baghjulsnavets Støttebolt (Bruges med N-1116-A)	1931-36	16
N-1134	S119	Møtrik, udv., til Baghjulsnavets Støttebolt (Bruges med N-1116-A)	1931-36	16
N-1175	S9D	Fedtpakning, til Bagaksel	1929-36	2
N-1180	S8B	Filtpakning, til Bagaksel	1922-36	1
N-1182	S9E	Pakning, til Bagakslens Fedtpakning og Filtholder	1929-36	1
N-1183	S9C	Filtholder, til Bagaksel	1929-36	2
N-1190	S63	Støvring, til Forhjul	1917-36	2
N-1195	S106	Skive, til Forhjulsspindel	1917-36	2
N-1201	S105	Rulleleje, inderste, til Forhjul	1917-36	1
N-1202	S104	Rullelejeskaal, inderste, til Forhjul	1917-36	1
N-1206	S1625B	Fjederskive, til Baghjulets Støttebolt (Bruges med N-1116-A)	1929-36	16
N-1216	S103	Rulleleje, yderste, til Forhjul	1917-36	1
N-1217	S102	Rullelejeskaal, yderste, til Forhjul	1917-36	1
N-1225	S5	Rulleleje, til Bagaksel	1917-36	2
N-1236	S6	Bøsning, til Bagaksel-Rulleleje	1917-36	2

HAANDBREMSE

N-2082-AR	S1624B	Bøsning for Bremsebæreplade	1930-36	4
N-2211	S1622	Bremsebæreplade, med Bøsning, højre	1929-36	1
N-2212	S1623	Bremsebæreplade, med Bøsning, venstre	1929-36	1
	N-21330-BR	Skrue, til Bremsebæreplade	1929	4
	N-21330-C	Skrue, til Bremsebæreplade	1929-36	4
	34814-S	Fjederskive, til Bremsebærepladens Stilleskrue	1929-36	4
N-2236	S1620	Ekspanderstykke	1929-36	2
	60532-S	Stift, til Ekspanderstykke	1929-36	2
N-2246	S1618	Ekspanderaksel, indv. højre	1929-36	1
N-2247	S1619	Ekspanderaksel, indv. venstre	1929-36	1
N-2463	S1616	Indstillelig Forbindelsesstang til Haandbremse	1929-36	2
	72009-S	Split, til Forbindelsesstang	1929-36	1
	33923-S	Møtrik, til Forbindelsesstang	1929-36	2
N-2472	S1611	Fjeder, til Haandbremseaksel	1929-36	1
N-2482	S1619	Haandbremse-Aksel	1929-36	1
	N-23805	Stift, til Haandbremseaksel	1929-36	2
N-2530	S1615	Akselarm, til Haandbremse	1929-36	1
	N-23775	Stift, til Akselarm	1929-36	1
N-2780	—	Haandbremsestang	1929-36	1
	20388-S	Bolt, til Haandbremsestang-Sektor	1929-36	2
	34807-S	Fjederskive, til Haandbremsestang-Sektor	1929-36	2
	73889-S7	Stift, Haandbremsestang till Forbindelsesled	1929-36	2
N-2782	—	Haandbremsestang (Bestil T-1820)	1929-36	1
N-2785	S1603	Forbindelsesstang, til Haandbremsepal	1929-36	1
N-2786	S1605	Pal, til Haandbremsestang	1929-36	1
N-2800	S1601	Palstang, til Haandbremse, komplet	1929-36	1
	61430-S	Stift, til Palstang	1929-36	1
N-2803	S1606	Stift, til Pal	1929-36	1
	72003-S	Split, til Pal	1929-36	1
N-2804-B	S1608B	Tandsektor og Konsol, samlet, til Haandbremse	1929-36	1
	22732-S2	Bolt, Konsol til Gearkasse	1929-36	1
N-2806	S1612B	Pakskive, til Haandbremseaksel (Landbrug)	1929-36	1
		Pakskive, til Haandbremseaksel (Industri)	1929-36	2
N-2807	S1613	Pakning, til Haandbremseaksel (Landbrug)	1929-36	1
		Pakning, til Haandbremseaksel (Industri)	1929-36	2

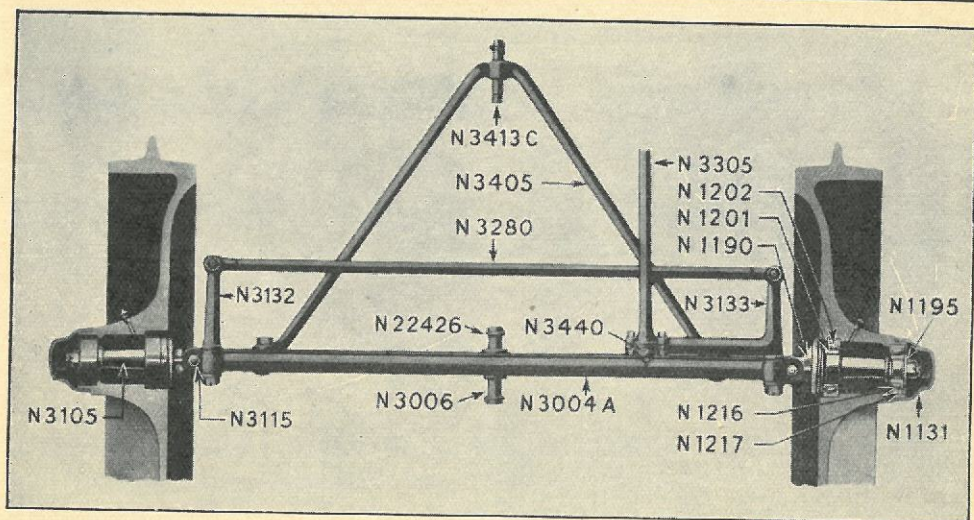

Katalog Nr.	Gammelt Katalog Nr.	Delens Navn	Aar	Antal per Traktor
-------------	---------------------	-------------	-----	-------------------

FORAKSEL

N-3004-A	S51	Foraksel med Bøsning, lige	1917-36	1
N-3004-B	S51B	Foraksel med Bøsning, buet	1929-36	1
N-3005	S53	Bøsning, til Forakselbolt	1917-36	1
N-3006	S52	Forakselbolt	1917-36	1
N-22426		Skive, til Forakselbolt	1917-36	1
72009-S		Split, til Forakselbolt	1917-36	2
N-3007	S84	Fjedersæde til Foraksel (Kun med N-3004-B)	1917-36	2
N-3008	S83B	Gummistøddæmper til Foraksel (Kun med N-3004-B)	1929-36	1
N-3105	S59	Forhjulsspindel	1917-36	2
N-21943		Møtrik, til Forhjulsspindel	1917-36	2
72064-S		Split, til Forhjulsspindel	1917-36	2
N-3109	S60	Bøsning, til Forhjulsspindel	1917-36	4
N-3115	S61	Spindelbolt	1917-36	2
N-22428		Skive, til Spindelbolt	1917-36	2
S65		Filt til Spindel	1917-19	2
S66		Filtholder, til Spindel	1917-19	2
N-3132	S69	Styrearm, højre, forreste	1917-36	1
N-3133	S70	Styrearm, venstre, forreste	1917-36	1
N-21943		Møtrik, til Styrearm	1917-36	2
N-22393		Skive, til Styrearm	1917-36	2
72053-S		Split, til Styrearm	1917-36	2
N-3134	S71	Bøsning, til Styrearm	1917-36	2
N-3280	S74	Spindel-Forbindelsesstang	1917-36	1
72035-S		Split, til Spindel-Forbindelsesstang	1917-36	2
N-3287	S75B	Stift, til Spindel-Forbindelsesstang	1930-36	2
353026-S7		Smørekop, til Spindel-Forbindelsesstang	1930-36	2
N-3304	S78	Styre-Forbindelsesstang, komplet	1917-36	1
N-3305	S79	Styre-Forbindelsesstang	1917-36	1
22247-S		Bolt, til Styre-Forbindelsesstang	1917-36	4
34031-S		Møtrik, til Styre-Forbindelsesstang	1917-36	4
72016-S		Split, til Styre-Forbindelsesstang	1917-36	4
353026-S7		Smørekop, til Styre-Forbindelsesstang	1917-36	2
N-3405	S54	Triangel med Bøsning	1917-36	1
22310-S		Bolt, til Triangel	1917-36	2
33987-S		Møtrik, til Triangel	1917-36	2

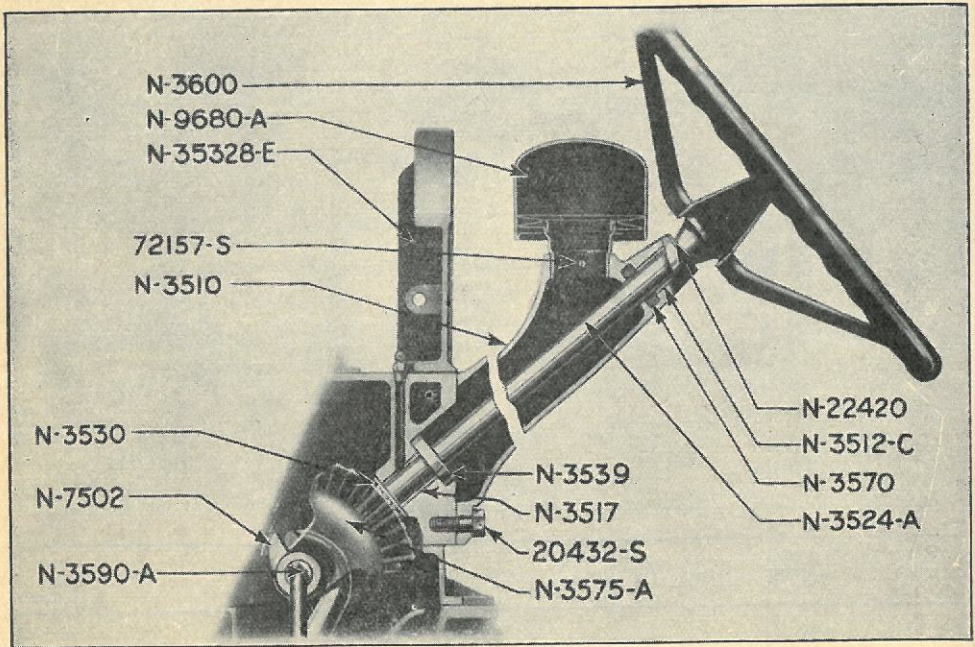

Katalog Nr.	Gammelt Katalog Nr.	Delens Navn	Aar	Antal per Traktor
----------------	---------------------------	-------------	-----	-------------------------

FORAKSEL—Fortsat

	72053-S	Stift, til Triangel	1917-36	2
	72148-S	Split, bageste, til Triangel	1917-36	1
N-3407	S355	Bøsning, til Triangel	1917-36	1
N-3413-AR	S56	Stift, til Triangel	1917-27	1
N-3413BR	S56B	Skruer, til Triangel, bageste	1929	1
N-3413-C	S-56C	Stift, til Triangel, bageste	1930-36	1
N-3440	S80B	Kugleskaal, til Styre-Forbindelsesstang	1917-36	2

STYRETØJ

N-3510-A	S453	Ratsøjle, komplet, med Bøsning (Landbrug)	1932-36	1
N-3511	—	Støvplade, til Ratsøjle	1932-36	1
N-3512-AR	S-484C	Bøsning, øverste, til Styreaksel	1932-36	1
	20432-S	Bolt, Ratsøjle til Luftrener	1932-36	3
N-3512-BR	S484	Bøsning, øverste, til Styreaksel (Erst. af N-3517)	1929-30	1
N-3512-C	S484B	Bøsning, øverste, til Styreaksel	1931-36	1
N-3517	S1302B	Bøsning, underste, til Styreaksel	1931-36	1
N-3524-A	S479D	Styreaksel, komplet (kun Landbrug)	1932-36	1
N-3524B*	S-479C	Styreaksel, komplet	1917-36	1
N-21890	—	Møtrik, til Styreaksel	1917-36	1
34831-S	—	Fjederskive, til Styreaksel	1917-36	1
N-22420	—	Trykskive, til Styreaksel	1932-36	1
N-3530	S472	Afstandsstykke, til Styreaksel	1932-36	1
N-3531	—	Mellemlæg, til Styreakslens Tandhjul, .010"—.012"	1933-36	1
N-3532	—	Mellemlæg, til Styreakslens Tandhjul, .014"—.175"	1933-36	1
N-3533	—	Mellemlæg, til Styreakslens Tandhjul, .018"—.022"	1933-36	1
N-3539	S474	Støvdæksel for Styreaksel	1932-36	1

* Naar N-3524-B erstatter Aksel med 4 : 1 Udveksling, brug da ogsaa N-3575-B, N-3512-C og N-22420.

Katalog Nr.	Gammelt Katalog Nr.	Delens Navn	Aar	Antal per Traktor
BAGAKSEL				
N-4010	S2	Bagakselhuss (Landbrug)	1917-36	2
20690-S		Bolt, til Bagakselhuss	1917-36	22
N-24408		Smørekop, til Bagaksel (Landbrug)	1917-36	2
N-4011	S2B	Bagakselhuss (Industri)	1929-36	2
20690-S		Bolt, til Bagakselhuss	1929-36	24
N-24410		Mellemlæg, til Bagaksel-Smørekop (Industri)	1929-36	2
N-24457		Prop til Bagakselhuss	1917-36	2
N-4035	S4	Pakning til Bagakselhuss	1917-36	2
N-4205	S16	Differentialhuss	1917-36	2
N-21258		Bolt, til Differentialhuss	1917-36	12
N-21844		Møtrik, til Differentialhuss	1917-36	12
72016-S		Split, til Differentialhuss	1917-36	12
	S13	Ringlukker, til Differentialdrev	1917-25	2
N-4210-A	S20C	Snækkehjul, Udveksl. 11—1 (Industri)	1931-36	1
N-4210-B	S20B	Snækkehjul, Udveksl. 17—1 (Landbrug)	1926-36	1
N-4211	S14	Drevholder, til Differential	1917-36	1
N-4213-A	S15B	Differential Spidshjul, komplet, med Bøsning	1930-36	4
N-4214-A		Bøsning, til Differential Spidshjul	1930-32	4
N-4214-B	S15C	Bøsning, til Differential Spidshjul	1932-36	4
N-4220-B	S19B	Rulleleje til Differentialhuss	1917-36	2
N-4235	S1B	Bagaksel med Differentialdrev	1926-36	2
N-4236	S121	Støvskaerm for Bagaksel	1932-36	2
N-4606	S21D	Snække med Møtrik, Udveksl. 17—1 (Landbrug)	1922-36	1
N-4607	S21E	Snække med Møtrik, Udveksl. 11—1 (Industri)	1931-36	1
N-4611	S25	Snækkemøtrik, Højregvind	1917-27	1
N-4612	S25B	Snækkemøtrik, Venstregevind	1927-36	1
	72145-S	Split, til Snækkemøtrik	1917-36	1
	S7	Dæksel, til Bagakselleje	1917-27	2
N-4696	S22C	Trykrulleleje til Snækkeaksel	1917-36	1
N-4697	S26	Rulleskaal for Snækkeakslens Leje	1917-36	1
N-4710	S352	Trækbomshætte (Landbrug)	1917-36	1
	N-21284	Bolt, til Trækbomshætte	1917-36	4
	34810-S	Fjederskive, til Trækbomshætte	1917-36	4
N-4713	S356	Forlængelse, til Trækbomshætte (Landbrug)	1923-36	1
	N-21322	Bolt, til Trækbomshætte-Forlængelse	1923-36	2
	33852-S	Møtrik, til Trækbomshætte-Forlængelse	1923-36	2
	34813-S	Fjederskive, til Trækbomshætte-Forlængelse	1923-36	2
	S354	Pakning til Trækbom	1917-32	1
N-4714-B	S354B	Pakning til Trækbom	1932-36	2
N-4720	S1400	Automatisk Kobling (Industri)	1917-36	1
N-4721	S1401	Automatisk Kobling uden Fjeder og Krog	1917-36	1
N-4722	S1402	Krog til aut. Kobling (Industri)	1917-36	1
N-4723	S1403	Pal til Laas paa aut. Kobling (Industri)	1917-36	1
	N-6513	Aut. Koblingsfjeder	1917-36	1
	N-21943	Møtrik, til aut. Kobling	1917-36	2
	22391-S	Bolt, til aut. Koblingspal	1917-36	1
	22451-S	Bolt, til aut. Koblingskrog	1917-36	1
	72053-S	Split, til aut. Kobling	1917-36	2

BATTERI-KONSOL

N-5151-B	S1820	Batteri-Konsol, Industri-Traktor med Luftrenser	1931-36	1
	N-21264	Skrue, Konsol til Topstykke	1931-36	2
N-5160	S1820-B	Batteri-Konsolplade, Industri-Traktor med Luftfilter	1931-36	1
	33795-S	Møtrik, til Konsol	1931-36	2

Katalog Nr.	Gammelt Katalog Nr.	Delens Navn	Aar	Antal per Traktor
LYDPOTTE				
N-5230	S665B	Lydpotte, komplet (Industri)	1929-36	1
N-5256	S666B	Beslag, til Lydpotte-Udblæsningsrør (Industri)	1929-36	1
	23376-S4	Bolt, til Lydpottebeslag	1929-36	1
	34095-S2	Møtrik, til Lydpottebeslag	1929-36	1
	34825-S4	Fjederskive, til Lydpottebeslag	1929-36	1
N-5260-AR	S666	Beslag, til Lydpotte-Udblæsningsrør	1917-31	1
N-5260-B	S666C	Beslag, til Lydpotte-Udblæsningsrør (Landbrug)		
		(Brug med N-5261)	1931-36	1
	20085-S	Bolt, til Lydpottebeslag	1917-36	1
	33782-S	Møtrik, til Lydpottebeslag	1917-36	1
	N-24032	Støttebolt, Udblæsnings- og Forgreningsrør	1917-36	2
	72003-S	Split, til Lydpottebeslag — Traktorer med Peroleums-Karb.	1917-36	1
N-5264		Prop, til Udblæsningsrørets Knæ (Landbrug) (Brug med N-5261)	1932-36	1
N-5265	S665	Udblæsningsrør	1917-31	1
N-5266	S664	Flange for Udblæsningsrør	1917-36	1
N-5267	S663	Udblæsningsrør (Landbrug)	1917-36	1

MOTOR**CYLINDER**

N-6000-C	S199B	Motor, uden Magnet og Ventilator, for lige Aksel	1929-36	1
N-6000-E	S199C	Motor, uden Magnet og Ventilator, for buet Aksel	1929-36	1
N-6010-A	S200B	Cylinder med Lejepander, Standard	1929-36	1
N-6010-FR	S200	Cylinder med Lejepander (4 ¹ / ₈ " erstatter 4" Cylinder)	1917-27	1
N-6011	S200G	Cylinder, komplet, med Stempler	1929-36	1
	S200F	Cylinder, komplet, med Stempler	1917-27	1
N-6016	S205	Ekspanderskive til Cylinder	1917-36	5
N-6017	S212	Dæksel, til Hul for Regulator (Industri)	1929-36	1
N-6018	S212B	Pakning, til Regulatordæksel	1929-36	1
N-6019-BR	S207B	Forreste Dæksel, til Cylinderblok	1917-27	1
N-6019-C	S207C	Forreste Dæksel, til Cylinderblok (Bruges med N-3004-A)	1929-36	1
N-6019-D	S207D	Forreste Dæksel, til Cylinderblok (udskiftelig med N-6019-C; bruges med N-3004-B)	1919-36	1
	S213	Pakning, til forreste Cylinderdæksel	1917-27	1
353027-S		Smørekop, til forreste Cylinderdæksel	1917-36	1
22732-S2		Bolt, forreste Cylinderdæksel til Cylinder	1917-36	7
20432-S		Bolt, til forreste Cylinderdæksel	1917-36	9
20472-S		Bolt, forreste Cylinderdæksel til Køler	1917-36	2
N-21262		Bolt, forreste Cylinderdæksel til Køler	1917-36	1
34809-S2		Fjederskive, Krumtaphus til forreste Cylinderdæksel	1917-36	4
N-6022-AR	S206	Olierør til Cylinder	1917-25	1
N-6022-BR	S206B	Olierør til Cylinder	1925-27	1
N-6022-CR	S206E	Olierør til Cylinder (Brug med N-6024-CR)	1917-27	1
N-6022-D	S206C	Olierør til Cylinder	1929-36	1
N-6024-B	S206D	Olierørholder, til Cylinder	1929-36	1
N-6024-CR	S206F	Olierørholder, til Cylinder (Brug med N-6022-CR)	1917-27	1
	20362-S	Skrue, til Olierørholder	1917-36	1
	35809-S2	Fjederskive, til Olierørholder	1917-36	1
N-6050-A	S201E	Cylinderstopstykke, højkomprimeret	1929-36	1
N-6050-B	S201F	Cylinderstopstykke, lavkomprimeret	1929-36	1
	S201B	Cylindertopstykke, med Bolte til Induktionsrullehus, lavkomprimeret	1917-27	1
	S201D	Cylindertopstykke, med Bolte til Induktionsrullehus, højkomprimeret	1917-27	1
N-21262		Bolt, til Cylindertopstykke	1917-36	22
N-6051	S203B	Pakning, til Cylindertopstykke	1917-36	1

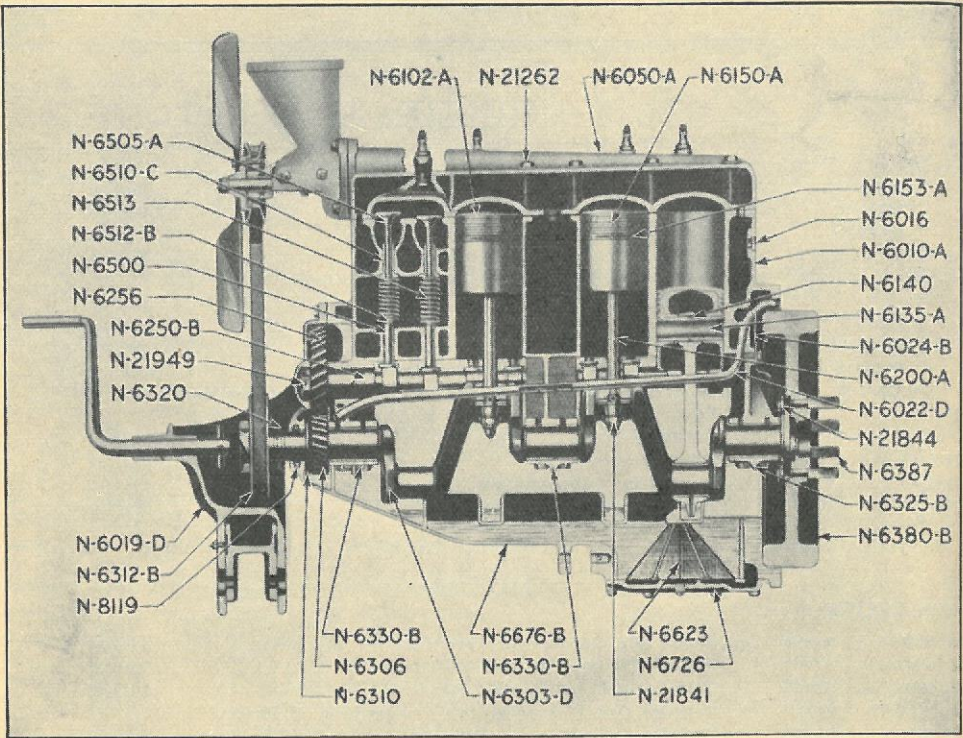

Kata- log Nr.	Gammelt Katalog Nr.	Delens Navn	Aar	Antal per Traktor
---------------------	---------------------------	-------------	-----	-------------------------

MOTOR—Fortsat

STEMPEL OG PLEJLSTANG

N-6102-A	S216G Stempel, komplet, med Ringe og Pind 4 1/8" Dia.	1929-36	4
N-6102-BR	S216H Stempel, .005" O/S, 4 1/8" Dia.	1929-36	4
N-6102-CR	S216J Stempel, .010" O/S, 4 1/8" Dia.	1929-36	4
N-6102-ER	S216L Stempel, .037" O/S, 4 1/8" Dia.	1929-36	4
N-6102-GR	S216K Stempel, .032" O/S, 4 1/8" Dia.	1929-36	4
	S214 Stempel, komplet, 4" Boring, Standard	1917-27	4
	S215 Stempel, komplet, 4" Boring, .005" O/S	1917-27	4
	S216 Stempel, komplet, 4" Boring, .032" O/S	1917-27	4
	S216B Stempel, komplet, 4" Boring, .037" O/S	1917-27	4
	S216E Stempel, komplet, 4" Boring, .010" O/S	1917-27	4
	S216F Stempel, komplet, 4" Boring, Standard	1927-28	4
	S216M Stempel, komplet, 4" Boring, .005" O/S	1927-28	4
	S216N Stempel, komplet, 4" Boring, .010" O/S	1927-28	4
	S216P Stempel, komplet, 4" Boring, .032" O/S	1927-28	4
	S216Q Stempel, komplet, 4" Boring, .037" O/S	1927-28	4
N-6135-A	S217B Stempelpind, Standard	1926-36	4
N-6135-BR	S217D Stempelpind, .002" O/S	1927-36	4
	S217 Stempelpind	1917-27	4
N-6140	S217C Laasering for Stempelpind	1925-36	4
N-6150-A	S219E Stempelring, Standard 4 1/8" Dia.	1929-36	12
N-6150-BR	S219F Stempelring, .005" O/S, 4 1/8" Dia.	1929-36	12
N-6150-CR	S219G Stempelring, .010" O/S, 4 1/8" Dia.	1929-36	12
N-6150-ER	S219J Stempelring, .037" O/S, 4 1/8" Dia.	1929-36	12

Kata- log Nr.	Gammelt Katalog Nr.	Delens Navn	Aar	Antal per Traktor
MOTOR—Fortsat				
STEMPEL OG PLEJLSTANG—Fortsat				
N-6150-GR	S219H	Stempelring, .032" O/S, 4 ¹ / ₈ " Dia.	1929-36	12
	S218	Stempelring, 4" Boring, .005" O/S	1917-27	12
	S218B	Stempelring, 4" Boring, Standard	1917-27	12
N-6152-AR	S219P	Oliering, Standard, 5 ¹ / ₃₂ " bred, 4 ¹ / ₈ " Dia.	1929-32	4
N-6152-BR	S219Q	Oliering, .005" O/S, 4 ¹ / ₈ " Dia.	1929-32	4
N-6152-CR	S219R	Oliering, .010" O/S, 4 ¹ / ₈ " Dia.	1929-32	4
N-6152-ER	S219T	Oliering, .037" O/S, 4 ¹ / ₈ " Dia.	1929-32	4
N-6152-GR	S219S	Oliering, .032" O/S, 4 ¹ / ₈ " Dia.	1929-32	4
N-6153-A	S219U	Oliering, Standard, 1 ¹ / ₃₂ " bred, 4 ¹ / ₈ " Dia.	1932-36	4
N-6153-BR	S219V	Oliering, .005" O/S, 4 ¹ / ₈ " Dia.	1932-36	4
N-6153-CR	S219W	Oliering, .010" O/S, 4 ¹ / ₈ " Dia.	1932-36	4
N-6153-ER	S219Y	Oliering, .037" O/S, 4 ¹ / ₈ " Dia.	1932-36	4
N-6153-GR	S219X	Oliering, .032" O/S, 4 ¹ / ₈ " Dia.	1932-36	4
	S218H	Oliering, 4" Dia., .154" bred, Standard	1917-28	4
	S218J	Oliering, 4" Dia., .154" bred, .005" O/S	1917-28	4
	S218K	Oliering, 4" Dia., .154" bred, .010" O/S	1917-28	4
	S218L	Oliering, 4" Dia., .154" bred, .032" O/S	1917-28	4
	S218M	Oliering, 4" Dia., .154" bred, .037" O/S	1917-28	4
	S218N	Oliering, 4" Dia., .249" bred, Standard	1917-28	4
	S218P	Oliering, 4" Dia., .249" bred, .005" O/S	1917-28	4
	S218Q	Oliering, 4" Dia., .249" bred, .010" O/S	1917-28	4
	S218R	Oliering, 4" Dia., .249" bred, .032" O/S	1917-28	4
	S218S	Oliering, 4" Dia., .249" bred, .037" O/S	1917-28	4
	S219	Stempelring, 4" Boring, 1 ¹ / ₃₂ " O/S	1917-27	12
	S219B	Stempelring, 4" Boring, .037" O/S	1917-27	12
	S219C	Stempelring, 4" Boring, bruges med formstøbt Stempel	1927-28	12
	S219D	Stempelring, 4" Boring, .010" O/S	1927-28	12
	S219K	Stempelring, 4" Boring, .005" O/S	1927-28	12
	S219L	Stempelring, 4" Boring, .010" O/S	1927-28	12
	S219M	Stempelring, 4" Boring, .032" O/S	1927-28	12
	S219N	Stempelring, 4" Boring, .037" O/S	1927-28	12
N-6200-A	S220E	Plejlstang, Standard, erstatter S220C	1926-36	4
N-6200-BR	S220	Plejlstang, Standard	1917-27	4
N-6200-DR	S220B	Plejlstang, 1 ¹ / ₃₂ " U/S	1917-27	4
N-6200-ER	S220F	Plejlstang, 1 ¹ / ₃₂ " U/S	1926-36	4
	N-21841	Møtrik, til Plejstangspande	1917-36	8
	72035-S	Split, til Plejstangspande	1917-36	8
N-6220	S224	Mellemlæg, til Plejlstang	1917-36	32
KNASTAKSEL OG KRUMTAP				
N-6250-AR	S234	Knastaksel	1917-27	1
N-6250-B	S234B	Knastaksel	1929-36	1
N-6254-R	S236B	Mellemlæg, til Knastakselhjul	1917-27	1
N-6256	S236	Knastaksel-Tandhjul	1917-36	1
	N-21949	Møtrik, til Knastaksel	1929-36	1
	N-21948	Møtrik, til Knastaksel	1917-28	1
	72089-S	Split, til Knastaksel	1929-36	1
	74151-S	Kile, til Knastaksel	1929-36	1
N-6303-D	S226B	Krumtap (erstatter S226)	1917-36	1
N-6306	S227	Krumtap-Tandhjul	1917-36	1
	74151-S	Kile, til Krumtap-Tandhjul	1917-36	1
N-6310	S251	Olieslynger, til Krumtaphus	1926-36	1
N-6312-AR	S584	Remskive, paa Krumtap	1917-27	1
N-6312-B	S584B	Remskive, paa Krumtap	1929-36	1
N-6320	S585	Stift, til Krumtap-Remskive	1917-36	1
N-6325-AR	S230B	Lejepande, bageste, .010" U/S	1917-36	1

Katalog Nr.	Gammelt Katalog Nr.	Delens Navn	Aar	Antal per Traktor
MOTOR—Fortsat				
KNASTAKSEL OG KRUMTAP—Fortsat				
N-6325-B	S230	Lejepande, bageste	1917-36	1
N-6330-B	S229	Lejepande, forreste og midterste	1917-36	2
N-6330-CR	S229B	Lejepande, forreste og midterste, 1/32" U/S	1917-36	2
	S229C	Lejepande, ubearbejdet	1917-36	2
	S230C	Lejepande, bageste, ubearbejdet	1917-36	1
	22617-S	Bolt, til Lejepande	1917-36	12
N-6340-A	S231	Mellemlæg, til Lejepande	1917-36	30
N-6340-BR	S233	Mellemlæg, til Lejepande, bruges efter Behov	1917-36	

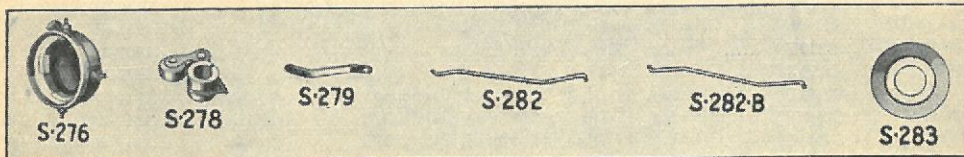
**STRØMFORDELER**

S276	Strømfordeler med Fiber	1917-28	1
S277	Kontaktmøtrik	1917-28	8
S278	Rulle, komplet	1917-28	1
S279	Fjeder	1917-27	1
S280	Støttebolt	1917-27	1
33795-S	Møtrik, til Støttebolt	1917-28	1
S282	Regulatorarm	1917-24	1
S282B	Regulatorarm	1924-27	1
S283	Filt holder, komplet	1924-27	1

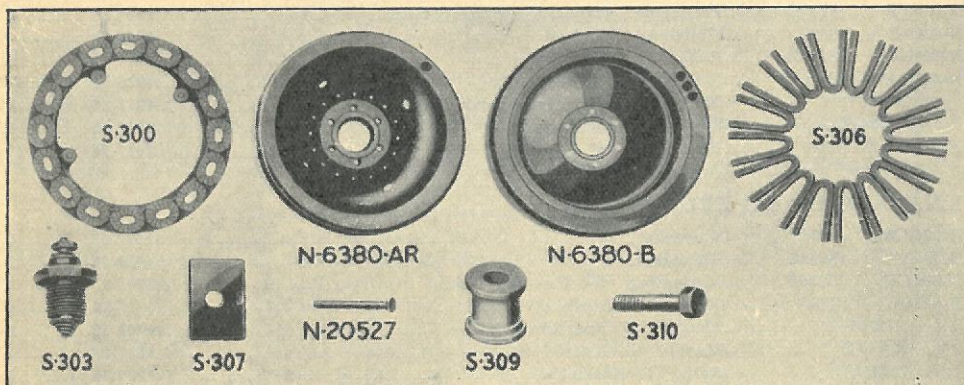
**MAGNETSPOLE**

S300	Magnetspole, komplet	1927-28	1
S301	Støtte, til Magnetspole	1917-28	3
22536-S	Skrue, til Magnetspole-Støtte	1917-28	3
S306	Svinghjuls-Magneter, 16 per Sæt (sælges kun i Sæt)	1917-28	1
S307	Klampe, til Magnet	1917-28	16

Katalog Nr.	Gammelt Katalog Nr.	Delens Navn	Aar	Antal per Traktor
MOTOR—Fortsat				
MAGNETSPOLE				
N-20527		Skrue, til Magnet-Klampe	1917-28	16
	S309	Magnetstøtte	1917-28	16
	S310	Bolt, til Magnet	1917-28	16
	S311	Skive, til Magnet	1917-28	16
	S303	Magnetkontakt	1917-28	1
	S304	Møtrik, til Magnetkontakt	1917-28	2

SVINGHJUL OG VENTILER

N-6380-AR	S305	Svinghjul	1917-27	1
N-6380-B	S305B	Svinghjul	1929-36	1
N-6387	S313	Brystbolt, til Svinghjul	1917-36	6
	N-21844	Møtrik, til Brystbolt	1917-36	6
N-6500	S241	Ventilløfter	1917-36	8
N-6505-A	S242G	Ventil (Indsugning og Udblæsning) $1\frac{1}{32}$ " Dia. Ventil- stamme	1929-36	8
N-6505-BR	S242C	Ventil (Indsugning og Udblæsning) $\frac{5}{16}$ " Dia. Ventil- stamme	1917-29	8
N-6505-CR	S242D	Ventil (Indsugning og Udblæsning) $\frac{1}{16}$ " O/S; $\frac{1}{8}$ " O/S Ventilstamme	1917-27	8
N-6505-DR	S242F	Ventil (Indsugning og Udblæsning) $\frac{1}{16}$ " O/S	1929-36	8
N-6505-ER	S242E	Ventil (Indsugning og Udblæsning) $\frac{1}{8}$ " O/S; $\frac{1}{32}$ " O/S Ventilstamme	1917-30	8
N-6505-FR	S242H	Ventil (Indsugning og Udblæsning) (Brug N-6505-ER)	1929-36	8
N-6510-AR	S244B	Ventilbøsning — Service — brug med N-6505-BR	1927-29	8
N-6510-BR	S244	Ventilbøsning — speciel	1917-27	8
N-6510-C	S244C	Ventilbøsning	1929-36	8
N-6512-AR	S246	Fjedersæde, til Ventil	1917-23	8
N-6512-B	S246B	Fjedersæde, til Ventil	1923-33	8
	N-23669-R	Stift, til Fjedersæde	1917-23	8
N-6513	S245	Ventilfjeder	1917-36	8
N-6514	S247B	Holder, til Ventil-Fjedersæde	1923-36	16
N-6516	S248	Ventildæksel	1917-36	1
N-6517	S240	Pakning, til Ventildæksel	1917-36	1
	20362-S	Skrue, til Ventildæksel	1917-36	2

KRUMTAPHUS

N-6623	S252	Oliefilter, til Krumtaphus	1929-36	1
N-6676-AR	S250C	Krumtaphus (Traktorer uden Oliestandsmåler)	1929-30	1
N-6676-B	S250D	Krumtaphus	1930-36	1
	20430-S	Bolt, Krumtaphus til Cylinder	1930-36	18
	34808-S	Fjederskive, Krumtaphus til Cylinder	1930-36	18
	20171-S	Bolt, Krumtaphus	1917-30	18
	33795-S	Møtrik, Krumtaphus	1917-30	18
	N-9641-A	Aftapningsprop i Krumtaphus	1917-30	1
	N-9642	Pakning, til Aftapningsprop	1917-30	1
	N-24457	Prop, til Olierør	1917-28	1
N-6710-AR	S257	Pakning, til Krumtaphus — sælges parvis —	1917-27	1
N-6710-B	S257B	Pakning, til Krumtaphus — sælges parvis —	1929-36	1
N-6726	S255	Dæksel, til Krumtaphus	1929-36	1
N-6727	S256	Pakning, til Krumtaphus-Dæksel	1929-36	1
	22732-S	Bolt, Dæksel til Krumtaphus	1929-36	8
	34807-S	Fjederskive, Dæksel til Krumtaphus	1929-36	8
	N-24457	Aftapningsprop	1929-36	1

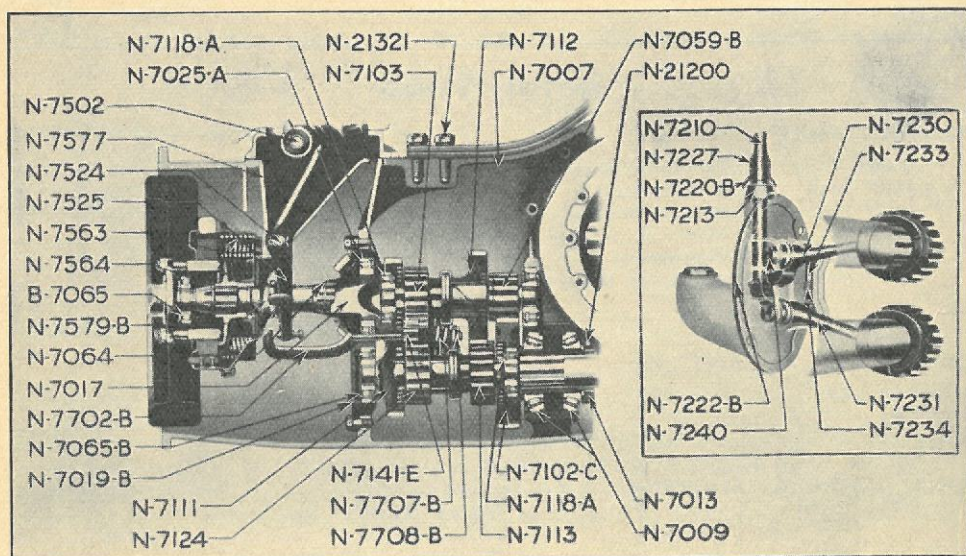

Katalog Nr.	Gammelt Katalog Nr.	Delens Navn	Aar	Antal per Traktor
----------------	---------------------------	-------------	-----	-------------------------

MOTOR—Fortsat

KRUMTAPHUS—Fortsat

S259	Oliepaafyldningsfilter1917-231
S262	Filt, til Oliepaafyldningsfilter1923-321
S264	Laag, til Oliepaafyldningsfilter1923-321
S265	Hængselsfjeder, til Oliepaafyldningsfjeder1923-321
S266	Stift, til Oliepaafyldningsfjeder1923-321
N-6750S253B	Oliestandsmaaler1930-361
N-6763S260B	Oliepaafyldningshætte med Filter (erst. S260)1932-361
N-6769S261	Oliepaafyldningsfilter1923-361

GEARKASSE

N-7004	Gearkasse (Industri og Landbrug)1917-361
N-7005S332	Pakning, til Gearkasse-Plade1931-361
20171-S	Bolt, til Gearkasse1917-366
20430-S	Bolt, Gearkasse til Krumtaphus1917-368
34808-S	Fjederskive, Gearkasse til Krumtaphus1917-368
20432-S	Bolt, Gearkasse til Cylinder1917-368
33802-S4	Møtrik, til Gearkasse1917-366
33795-S	Møtrik, til Gearkasse1917-3614
N-24457	Aftapningsprop1917-361
N-7008S326	Pakning, til Gearkasse1917-361
N-7009S351C	Stort Transmissionsleje1929-362
N-7012S357	Skive til stort Transmissionsleje1929-361
N-7013S359	Møtrik til stort Transmissionsleje1929-361
N-7014S358	Laaseskive til stort Transmissionsleje1929-361
N-7017S335B	Gear-Drivaksel1923-361
N-7018S336	Gearkasse-Tandhjul, som driver Remskiven1917-361

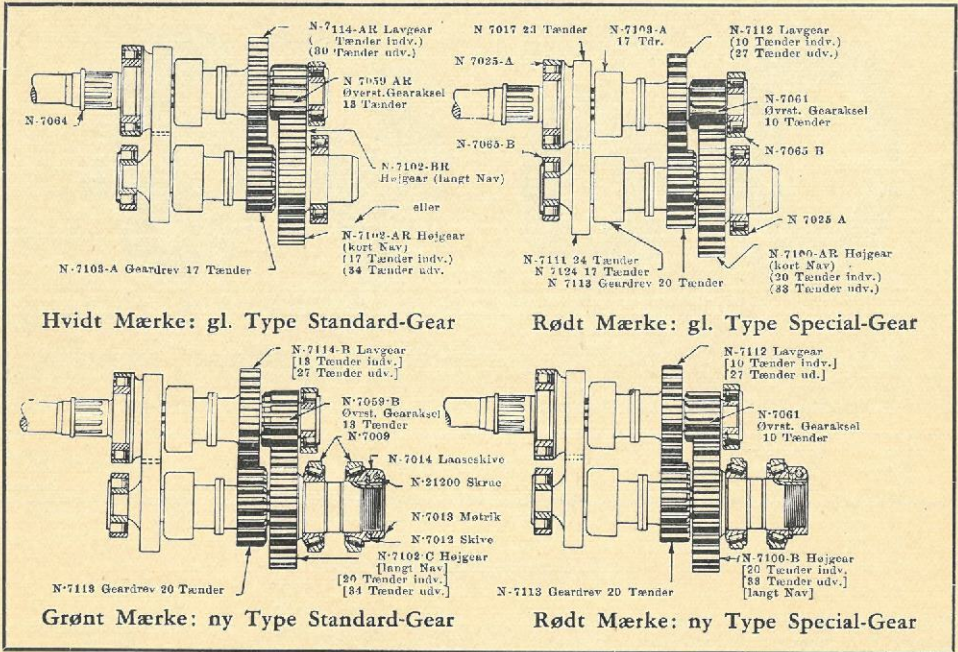

Katalognr.	Gammelt Katalog Nr.	Delens Navn	Aar	Antal per Traktor
------------	---------------------	-------------	-----	-------------------

GEARKASSE—Fortsat

N-7019-AR	S327	Plade, til Gearkasse	1917-36	1
N-7019-B	S327B	Plade, til Gearkasse	1923-36	1
	22536-S	Bolt, til Gearkasse-Plade	1917-36	8
N-7020	S328	Pakning, til Gearkasse-Plade	1917-36	1
N-7021	S329	Tap, til Gearkasse-Plade	1917-36	1
N-7025-A	S351B	Rulleleje, til Gear-Drivaksel	1917-36	1
N-7040	S345	Oliebeskytje, til Gearkasse	1917-36	1
N-7059-AR	S338	Gearaksel, øverste, Lavgear	1917-30	1
N-7059-B	S338C	Gearaksel, øverste, Højgear	1931-36	1
N-7061	S338B	Gearaksel, øverste, Lavgear	1925-36	1
	N-21958	Møtrik, til Tandhjul for Remskive	1917-36	1
	72108-S	Split, til Tandhjul for Remskive	1917-36	1
N-7064	S337B	Laasering, til Tandhjul for Remskive	1932-36	1
N-7065-B	S350B	Stort Rulleleje til Gearaksel	1917-36	2
N-7100-AR	S343C	Højt-Gear Tandhjul, Lavgear, Traktorer med enkelt forr.		
		Snækkeleje	1925-30	1
N-7100-B	S343D	Højt-Gear Tandhjul, Lavgear, Traktorer med dobbelt forr.		
		Snækkeleje	1930-36	1
N-7102-AR	S343B	Højt-Gear Tandhjul, Højgear, Traktorer med enkelt forr.		
		Snækkeleje	1923-29	1
N-7102-BR	S343D	Højt-Gear Tandhjul, Højgear, Traktorer med dobbelt forr.		
		Snækkeleje	1930-32	1
N-7102-C	S343F	Højt-Gear Tandhjul, Højgear, Traktorer med dobbelt forr.		
		Snækkeleje	1931-36	1
N-7103	S340	Geardrev	1917-36	1

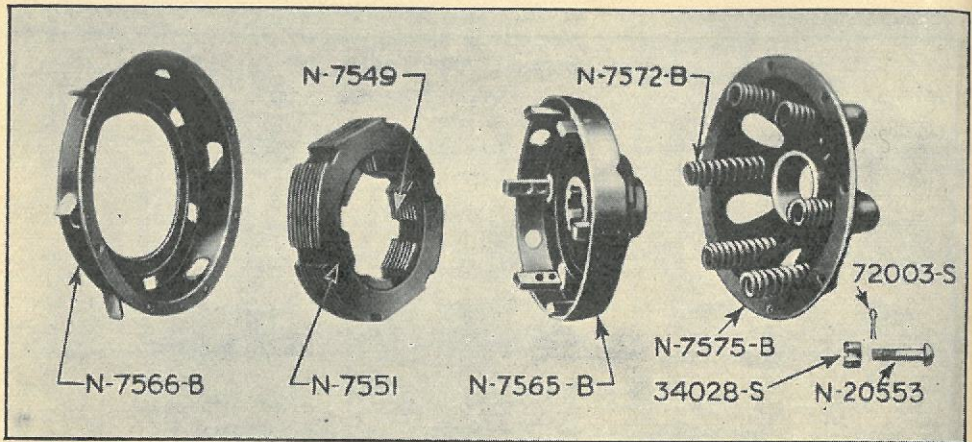

Katalog Nr.	Gammelt Katalog Nr.	Delens Navn	Aar	Antal per Traktor
----------------	---------------------------	-------------	-----	-------------------------

GEARKASSE—Fortsat

N-7111	S339	Gearaksel, underste	1917-36	1
N-7112	S342C	Lavt-Gear Tandhjul med Bøsning Lavgear	1925-36	1
N-7113	S340B	Geardrev, Lavgear	1925-36	1
N-7114-B	S342D	Lavt-Gear Tandhjul med Bøsning, Højgear	1931-36	1
N-7116	S342B	Lavt-Gear Tandhjul, Lavgear (erst. af N-7112)	1925-36	1
N-7118-A	S349B	Lille Rulleleje til Gearaksel	1917-36	2
N-7122-AR	S342	Lavt-Gear Tandhjul, Højgear	1917-30	1
N-7124	S341B	Bakgearhjul med Bøsning	1917-36	1
N-7140-B	S346B	Mellemaksel til Bakgear	1922-36	1
	S346	Mellemaksel til Bakgear	1917-22	1
N-7141-CR	S344C	Mellemhjul med Bøsning til Bakgear — bruges med 5-pladet Bremse	1923-30	1
N-7141-DR	S344D	Mellemhjul med Bøsning til Bakgear — bruges med 16-pladet Bremse	1930-31	1
N-7141-E	S344E	Mellemhjul med Bøsning til Bakgear — bruges med 9-pladet Bremse	1931-36	1
N-7143-BR	S347B	Bøsning, til Bakgear-Mellemhjul	1924-29	1
N-7143-C	S347C	Bøsning, til Bakgear-Mellemhjul	1929-36	1
N-7145-R	S348	Stopring til Bakgear-Mellemaksel	1917-22	1
N-7165-A	S790	Fodstøtte	1917-36	1
N-7165-B	S790B	Dæksel for Remskiveaabning (Landbrug)	1932-36	1
	20432-S	Bolt, til Fodstøtte	1917-36	6
N-7166	S791	Pakning, til Fodstøtte	1917-36	1

GEARSKIFTER

N-7200-B	S375	Gearskifter, Komplet	1917-36	1
N-7209	S379B	Gearstang (Landbrug)	1932-36	1
N-7211	S379	Gearstang (Industri)	1917-36	1
N-7220-A	S382	Stopring, til Gearstang-Kugle	1917-36	1
N-7220-B	S395	Stopring, til Gearstang-Kugle (Landbrug)	1932-36	1
	61535-S	Stift, til Gearstang-Kugle	1917-36	1
N-7221	S394	Stift, til Gearstang (Landbrug)	1932-36	1
N-7222-A	S376	Plade, til Gearskifter	1917-36	1
N-7222-B	S376B	Plade, til Gearskifter (Landbrug)	1932-36	1

Katalog Nr.	Gammelt Katalog Nr.	Delens Navn	Aar	Antal per Traktor
GEARKASSE—Fortsat				
GEARSKIFTER—Fortsat				
20432-S		Bolt, til Gearsrifter-Plade	1917-36	4
N-7223	S377	Pakning, til Gearsrifter-Plade	1917-36	1
N-7227	S392	Fjeder, til Gearstang (Landbrug)	1932-36	1
N-7228	S393	Laasering, til Gearstang (Landbrug)	1932-36	1
N-7230	S384	Gearsrifter, øverste	1917-36	1
N-7231	S385	Gearsrifter, underste	1917-36	1
N-7233	S388	Fjederlaasehoved, til Gearsrifter	1917-36	2
N-7234	S389	Laasefjeder, til Gearsrifter	1917-36	1
N-7235	S391	Sikkerhedsstift, til Gearsrifter	1917-36	1
N-7240	S386	Gearsrifter-Aksel	1917-36	2
61579-S		Stift, til Gearsrifter-Aksel	1917-36	2
N-7248	S380	Gearstangs-Kugle	1917-36	1

KOBLING

N-7502-A	S463	Udrykkerknast, til Koblingspedal	1917-36	1
N-7503	S464	Stopring, til Udrykkerknast	1917-36	2
N-7504	S465	Fjeder til Koblingspedal	1917-36	1
N-7510	—	Koblingsaksel (Landbrug)	1932-36	1
72075-S		Split, til Koblingsaksel	1917-36	1
N-7520-AR	S462	Koblingspedal	1917-27	1
N-7520-BR	S462C	Koblingspedal (Landbrug)	1932-36	1
353026-S7		Smørekep, til Koblingspedal	1917-36	1
N-7520-C	S462B	Koblingspedal	1929-36	1
N-7520-D	S462D	Koblingspedal (Landbrug)	1933-36	1
72291-S8		Stift, til Koblingspedal-Aksel	1917-36	1
74093-S		Stift, til Koblingsarm-Konsol	1917-36	1
N-7525	S459B	Koblingsarm	1923-36	1
N-21128		Skrue, til Bremsejustering	1917-36	1
33927-S		Møtrik, til Bremsejuster-Skrue	1917-36	1
73951-S		Stift, til Koblingsarm	1917-36	1
72016-S		Split, til Koblingsarm	1917-36	1
N-7549	S405	Koblingslamel, drivende	1917-36	8
N-7551	S406	Koblingslamel, dreven	1917-36	9
N-7563	S400B	Kobling, komplet (erstatte S400)	1917-36	1
N-7564	S410B	Laasering, til Koblingstromle	1932-36	1
N-7565-AR	S408	Koblingstromle, dreven	1917-32	1
N-7565-B	S408B	Koblingstromle, dreven	1932-36	1
N-21961		Møtrik, til Koblingstromle	1917-36	1
N-7566-AR	S401	Koblingshus, forreste	1917-32	1
N-7566-B	S401B	Koblingshus, forreste	1932-36	1
N-20553		Bolt, til Koblingshus	1917-36	8
34028-S		Møtrik, til Koblingshus	1917-36	8
72003-S		Split, til Koblingshus	1917-36	8
N-7572-AR	S407	Koblingsfjeder	1917-30	6
N-7572-B	S407B	Koblingsfjeder	1932-36	6
N-7574-R	S409	Ring, til Koblingstromle, dreven	1917-19	1
N-7575-AR	S402	Koblingshus, bageste, komplet	1917-32	1
N-7575-B	S402B	Koblingshus, bageste, komplet	1932-36	1
N-7577	S457	Konsol, til Koblingsarm	1917-36	1
22652-S		Bolt, til Koblingsarm-Konsol	1917-33	4
74093-S		Stift, til Koblingsarm-Konsol	1917-36	1
72035-S		Split, til Koblingsarm-Konsol	1917-36	1
72035-S		Split, til Udløsningsplade	1917-36	1
N-7578	S456	Konsol for Koblingsarm og Udløsningsplade, komplet	1917-36	1
N-7579-D	S461	Koblings-Udløsningsplade	1917-36	1

Katalog Nr.	Gammelt Katalog Nr.	Delens Navn	Aar	Antal per Traktor
GEARKASSE—Fortsat				
KOBLING—Fortsat				
72108-S		Split, til Udløsningsplade	1917-36	1
N-7583		Stift, til Koblingspedal-Forbindelsesstang (Landbrug)	1932-36	1
N-7585	S466	Filt, til Koblingspedal og Styrearm	1929-36	2
N-7586		Forbindelsesstang, til Koblingspedal (Landbrug)	1932-36	1
	S411	Koblings-Sektor	1929-30	1
	S411B	Nagle, til Koblings-Sektor	1929-30	2
	S412	Arm, til Koblings-Sektor	1929-30	1
	S414	Stift, til Koblings-Sektor-Arm	1929-30	1
	S416	Pal, til Koblings-Sektor-Arm	1929-30	1
	S417	Fjeder, til Koblings-Sektor	1929-30	1
	S468	Bøsning, til Koblingspedal og Styrearm	1929-31	2

TRANSMISSIONS-BREMSE

N-7701-AR	S360C	Transmissionsplade med Aksel og Bremse (erstattet af N-7701-B)	1917-32	1
N-7701-B	S360D	Transmissionsplade med Aksel og Bremse	1932-36	1
N-7702-AR	S361	Bremseaksel	1923-32	1
N-7702-B	S361C	Bremseaksel	1932-36	1
72034-S		Split, til Bremseaksel	1923-36	1
N-7703-AR	S368	Bremsenav	1923-30	1
N-7703-B	S368C	Bremsenav	1931-36	1
N-7704-AR	S367B	Bremseplade, roterende	1923-30	5
N-7704-B	S367C	Bremseplade, roterende	1930-36	5
N-7705-AR	S366B	Bremseplade, fastsiddende	1923-30	7
N-7705-B	S366C	Bremseplade, fastsiddende	1930-36	7
N-7706-AR	S365	Stift, til Bremseplade	1923-30	2
N-7706-BR	S365R	Stift, til Bremseplade	1930-32	2
N-7706-C	S365C	Stift, til Bremseplade	1932-36	2
N-7707-B	S362C	Fjeder, til Bremseplade	1932-36	1
N-7708-AR	S363	Stopmøtrik, til Bremseplade-Fjeder	1923-29	1
N-7708-B	S363B	Stopmøtrik, til Bremseplade-Fjeder	1929-36	1
72016-S		Split, til Stopmøtrik	1923-36	1
N-7709		Skive (Oliestopskive)	1934-36	1

KØLER

N-8000	S565B	Køler, komplet (bestil enkelte Dele)	1929-36	1
	S540	Kølerlegeme (runde Rør)	1917-32	1
N-8010	S540B	Kølerlegeme (ovale Rør)	1932-36	1
N-8011-AR	S554	Kølerør, lille	1917-32	206
N-8011-B	S554B	Kølerør, lille (bruges med N-8010)	1932-36	206
N-8012	S551B	Kølerfinne	1932-36	118
N-8014	S553B	Topplade, til Køler (bruges med N-8010)	1932-36	1
N-8015	S552B	Bundplade, til Køler (bruges med N-8010)	1932-36	1
N-8053-AR	S526	Topbeholder og Mellemlæg	1917-27	1
N-8053-B	S526B	Topbeholder og Mellemlæg	1929-36	1
	20055-S	Bolt, til Topbeholder, kort	1929-36	8
	20085-S	Bolt, til Topbeholder, lang	1929-36	6
	N-24029	Støttebolt, til Topbeholder	1929-36	5
	N-24028	Støttebolt, til Topbeholder	1929-36	9
	33782-S	Møtrik, til Topbeholder	1929-36	14
	34809-S	Fjederskive, til Topbeholder	1929-36	8

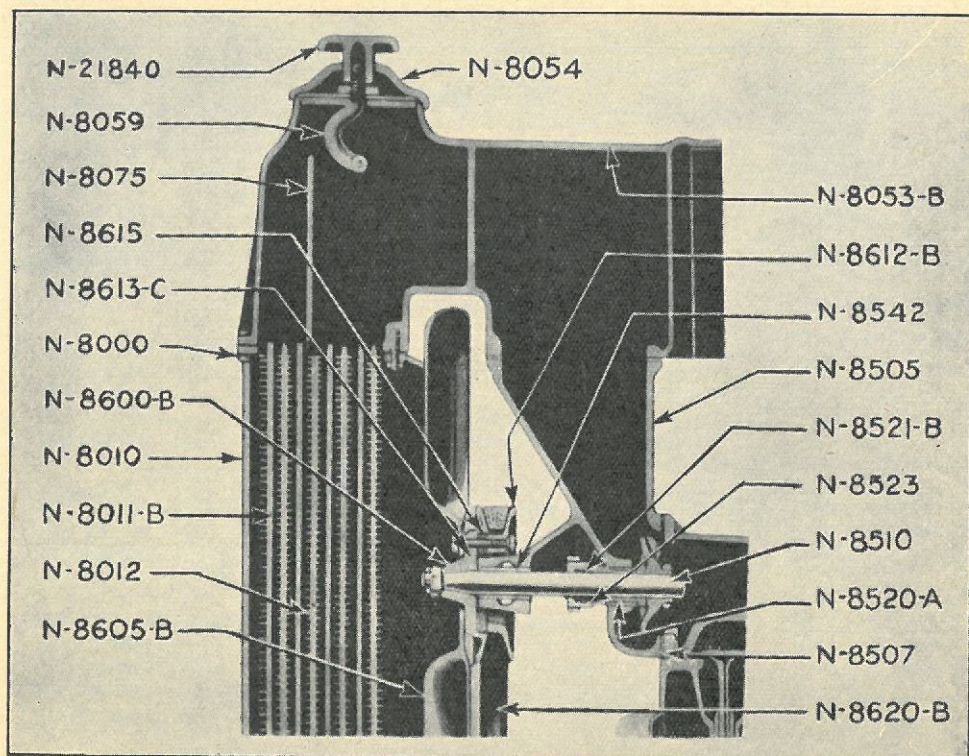

Katalog Nr.	Gammelt Katalog Nr.	Delens Navn	Aar	Antal per Traktor
----------------	---------------------------	-------------	-----	-------------------------

KØLER—Fortsat

N-8054	S527C	Dæksel, til Topbeholder	1917-36	1
N-21840		Møtrik, til Topbeholder-Dæksel	1917-36	1
N-8055	S154	Underlæg, til Topbeholder	1917-36	3
N-8058	S531	Dækselring, til Topbeholder	1917-26	1
N-8059	S528	Bolt, til Topbeholder-Dæksel	1917-36	1
N-8060-AR	S535	Pakning, til Topbeholder-Dæksel (erst. af N-8060-B)	1917-32	1
N-8060-B	S535B	Pakning, til Topbeholder-Dæksel	1917-36	1
N-8062	S549	Pakning, til Topbeholder	1917-36	1
N-8072	S541B	Overløbsrør, udv.	1917-36	1
N-8075	S541	Overløbsrør med Forskrunding	1917-36	1
N-8080	S545	Bundbeholder, til Køler	1917-36	1
	20055-S	Bolt, til Bundbeholder, kort	1917-36	11
	20085-S	Bolt, til Bundbeholder, lang	1917-36	12
	N-22336	Skive, til Bundbeholder	1917-36	1
	33782-S	Møtrik, til Bundbeholder	1917-36	21
	34809-S	Fjederskive, til Bundbeholder	1917-36	23
N-8081	S550	Pakning, til Bundbeholder	1917-36	1
N-8082	S548	Pakning, til Beholdere	1917-36	2
N-8084	S542	Spændestrimmel, forreste	1917-36	2
N-8085	S543	Spændestrimmel, bageste	1917-36	2
N-8090-AR	S544	Køler-Sidestykke	1917-27	1

Katalog Nr.	Gammelt Katalog Nr.	Delens Navn	Aar	Antal per Traktor
N-8090-B	S544B	Køler-Sidestykke, højre	1929-36	1
N-8091-B	S544C	Køler-Sidestykke, venstre	1929-36	1
	20378-S	Bolt, Sidestykke til Topbeholder	1917-36	4
N-8115	S210	Aftapningshane, ved Cylinderbloks Fordæksel	1917-36	1
N-8119	S211	Pakning, til Cylinderbloks Fordæksel	1917-36	2
N-8120	S213B	Pakning, til Cylinderbloks Fordæksel	1929-36	1

KØLER—Fortsat

VANDPUMPE

N-8505	S535B	Vandpumpehus, komplet, med Bøsning	1929-36	1
	20432-S	Bolt, til Vandpumpe	1929-36	8
	353027-S	Smørekop, til Ventilatorleje	1929-36	1
	353028-S	Smørekop, til Vandpumpeleje	1929-36	1
N-8506-AR	S536	Forbindelsesstykke, til Køler-Topbeholder	1917-27	1
	20432-S	Skrue, til Forbindelsesstykke	1917-27	4
N-8507-AR	S204	Pakning, til Forbindelsesstykke	1917-27	1
N-8507-B	S204B	Pakning, til Forbindelsesstykke	1927-36	1
N-8510	S555B	Vandpumpeaksel, komplet, med Skovlhjul	1929-36	1
	N-22402-B	Skive, til Vandpumpeaksel	1929-36	1
N-8520-A	S559	Bøsning, bageste, til Vandpumpeaksel	1929-36	1
N-8521-AR	S558B	Pakning, til Vandpumpe	1929-36	1
N-8521-B	S558	Pakning, til Vandpumpe	1929-36	1
N-8523	S556	Møtrik, til bageste Bøsning	1929-36	1
N-8542	S560	Bøsning, forreste, til Vandpumpeaksel	1929-36	1

VENTILATOR

N-8600-B	S575B	Ventilator og Remskive, komplet (bestil enkelte Dele)	1929-36	1
	34033-S	Møtrik, til Remskive	1929-36	1
	72035-S	Split, til Remskive	1929-36	1
N-8605-AR	S579	Ventilator	1917-27	1
N-8605-B	S579B	Ventilator	1929-36	1
N-8610	S584E	Ventilator-Remskive	1929-36	1
N-8612-AR	S580B	Ventilator-Remskives bageste Halvdel	1929-32	1
N-8612-B	S580C	Ventilator-Remskives bageste Halvdel	1932-36	1
N-8613-AR	S580	Ventilator-Remskives forreste Halvdel (brug N-8610)	1917-27	1
N-8613-C	S580D	Ventilator-Remskives forreste Halvdel	1929-36	1
	21490-S	Bolt, til Ventilatornav	1932-36	4
	33782-S	Møtrik, til Ventilatornav	1932-36	4
	34825-S	Fjederskive, til Ventilatornav	1932-36	4
N-8615	S593	Afstandsstykke, til Remskive-Justering	1929-36	8
N-8620-AR	S591	Ventilatorrem	1917-27	1
N-8620-B	S591B	Ventilatorrem	1929-36	1
N-8620-C	S1805	Ventilator- og Dynamorem (Industri)	1931-36	1

BRÆNDELSSYSTEMET

BRÆNDELSTANK

N-9002	S186B	Brændselstank, komplet, med Hjælpetank (Landbrug)	1917-36	1
N-9003	S186C	Brændselstank uden Hjælpetank	1932-36	1
N-9012	S153	Spændebaand, bageste, til Brændselstank	1917-22	1
N-9013	—	Spændebaand, til Brændselstank	1917-36	2
	33802-S4	Møtrik, til Spændebaand	1917-36	2
	62923-S	Nagle, til Spændebaand	1917-36	6

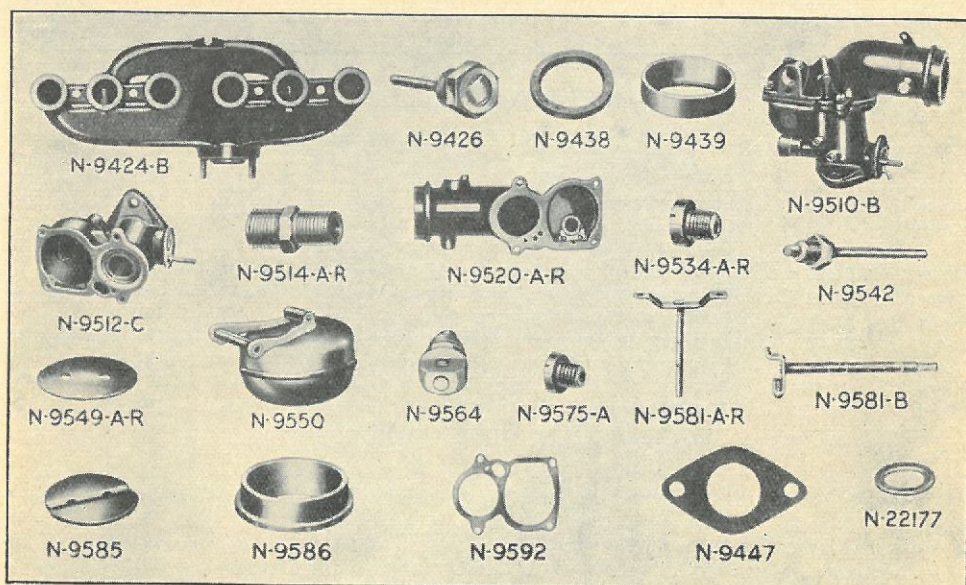

Katalog Nr.	Gammelt Katalog Nr.	Delens Navn	Aar	Antal per Traktor
-------------	---------------------	-------------	-----	-------------------

BRÆNDELSSYSTEMET—Fortsat

BRÆNDELSTANK—Fortsat

N-9030	S151	Paafyldningsdæksel, til Brændselstank	1917-36	1
N-9035	S188	Pakning, til Paafyldningsdæksel	1924-36	1
N-9155-B	S192	Slamsamler	1924-36	1
N-9183-B	S194D	Afløbstop for Slamsamlersi	1930-36	1
N-9191	S195	Haandtag til Slamsamlerhane	1924-36	1
N-9195-A	—	Pakmøtrik til Slamsamler	1924-36	1
N-9195-B	S163	Pakmøtrik til Slamsamler (Brug 2910)	1917-36	1
N-9240-ER	S191E	Brændselsføderør	1927	1
N-9240-FR	S191G	Brændselsføderør, Slamsamler til Karburator	1929-30	1
N-9240-GR	S191F	Brændselsføderør, Slamsamler til Karburator	1929-30	1
N-9240-H	S191H	Brændselsføderør, Slamsamler til Karburator (med Petroleum-Forstøver)	1930-36	1
N-9240-J	S191J	Brændselsføderør, Slamsamler til Karburator (med Benzin-Forstøver)	1930-36	1
N-9244	S189	Knæ til Brændselsføderør	1924-36	1
N-9245	S164	Pakning til Brændselsføderør	1917-36	3

FORGRENINGSRØR

N-9424-A	S1201	Forgreningsrør med Pindbolte (bruges med Petroleum-Forstøver)	1926-36	1
20735-S		Skruc, Forgreningsrør til Cylinder	1926-36	1
34830-S		Fjederskive, Forgreningsrør til Cylinder	1926-36	1
N-9424-B	S1250	Forgreningsrør til Benzinkarburator	1929-36	1
N-24035		Støttebolt, til Forgreningsrør	1929-36	4
33848-S7		Møtrik, til Forgreningsrør	1929-36	4
N-9426	S1251	Aftapningsventil, komplet, til Karburator	1929-36	2

Katalog Nr.	Gammelt Katalog Nr.	Delens Navn	Aar	Antal per Traktor
BRÆNDELSSYSTEMET—Fortsat				
FORGRENINGSRØR—Fortsat				
N-9433		Forvarmer-Bronzeplade	1935	1
N-9434	S1226	Forvarmningsdæksel	1926-36	1
N-9436	S1226B	Forvarmningsdæksel	1929-36	1
	20412-S7	Boit, til Forvarmningsdæksel	1926-36	4
N-9438	S1283	Filt, til Karburator-Luftrenser Forbindelse	1929-36	1
N-9439	S1284	Filt, til Karburator-Luftrenser Forbindelse	1929-36	1
N-9440	S655	Pakningsstyr, til Forgreningsrør	1917-36	6
N-9444	S1228	Pakning, til Forvarmningsdæksel	1926-36	1
N-9447	S1256	Pakning mellem Karburator og Forgreningsrør	1929-36	1
N-9448	S657	Pakning, til Forgreningsrør	1917-36	6
N-9450	S652B	Møtrik, til Forstøvningrør-Dæksel	1917-36	2

KARBURATOR

N-9510-B	S1255B	Karburator, komplet	1929-33	1
N-9510-C	S1255C	Karburator, komplet	1933-36	1
	N-20912	Skrue, Karburator til Forgreningsrør	1917-36	2
N-9511-B	S1254B	Karburator med Forgreningsrør, komplet	1917-36	1
N-9512-C	S1258B	Karburator-Underdel, komplet	1930-36	1
	20035-S7	Skrue, Underdel til Overdel	1929-36	4
	353052-S	Aftapningsprop, til Karburator	1929-36	1
N-9514-AR	S1277	Forbindelse, til Karburator	1929-36	1
N-9514-B	S1277B	Møtrik, til Rør fra Slamsamler til Karburator	1933-36	1
N-9520-AR	S1272	Overdel til Karburator, komplet	1929-36	1
N-9520-B	S1272B	Overdel til Karburator, komplet	1933-36	1
N-9534-AR	S1263	Hoved-Straalerør Nr. 18	1929-36	1
N-9534-BR	S1263B	Hoved-Straalerør Nr. 17	1929-36	1
N-9534-CR	S1263C	Hoved-Straalerør Nr. 16	1929-36	1
N-9534-DR	S1263D	Hoved-Straalerør Nr. 15	1929-36	1
N-9542	S1268	Tomgangs-Straalerør	1929-36	1
N-9546	S1281B	Luftspjældaksel med Arm	1929-36	1
N-9549-AR	S1282	Luftspjældplade	1929-36	1
N-9549-B	—	Luftspjældplade	1933-36	1
N-9550	S1262	Svømmer, komplet	1929-36	1
N-9564	S1276	Tilførselsventil, til Karburator	1929-36	1
N-9575-A	S1266	Hjælpe-Straalerør Nr. 21	1929-36	1
N-9575-BR	S1266D	Hjælpe-Straalerør Nr. 18	1929-36	1
N-9575-CR	S1266E	Hjælpe-Straalerør Nr. 17	1929-36	1
N-9575-DR	S1266F	Hjælpe-Straalerør Nr. 16	1929-36	1
N-9575-ER	—	Hjælpe-Straalerør Nr. 24	1929-36	1
N-9581-AR	S1281	Luftspjældarm og Aksel	1929-36	1
N-9581-B	S1260	Reguleringsspjældarm og Aksel	1929-36	1
N-9585	S1261	Reguleringsspjæld	1929-36	1
N-9586	S1269	Luftdyse, til Karburator	1929-36	1
N-9592	S1273	Pakning, til Karburator	1929-36	1

LUFTRENSER

N-9600-BR	S700B	Luftrenser, komplet (bestil enkelte Dele)	1917-27	1
N-9601	S700C	Luftrenserhus, komplet, med Svømmer	1929-36	1
N-9602-AR	S701B	Luftrenserhus med Bøsning	1929-31	1
N-9602-B	S701C	Luftrenserhus med Bøsning	1931-36	1
N-9603-AR	S701	Luftrenserhus (Landbrug)	1917-27	1
	353031-S	Smørekop paa Luftrenserhus	1917-36	1
	20432-S	Skrue, til Luftrenserhus (Trakt. uden Aanderør)	1917-28	1

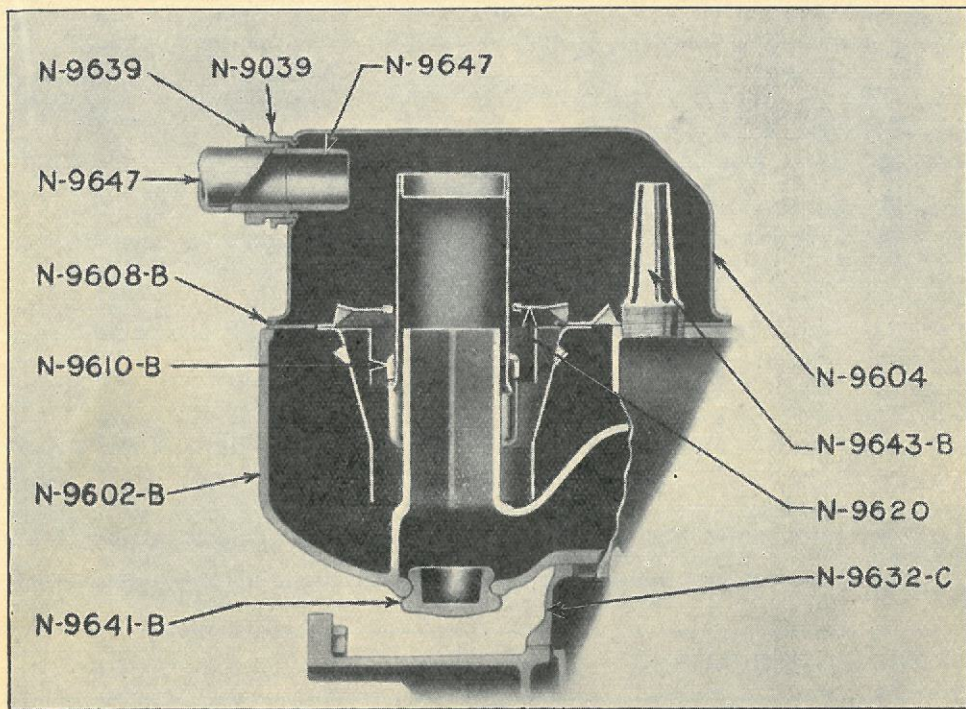

Katalog Nr.	Gammelt Katalog Nr.	Delens Navn	Aar	Antal per Traktor
----------------	---------------------------	-------------	-----	-------------------------

BRÆNDELSYSTEMET—Fortsat

LUFTRENSER—Fortsat

22007-S		Skrue, til Luftrenserhus (Trakt. med Aanderør)	1923-27	1
N-9604	S702B	Dæksel, til Luftrenser (Landbrug)	1929-36	1
N-9605-AR	S702	Dæksel, til Luftrenser (Landbrug)	1917-27	1
20360-S		Bolt, til Dæksel	1929-36	4
N-9608-AR	S703	Pakning, til Dæksel	1917-27	2
N-9608-B	S703B	Pakning, til Dæksel	1929-36	2
N-9610-B	S717B	Svømmer, til Luftrenser	1917-36	1
N-9620	S705	Skvulpeplade, til Luftrenser (Landbrug)	1929-36	1
N-9621-AR	S704	Skillevæg	1917-27	1
N-9621-B	S704B	Skvulpeplade (bestil N-9620)	1929-36	1
N-9632-BR	S721	Sokkel, til Luftrenser	1929-32	1
N-9632-C	S721B	Sokkel, til Luftrenser	1932-36	1
20690-S		Bolt, til Sokkel	1917-36	2
N-21876		Møtrik, til Sokkel	1917-36	2
353026-S7		Smørekop, til Sokkel	1932-36	2
N-24034		Støttebolt, til Sokkel	1917-36	2
N-9634	S722	Pakning, øverste, til Sokkel	1929-36	1
N-9635	S455	Pakning, underste, til Sokkel	1917-36	1
N-9636-BR	S710	Luftrenserør, stort	1917-25	1
N-9636-CR	S710B	Luftrenserør, stort	1924-26	1
N-9636-DR	S710C	Luftrenserør, stort	1925-27	1
N-9636-E	S710D	Luftrenserør, stort	1929-36	1

Katalog Nr.	Gammelt Katalog Nr.	Delens Navn	Aar	Antal per Traktor
BRÆNDELSSYSTEMET—Fortsat				
LUFTRENSER—Fortsat				
N-9636-FR	S710E	Luftrenserør, stort (sammen med N-9511-B og N-9800-H paa gammel Model Traktor)	1917-27	1
N-9637-AR	S706	Rørflange	1917-27	1
N-9637-BR	S706B	Rørflange	1927	1
N-9638-R	S708	Pakning, til Rørflange	1917-27	1
N-9639	S712	Møtrik, til Luftrenserør	1929-36	1
N-9640-R	S711	Filtring, til Luftrenserør	1917-27	1
N-9641-A	S254	Aftappingsprop, til Luftrenser	1917-36	2
N-9641-B	S719	Paafyldningsprop, til Luftrenser (Gummi)	1917-36	1
N-9642	S707	Pakning til Aftappingsprop	1917-36	1
N-9643-AR	S713B	Aanderør, til Luftrenser	1930-32	1
N-9643-B	S713C	Aanderør, til Luftrenser	1932-36	1
N-9647	S723	Afløbsrør for Luftrenser	1917-36	1
	S709	Luftrenserør, lille	1917-21	1
	S709B	Luftrenserør, lille	1922-26	1
	S713	Aanderør, til Luftrenser	1929-30	1
N-9660	S700D	Luftfilter, paa Karburator	1931-36	1
N-9680-A	S454	Luftudløbshætte	1932-36	1
	72157-S	Split, Luftrenser til Ratsøjle	1932-36	1

BRÆNDELSREGULERING

N-9700-AR	S497	Tipstang	1917-20	1
N-9700-BR	S497B	Tipstang	1921-25	1
N-9700-CR	S497C	Tipstang	1924-26	1
N-9700-D	S497D	Tipstand	1925-36	1
N-9701	S497F	Tipstang (bruges med N-9660)	1931-36	1
	72003-S	Split, til Tipstang	1925-36	1
N-9702-A	S488B	Reguleringsaksel med Laag (Industri)	1922-36	1
N-9702-B	S488F	Reguleringsaksel med Laag (Landbrug)	1929-36	1
N-9703-A	S488C	Reguleringsaksel	1922-36	1
N-9703-B	—	Reguleringsaksel	1929-36	1
N-9704-A	S488D	Reguleringsaksel	1922-36	1
N-9704-B	S488E	Reguleringsaksel	1929-36	1
	S488	Reguleringsaksel	1917-21	1
	N-23665	Stift, til Reguleringsaksel	1922-36	4
N-9705-A	S489B	Arm, til Reguleringsaksel	1922-36	1
N-9705-B	S489C	Arm, til Reguleringsaksel	1929-36	1
	61453-S	Stift, til Reguleringsaksel-Arm	1922-36	4
N-9706	S487C	Forbindelsesarm	1929-36	1
N-9708	S503	Friktionsplade, til Reguleringsaksel	1922-36	1
N-9709	S494	Fjeder, til Reguleringsaksel og Tipstang	1917-36	1
N-9710-CR	S493D	Beslag for Reguleringsaksel	1924-27	1
N-9710-D	S493F	Beslag for Reguleringsaksel	1929-36	1
	S500	Gaffel, til Reguleringsaksel	1917-21	1
N-9711	S502	Fjeder, til Reguleringsaksel	1922-36	1
N-9712	S501	Dæksel, til Reguleringsaksel	1922-36	1
N-9715-A	S487	Forbindelsesstykke, til Regulerings-Arm	1917-36	1
N-9715-B	S487B	Forbindelsesstykke, til Regulerings-Arm	1929-36	1
	72003-S	Split, til Forbindelsesstykke	1917-36	2
N-9716-A	S486	Reguleringshaandtag	1917-36	1
N-9716-B	S486B	Reguleringshaandtag	1929-36	1
N-9717	S489	Arm, til Reguleringsaksel	1917-36	1

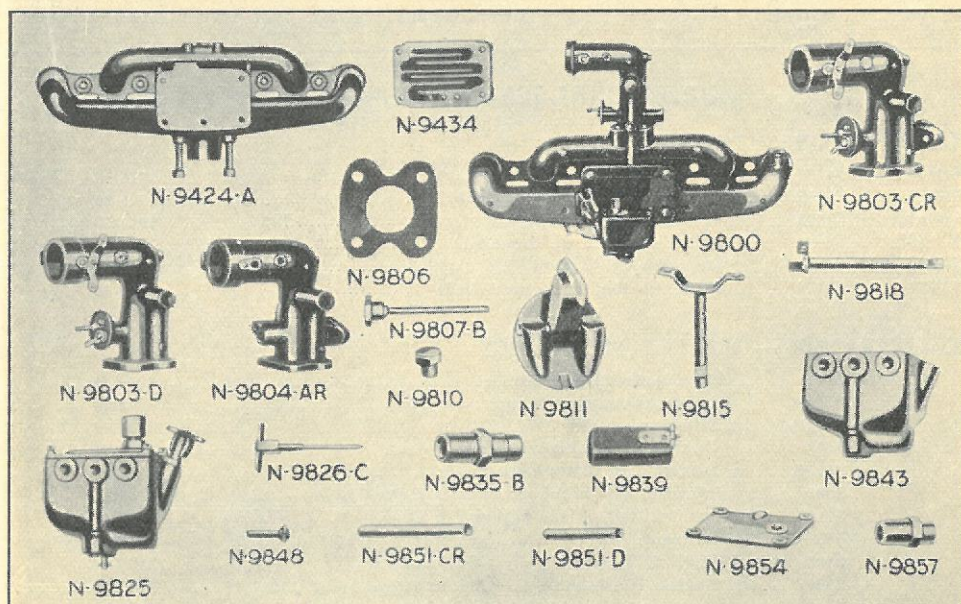

Katalog Nr.	Gammelt Katalog Nr.	Delens Navn	Aar	Antal per Traktor
----------------	---------------------------	-------------	-----	-------------------------

BRÆNDELSSYSTEMET—Fortsat

KARBURATORSYSTEM

N-9800-H	S1200C	Forgasser for Petroleum, komplet	1917-36	1
N-9803-CR	S1204	Blandingskammer, komplet	1926-27	1
N-9803-D	S1204B	Blandingskammer, komplet	1929-36	1
N-9804-AR	S1205	Blandingskammer, komplet	1926-27	1
N-9804-B	S1205B	Blandingskammer, komplet	1929-36	1
N-9806	S1222	Pakning til Blandingskammer	1926-36	1
N-9807-B	S1210	Luftventilstang, komplet	1926-36	1
N-9810	S1211	Møtrik, til Luftventilstang, Nr. 40	1926-36	1
N-9811-B	S1209	Luftventil, komplet	1926-36	1
N-9815	S1206	Lukkeventil med Forbindelsesstang	1926-36	1
N-9818	S1214	Lukkeventilarm med Stop, komplet	1926-36	1
N-9819	S1215	Lukkeventilplade	1926-36	1
N-9820	S1207	Lukkeventilplade	1926-36	1
N-9825	S1230	Svømmerhus, komplet	1926-36	1
	N-20717	Skrue, til Svømmerhus	1926-36	1
N-9826-C	S1233	Reguleringsnaal	1926-36	1
N-9835-B	S1240	Svømmer-Ventilsæde	1926-36	1
N-9839	S1238	Svømmer og Stang, komplet	1926-36	1
N-9840	—	Svømmerventil	1929-36	1
	72716-S	Stift, til Svømmerstang	1926-36	2
N-9843	S1231	Svømmerhus, alene	1926-36	1
	N-20235-B	Skrue, til Svømmerhuskanal	1926-36	2
N-9848	S1227	Straalerør	1926-36	1
N-9850-DR	S1224	Luftføderør	1926-27	1
N-9850-E	S709C	Luftføderør	1929-36	1
N-9851-CR	S1225	Afløbsrør	1926-27	1
N-9851-D	S1225B	Afløbrør	1929-36	1

Katalog Nr.	Gammelt Katalog Nr.	Delens Navn	Aar	Antal per Traktor
BRÆNDELSSYSTEMET—Fortsat				
KARBURATORSYSTEM—Fortsat				
N-9854	S1235	Laag til Svømmerhus	1926-36	1
N-9857	S1232	Bøsning, til Reguleringsnaal	1926-36	1
N-9863	S1008	Luftspjældplade-Stabel	1924-36	2
N-9866	S699	Bolt til Spjæld og Stopplade	1922-36	1
N-9867	S695	Stopplade til Spjæld	1922-36	1
N-9868	S1116	Skrue til Reguleringsnaal-Sæde	1925-36	1

KARBURATOR — HOLLEY MODEL 280

S601	Blandingskammer, komplet	1917-21	1
S601B	Blandingskammer	1922-24	1
S602B	Blandingskammer	1922-24	1
S603	Dæksel, til Blandingskammer	1917-21	1
S603B	Dæksel, til Blandingskammer	1922-25	1
S605	Pakning, til Blandingskammer-Dæksel	1917-21	1
S606	Pakning, til Blandingskammer-Dæksel	1917-24	1
S607	Luftventil	1917-25	1
S608	Styr, til Luftventil	1917-24	1
S609	Konisk Halsbøsning	1917-24	1
S610	Skrue, til konisk Halsbøsning	1917-21	1
S611	Skifteventil	1917-21	1
S612	Knap, til Skifteventil	1917-21	1
S613	Fjederlaas, til Skifteventil	1917-21	1
S614	Fjeder, til Skifteventil	1917-21	1
S615	Dæksel, til Skifteventil	1917-21	1
S616	Luftspjælddæksel	1917-21	1
S616B	Luftspjælddæksel	1922-24	1
S617	Luftspjældplade	1917-25	1
S619	Reguleringsspjælddæksel	1917-21	1
S620B	Reguleringsspjældplade	1922-25	1
S622	Pakmøtrik, til Forstøvningsrør	1917-25	1
S623B	Pakning, til Forstøvningsrør	1920-25	1
S623C	Bøsning, til Forstøvningsrør	1917-25	1
S624	Svømmerhus, komplet	1917-21	1
S624B	Svømmerhus, komplet	1922-24	1
S625	Svømmerhus, alene	1917-21	1
S625B	Svømmerhus, alene	1922-24	1
S626	Dæksel, til Svømmerhus	1917-21	1
S626B	Dæksel, til Svømmerhus	1922-25	1
S627	Fjeder, til Svømmerhus-Dæksel	1917-21	1
S628	Skrue, til Svømmerhus-Dæksel	1917-21	1
S628B	Skrue, til Svømmerhus-Dæksel	1922-25	1
S629	Afstandsstykke, til Svømmerhus-Dæksel	1917-21	1
S630	Prop, til Svømmerhus	1917-21	1
S631	Svømmer	1917-21	1
S631B	Svømmer, Holley	1922-25	1
S632	Arm og Sætskrue, til Svømmer	1917-21	1
S632B	Arm og Sætskrue, til Svømmer	1922-25	1
S633	Stift, til Svømmer-Arm	1917-21	1
S633B	Stift, til Svømmer-Arm, Holley	1922-27	1
S634	Ventil, til Svømmer, komplet	1917-21	1
S635	Ventilsæde, til Svømmer	1917-21	1
S635B	Ventilsæde, til Svømmer	1922-25	1
S636	Reguleringsnaal og Ventil, komplet	1917-21	1
S637	Fjeder, til Reguleringsnaal	1917-21	1
S638	Bøsning, til Reguleringsnaal	1917-21	1
S639B	Reguleringsnaal, komplet	1922-24	1

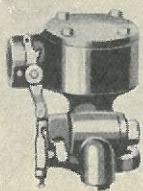

S-601

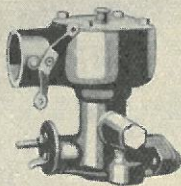

S-601-B

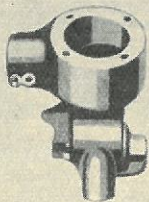

S-602

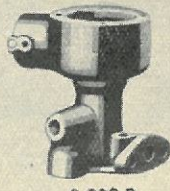

S-602-B



S-603



S-603-B



S-605



S-606



S-607



S-608



S-609



S-610



S-611



S-612



S-615



S-617



S-620-B



S-616

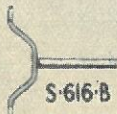

S-616-B

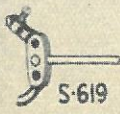

S-619



S-624



S-624-B



S-625



S-625-B



S-626



S-626-B



S-627



S-631



S-631-B



S-632



S-632-B



S-633



S-634



S-634-B



S-635



S-635-B



S-638

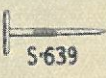

S-639

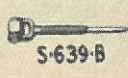

S-639-B



S-640



S-641



S-643



S-644



N-9185



S-647

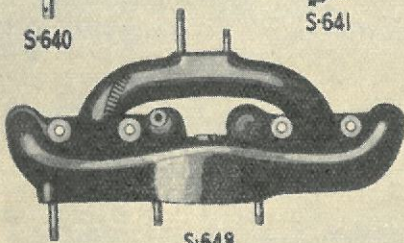

S-648



S-650

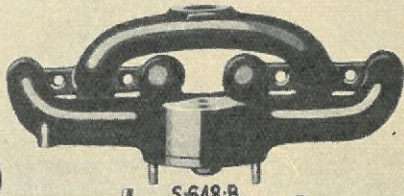

S-648-B

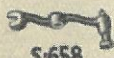

S-658



S-662



S-662-B



N-5266



N-5260-AR



N-5256



N-5265

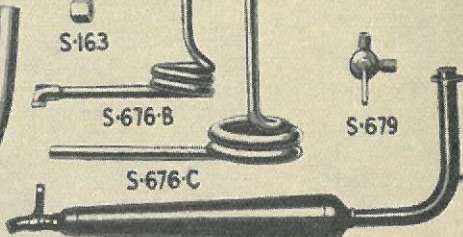

S-163

S-676-B

S-676-C

S-677

S-679



S-681



S-682



S-683

N-23773

N-9867



S-686

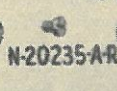

N-20235-AR



S-688



S-689



S-691



S-692

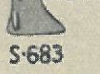

S-693

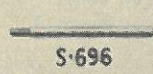

S-696

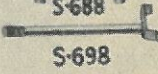

S-698



N-9866

Katalog Nr.	Gammelt Katalog Nr.	Delens Navn	Aar	Antal per Traktor
BRÆNDELSSYSTEMET— Fortsat				
KARBURATOR — HOLLEY MODEL 280—Fortsat				
S640		Styr, til Reguleringsnaal	1917-25	1
S641		Forstøvertud	1917-21	1
S642		Pakning, til Forstøvertud	1917-21	1
S643		Prop, til Forstøvertud	1917-21	1
S644		Pakning, til Forstøvertud-Prop	1917-21	1
S647		Pakning, til Svømmerhus	1917-21	1
S648		Forgreningsrør med Pindbolte	1917-21	1
S648B		Forgreningsrør med Pindbolte	1922-25	1
S650		Udløbsrør med Støttebolt, Holley	1917-21	1
S658		Biventilstang, komplet	1917-21	1
S660		Møtrik, til Biventilstang-Pindbolt	1917-21	1
S662		Udblæsnings-Biventil	1917-21	1
S662B		Udblæsnings-Biventil	1922-24	1
S676B		Forstøverrør, komplet (naar S676 erstattes, brug ogsaa en S623C)	1917-23	1
S676C		Forstøverrør	1923-24	1
S679		Lukkehane for Brændsel	1917-23	1
S681B		Knæ for Blandingskammer	1922-25	1
S682		Skruer, til Halsbøsning	1917-25	1
S683		Biventil-Arm	1917-25	1
S686		Bøsning, til Reguleringsnaal	1917-25	1
S688		Udløbsrør med Støttebolte, Holley	1917-25	1
S689		Hals, til Svømmerhus	1917-25	1
S691		Dæksel, til Blandingskammer-Reguleringsflange	1922-30	1
S692		Pakning, til Blandingskammer-Regulatorflange	1922-30	1
S696		Regulerings-spjæld-Stang	1917-25	1
S698		Regulerings-spjæld og Stopstang, komplet	1922-27	1

KARBURATOR — KINGSTON

S1002		Forgreningsrør med Pindbolte, Kingston	1924-26	1
S1004		Fordampningsrør, Kingston	1924-26	1
S1005		Karburator-Forbindelse, komplet	1924-26	1
S1006		Karburator-Forbindelse	1924-26	1
S1007		Regulerings-spjældplade	1924-26	1
S1010		Regulerings-spjæld og Stopstang, komplet	1924-26	1
S1015		Karburator, komplet	1924-26	1
S1016		Karburatorhus, komplet (bruges med S1020B og S1024B)	1924-26	1
S1017		Luftspjældarm, komplet	1924-26	1
S1018		Luftspjældplade	1924-26	1
S1020B		Tomgangs-Regulatornaal, komplet	1924-26	1
S1021		Prop, til Tomgangs-rør	1924-26	1
S1023		Normalgangs-Regulatornaal, komplet	1924-26	1
S1024B		Naaleventilstyr	1924-26	1
S1026		Dæksel til Brændstof	1924-26	1
S1027		Pakning, øverste, til Brændstof-Dæksel	1924-26	1
S1030		Svømmer, komplet, Kingston	1924-26	1
S1031		Luftventil	1924-26	1
S1032		Luftventilstang og Prop, komplet	1924-26	1
S1033		Luftventilstopper, komplet	1924-26	1
S1040		Stift, til Svømmerventilarm, Kingston	1924-26	1
S1041		Varmestuds	1924-26	1
S1042		Luftventil, Kingston	1924-26	1
S1044		Pakning, til Karburator-Forbindelse	1924-26	1
S1046		Skruer, Karburator-Forbindelse til Karburator	1925-26	2
S1048		Pakning, til Karburator	1924-26	1
S1055		Arm til Varmeventil	1925-26	1

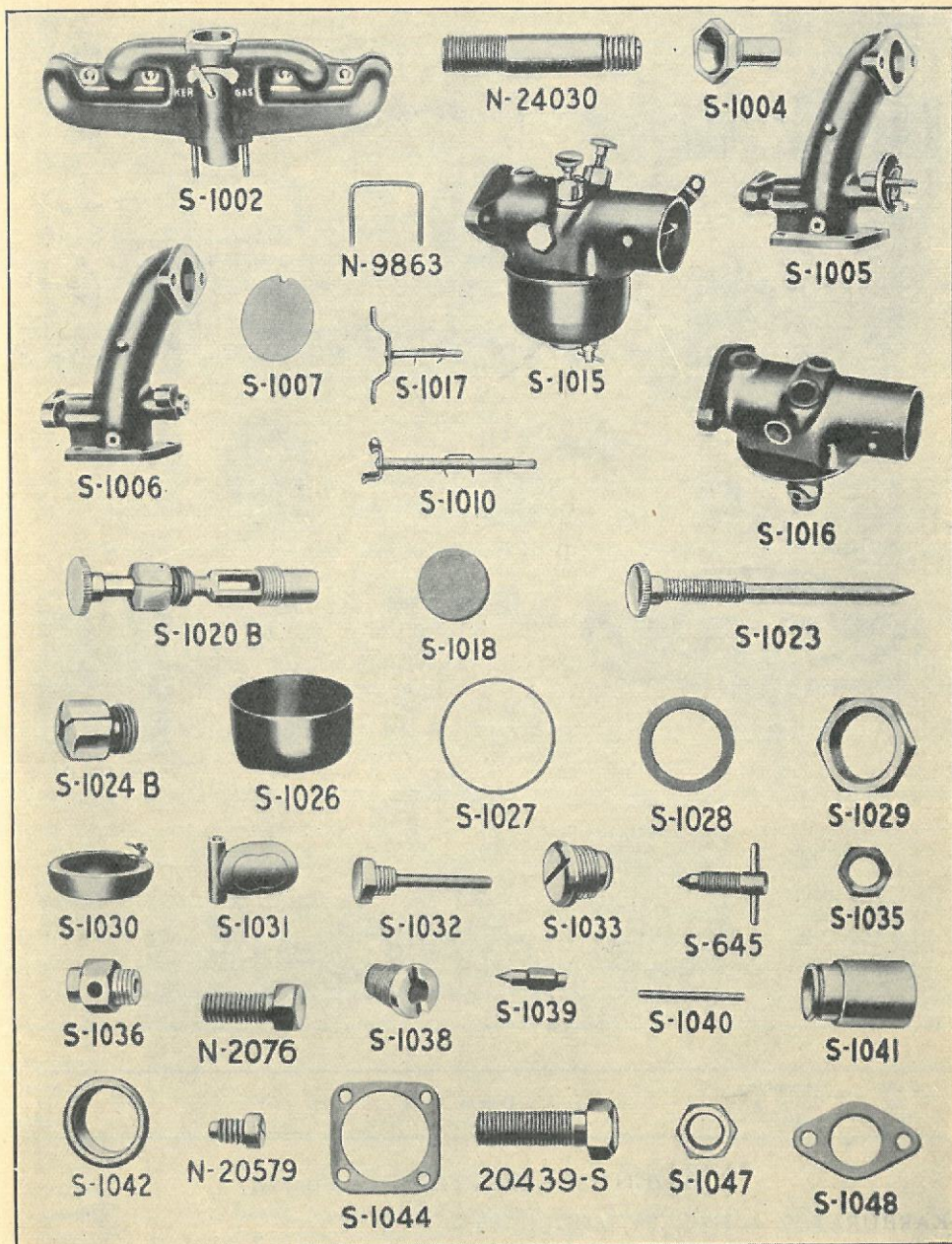

Katalog Nr.	Gammelt Katalog Nr.	Delens Navn	Aar	Antal per Trakto.
-------------	---------------------	-------------	-----	-------------------

KABRURATOR — KINGSTON—Fortsat

S1056	Plade til Varmeventil	1925-26	1
S1057	Stabel til Varmeventil	1925-26	1
S1058	Pakning, til Varmestuds-Skrue	1925-26	1

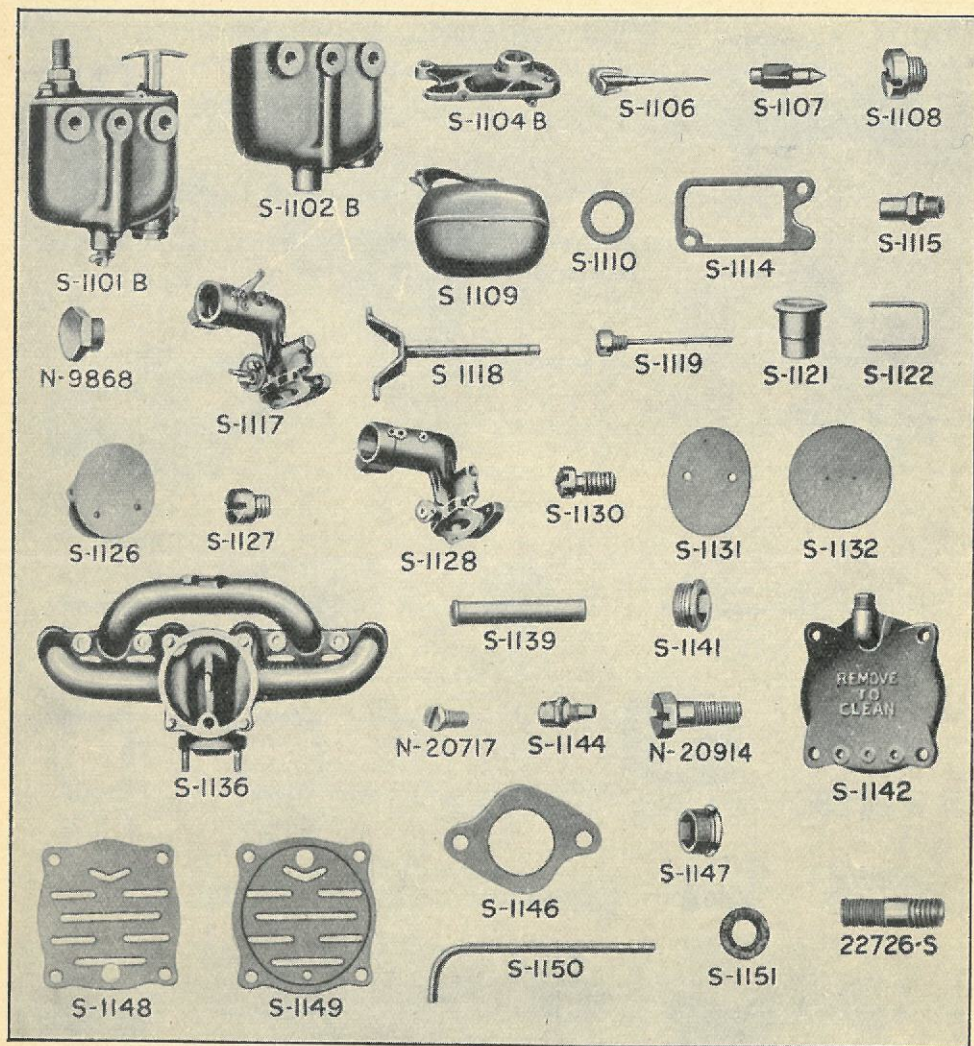

Katalog Nr.	Gammelt Katalog Nr.	Delens Navn	Aar	Antal per Traktor
-------------	---------------------	-------------	-----	-------------------

BRÆNDELSSYSTEMET—Fortsat

KARBURATOR — HOLLEY MODEL 295

S1101B	Svømmerhus, komplet1925-271
S1102B	Svømmerhus med Skrue1925-271
S1104B	Dæksel, til Svømmerhus1926-271
S1106	Reguleringsnaal1925-271
S1108	Sæde for Reguleringsnaal1925-271
S1109	Svømmer med Arm1925-271
S1110	Pakning, til Reguleringsnaal-Sæde1925-271
S1114	Pakning, til Svømmerhus-Dæksel1925-271
S1115	Bøsning, til Reguleringsnaal1925-271

Katalog Nr.	Gammelt Katalog Nr.	Delens Navn	Aar	Antal per Traktor
----------------	---------------------------	-------------	-----	-------------------------

BRÆNDELSSYSTEMET—Fortsat

KARBURATOR — HOLLEY MODEL 295—Fortsat

S1117	Blandingskammer, komplet1925-271
S1118	Reguleringsspjældarm1925-271
S1119	Luftspjældstang1925-271
S1121	Snapseventil1925-271
S1122	Stift, til Reguleringsspjæld1925-271
S1126	Luftventil1925-271
S1127	Skruc, til Luftventilarm1925-271
S1128	Blandingskammer1925-271
S1131	Reguleringsspjældplade1925-271
S1132	Luftspjældplade1925-271
S1136	Forgreningsrør med Pindbolte, Holley1925-271
S1139	Forstøverrør1925-271
S1140	Møtrik, til Forstøverrør1925-271
S1141	Bøsning, til Forstøverplade, Holley1925-271
S1142	Dæksel, til Forstøverkammer, Holley1925-271
S1144	Straalerør1925-261
S1146	Pakning, til Blandingskammer1925-271
S1147	Bøsning, til Forgreningsrør-Dæksel, Holley1925-271
S1148	Forstøverplade, Holley1925-271
S1149	Dækselplade, til Forstøver, Holley1925-271
S1150	Luftvasker-Rør, lille1925-274
S1151	Pakning, til Svømmerhus1925-274

ELEKTRISK SYSTEM

DYNAMO

N-10000S1802Dynamo, komplet (bestil B-10001 og N-10130)1931-361
22016-S	Bolt, til Dynamostøtte1931-361
33846-S	Møtrik, til Dynamostøtte1931-361
34809-S	Fjederskive, til Dynamostøtte1931-361
34846-S	Skive, til Dynamostøtte1931-361
N-10130S1804Kemskive, til Dynamo1931-361
N-10151S1806Konsol, til Dynamo1931-361
N-21253	Bolt, til Dynamo-Konsol1931-363

BATTERI

N-10655S1810Batteri, opladet1931-361
N-10657—Batteri, tørt (ikke opladet)1931-361
23017-S16	Bolt, til Batteripol1931-362
33797-S	Møtrik, til Batteripol1931-362
N-20063	Bolt, Amperemeter til Forbrædt1931-363
350802-S	Møtrik, Amperemeter til Forbrædt1931-363
34842-S	Fjederskive, Amperemeter til Forbrædt1931-363
350826-S	Møtrik, til Amperemeterpol1931-362
34842-S	Fjederskive, til Amperemeterpol1931-362

AMPEREMETER

N-10851S1878Dæksel til Amperemeter1931-361
N-10852S1877Pakning, til Amperemeter-Dæksel1931-361
A-10850Amperemeter1931-361

Katalog log Nr.	Gammelt Katalog Nr.	Delens Navn	Aar	Antal per Traktor
ELEKTRISK SYSTEM—Fortsat				
LYSKONTAKT OG KONDENSATOR				
N-11652	S1860	Holder, til Lyskontakt	1931-36	1
	N-20718	Skrue, til Lyskontakt-Holder	1931-36	2
N-11654	S1855	Lyskontakt	1931-36	1
N-11673	S1856	Lyskontakplade	1931-36	1
N-12271	S758	Ledningsbeskytter	1929-36	1
N-12275-B	S750C	Tændrørsledning, Cyl. 1 og 2 (bruges med N-19540-AR og N-19714)	1929-36	2
N-12275-CR	S750D	Tændrørsledning, Cyl. 1 og 2 (bruges med N-19540-BR)	1929-30	2
N-12277-B	S751E	Tændrørsledning, Cyl. 3 (bruges med N-19540-AR og N-19714)	1929-36	1
N-12277-CR	S751G	Tændrørsledning, Cyl. 3 og 4 (bruges med N-19540-BR)	1929-30	2
N-12278-B	S751F	Tændrørsledning, Cyl. 4 (bruges med N-19540-AR og N-19714)	1929-36	1
N-12300	S1712	Magnet-Kondensator (bruges med N-19502-C)	1929-36	1
	T-5201	Tændrør	1917-28	4
	18-12405-B	Tændrør	1928-36	4

FORLYGTER

N-13005-A	—	Forlygte (til Olie) Brug T-6561-P	1929-36	2
N-13005-B	S1825B	Forlygte (erstatte S1825)	1931-36	2
	33846-S	Møtrik, til Forlygte	1931-36	2
	34809-S	Fjederskive, til Forlygte	1931-36	2
	A-14584-AR	Prop, til Forlygte (med Luftfilter)	1931-36	2
	B-14584	Prop, til Forlygte (med Luftrenser)	1931-36	2
N-13125-A	—	Forlygtearm, højre (bruges med N-13005-A)	1929-36	1
N-13125-B	S1827	Forlygtearm, højre	1931-36	1
N-13126-A	—	Forlygtearm, venstre (bruges med N-13005-A)	1929-36	1
N-13126-B	S1826	Forlygtearm, venstre	1931-36	1
	20432-S	Bolt, Forlygtearm til Køler	1929-36	2
	N-22336	Skive, Forlygtearm	1929-36	2
	34809-S	Fjederskive, Forlygtearm	1929-36	2

HORN

AE-13802		Horn, elektrisk	1931-36	1
N-21253		Skrue, til Hornkonsol	1931-36	1
33845-S		Møtrik, til Hornkonsol	1931-36	1
34809-S		Skive, til Hornkonsol	1931-36	1

DELE TIL LYSANLÆG

N-14401-B	S1801B	Lysanlæg uden A- & T-Dele for Traktor med Batteri bag Motoren		1
N-14402	S1881B	Batteriforbindelse til Amperemeter (Batteri bag Cylinderen)	1931-36	1
N-14403-A	S1830	Forlygteledninger, komplet (bruges med S1825)	1931-32	1
N-14403-B	S1830B	Forlygteledninger, komplet (bruges med N-13005-B)	1931-36	1
N-14404	S1831	Batteriforbindelse til Amperemeter (Batteri paa Siden af Cylinderen)	1931-36	1
N-14406	S1848	Jordforbindelse til Hornkontakt	1931-36	1
N-14407	S1883	Jordforbindelse til Amperemeter	1931-36	1
N-14409	S1863	Jordforbindelse til Lyskontakt	1931-36	1

Katalog Nr.	Gammelt Katalog Nr.	Delens Navn	Aar	Antal per Traktor
----------------	---------------------------	-------------	-----	-------------------------

ELEKTRISK SYSTEM—Fortsat

DELE TIL LYSANLÆG—Fortsat

N-14410-B	—	Ledning, Kontakt til Batteri, Relais og Horn (erstatte S1844B)	1933-36	1
N-14411	S1844	Ledning, Kontakt til Batteri, Relais og Horn	1931-36	1
N-14449	S1861	Forbindelse, Dynamo til Lyskontakt	1931-36	1
A-14459-AR		Kabelsko, til Forlygteledning	1931-36	2
N-14577	S1834	Holder, til Forlygteledning	1931-36	2
N-14578-A	S1831	Beskyttelseskabel, til Forlygteledning	1931-36	1
N-14578-B	S1831B	Beskyttelseskabel, til Forlygteledning	1931-36	1
N-14583-A	S1845	Beskyttelseskabel, til Hornledning	1931-36	1
N-14593	S1846	Holder, til Lyskontakt- og Hornledning	1931-36	4
N-14598	S1833	Holder, til Forlygteledning	1931-36	1

SKÆRME

N-16159	S930B	1 Sæt Skærme med Tilbehør	1932-36	1
N-16160	S932C	Skærm, venstre	1932-36	1
N-16161	S931C	Skærm, højre	1932-36	1
N-24033		Støttebolt, Gearkasse til Skærmstiver	1932-36	2
N-21876		Møtrik, Gearkasse til Skærmstiver	1932-36	2
34810-S4		Fjederskive, Gearkasse til Skærmstiver	1932-36	2
N-16180	S933	Skærmstiver, højre	1924-36	1
N-16181	S934	Skærmstiver, venstre	1924-36	1
20171-S		Bolt, til Skærmstiver — kort	1924-36	2
21496-S		Bolt, til Skærmstiver — lang	1924-36	2
33802-S4		Møtrik, til Skærmstiver	1924-36	4
34808-S		Fjederskive til Skærmstiver	1924-36	4
N-16186-R	S940	Klampe, til Skærmaksel-Beslag	1923-31	2
N-21890		Møtrik, til Skærmaksel-Beslag-Klampe	1923-31	4
34811-S		Fjederskive, til Skærmaksel-Beslag-Klampe	1923-31	4
N-16188	S957	Afstandsstykke, Skærmaksel-Beslag til Forplade	1932-36	2
N-16189	S953	Afstandsstykke, Midterbeslag til Forplade	1932-36	2
N-16190	S939	Beslag, til Skærmaksel	1924-36	1
N-16200-AR	S947	Bageste Støtte, til Skærm, højre	1925-26	1
N-16200-BR	S947B	Bageste Støtte, til Skærm, højre	1927-31	1
N-16201-AR	S948	Bageste Støtte, til Skærm, venstre	1925-26	1
N-16201-BR	S948B	Bageste Støtte, til Skærm, venstre	1927-31	1
20337-S		Bolt, til bageste Skærmstøtte	1925-36	4
33798-S		Møtrik, til bageste Skærmstøtte	1925-36	4
34806-S		Fjederskive, til bageste Skærmbrædt	1925-36	4
N-16202-AR	S942	Trinbrædt	1924-27	1
N-16202-BR	S942B	Trinbrædt	1927-32	1
20337-S		Bolt, Trinbrædt til bageste Støtte	1924-32	4
34096-S		Møtrik, Trinbrædt	1924-32	8
34806-S		Fjederskive, Trinbrædt	1924-32	8
N-16450	S955	Bundplade, til Skærm, højre	1932-36	1
N-16451	S956	Bundplade, til Skærm, venstre	1932-36	1
26483-S2		Skruer, Bundplade til Skærm	1932-36	6
33795-S2		Møtrik, Bundplade til Skærm	1932-36	6
34825-S		Fjederskive, Bundplade til Skærm	1932-36	6
N-16535	S951	Skærm-Drager, højre	1932-36	1
N-16536	S952	Skærm-Drager, venstre	1932-36	1
26483-S2		Skruer, Skærmdrager til Forplade	1932-36	12
33795-S2		Møtrik, Skærmdrager til Forplade	1932-36	12
34825-S		Fjederskive, Skærmdrager til Forplade	1932-36	12

Katalog Nr.	Gammelt Katalog Nr.	Delens Navn	Aar	Antal per Traktor
VÆRKTØJ				
N-17005	S800	Værktøjskasse, komplet, lille (Landbrug- og Industritraktor med Massivringe)	1917-36	1
N-17006	S800B	Værktøjskasse, komplet, stor (kun Industri)	1931-36	1
	20362-S	Bolt, Værktøjskasse til Forbrædtstøtte	1917-36	1
	20388-S	Bolt, Værktøjskasse	1931-36	2
	N-22336	Skive, Værktøjskasse	1931-36	2
	33799-S2	Møtrik, Værktøjskasse	1931-36	4
	34807-S	Fjederskive, Værktøjskasse	1931-36	4
N-17007	S801	Støtte, til Værktøjskasse (bruges med N-17006)	1931-36	2
	N-21264	Skrue, Topstykke til Støtte	1931-36	2
N-17015	S807	Nøgle til $7/16''$ og $1/4''$ Møtrik	1917-36	1
N-17016	S814	Nøgle til $7/16''$ og $9/8''$ Sætskrue	1929-36	1
N-17017	S813	Tændrørs og $3/8''$ Sætskrue-Nøgle	1929-36	1
N-17019	S816	Dækjern, til Luftring	1931-36	1
N-17021	S804	Skruenøgle	1917-36	1
N-17022	S1719	Nøgle til Knikser	1929-36	1
N-17023	S1543	Nøgle til Knikser	1929-36	1
N-17024	S808	Nøgle til $1/2''$ og $9/16''$ Sætskrue	1917-36	1
N-17029	S811	Forhjulskapselnøgle ($23/16''$)	1917-36	1
N-17030	S810	Baghjuls-Stang	1917-36	1
N-17031	S817	Dækjern, til Luftring, kroget Ende	1931-36	1
N-17036	S425	Startsving	1932-36	1
N-17043	S432	Stift, til Startsvinghaandtag	1917-36	1
	72073-S	Split, til Startsvinghaandtag	1917-36	1
N-17044	S431	Afstandsstykke, til Startsving	1917-36	1
N-17045	S433	Holder, til Startsving	1932-36	1
N-17047	S809	Nøgle, til Baghjul	1917-36	1
N-17048	S920B	Overtræk, til Traktor (Industri)	1931-36	1
N-17049-A2	S920	Overtræk, til Traktor (Landbrug)	1917-36	1
N-17052	S818	Luftpumpe	1931-36	1
N-17080	S819	Dunkraft	1931-36	1

REGULATOR

	S1429	Regulatorhus, komplet	1929-30	1
N-19010-BR	S1429B	Regulatorhus, komplet	1930-32	1
	20358-S	Bolt, Regulatorhus til Cylinderdæksel	1930-32	4
N-19014-AR	S1440AR	Regulatorklods, komplet	1929-30	1
	N-23784-R	Stift til Regulatorklods	1927-30	1
N-19014-BR	S1440B	Regulatorklods, komplet	1930-32	1
	N-23783-R	Stift, til Regulatorklods	1930-32	1
	72003-S	Split, til Regulatorklods	1930-32	1
N-19025-R	S1445	Fjeder, til Regulatorklods	1930-32	1
N-19027-AR	S1447R	Holder, til Regulatorklods	1929-30	1
N-19034-AR	S1433	Regulatorknast	1929-32	1
	34803-S	Skive, til Regulatorknast-Skrue	1930-32	1
N-19040-AR	S1434	Aksel og Bøsning, til Regulator-Vinkelarm	1929-30	1
N-19040-BR	S1434B	Aksel og Bøsning, til Regulator-Vinkelarm	1930-32	1
N-19050-AR	S1483AR	Gasspældstilkobling	1929-30	1
N-19050-B	S1483B	Gasspældstilkobling	1930-32	1
N-19055-AR	S1480	Kontrolarms-Forbindelsesstykke	1929-30	1
	S1486	Møtrik, til Kontrolarms-Forbindelsesstykke	1929-30	1
N-19055-B	S1480B	Kontrolarms-Forbindelsesstykke	1930-32	1
N-19070-R	S1487	Dup, til Kontrolarms-Forbindelsesstykke	1930-32	1
N-19071-AR	S1431	Kontrolarm, til Regulator	1929-30	1

Katalog Nr.	Gammelt Katalog Nr.	Delens Navn	Aar	Antal per Traktor
	S1481	Kugleled til Forbindelsesstykke	1929-30	1
73687-S		Stift, til Kontrolarm	1929-30	1
N-19071-BR...	S1431B	Kontrolarm, til Regulator	1930-32	1
73676-S		Stift, til Regulator	1932-33	2
N-19074	S1476	Akselhus, til Gasspjældkontrolaksel	1930-32	1
34028-S		Møtrik, til Gasspjældkontrolaksel	1930-32	1
	S1479	Skrue, til Gasspjældkontrolakselhus	1930-32	1
34846-S		Fjederskive, til Gasspjældkontrolakselhus	1930-32	1
N-22259		Skive, til Gasspjældkontrolakselhus	1930-32	1
N-19080	S1475	Aksel til Gasspjældtilkobling	1930-32	1
N-19083	S1482	Kontrolbolt	1930-32	1
N-19085-AR...	S1484	Støtte for Regulatorarm	1929-30	1
N-19085-B	S1484B	Støtte, til Regulator-Gasspjældkontrolakselhus	1930-32	1
	20348-S	Skrue, til Regulator-Gasspjældkontrolakselhus	1930-32	1
N-19090	S1477	Samlet Kugleforbindelsesled til Kontrolarm	1930-32	1
N-19100-R	S1488	Knæ til Kugleforbindelsesled, med Møtriker og Skiver	1929-30	1
N-19106-AR...	S1441AR	Regulator-Gaffel	1929-30	1
N-19106-BR...	S1441B	Regulator-Gaffel	1930-32	1
N-19113-AR...	S1448R	Regulatoraksel	1929-30	1
N-19118-BR...	S1428B	Regulerings-Fjeder	1929-32	1
N-19119-R	S1427	Forbindelse, til Regulerings-Fjeder	1929-32	1
N-19120-BR...	S1443B	Trykskive, til Regulator	1930-32	1
N-19141	S1425C	Regulator, komplet, med Tilbehør for Montering	1932-36	1
N-19150	—	Regulator, komplet	1932-36	1
N-19160	S1430B	Regulatorhus	1932-36	1
N-19165	S1446C	Regulatorklods med Aksel	1932-36	1
	72004-S	Split, til Regulatorklodsaksel	1932-36	1
N-19170	—	Regulatorklods med Stift (bestilt N-19165)	1932-36	1
	N-23788	Stift, til Regulatorklods	1932-36	1
	N-22154	Skive, til Regulatorklods	1932-36	2
N-19185	—	Regulator-Knast	1932-36	1
N-19190	—	Kontrolarms-Forbindelsesstykke	1932-36	1
N-19195	S1496	Reguleringsstang med Stopskive	1932-36	1
	72004-S	Split, til Reguleringsstang	1932-36	1
N-19202	S1498	Reguleringsstang-Stopskive	1932-36	1
	20324-S	Bolt, til Reguleringsstang-Stopskive	1932-36	1
	33795-S2	Møtrik, til Reguleringsstang-Stopskive	1932-36	1
	34825-S	Fjederskive, til Reguleringsstang-Stopskive	1932-36	1
N-19210-A	S1497	Holder, til Reguleringsstang	1932-36	1
N-19210-B	S1497B	Holder, til Reguleringsstang	1932-36	1
N-19225	S1434C	Regulator-Kontrolstang	1932-36	1
N-19228	S1431B	Kontrolarm	1932-36	1
N-19232	—	Regulatorgaffel med Stift	1932-36	1
N-19236	S1490	Kontrolstang-Arm	1932-36	1
N-19238	—	Fjeder, til øverste Regulatorkontrolaksel	1932-36	1
N-19240	S1492	Regulator-Trykplade	1932-36	1
N-19245	S1493	Regulator-Trykleje	1932-36	1
N-19248	S1427B	Regulator-Trykknop	1932-36	1
N-19250	—	Regulator-Fjeder	1932-36	1
N-19252	S1441D	Regulator-Krave	1932-36	1
N-19256	S1448B	Regulator-Aksel	1932-36	1

REGULATOR—Fortsat

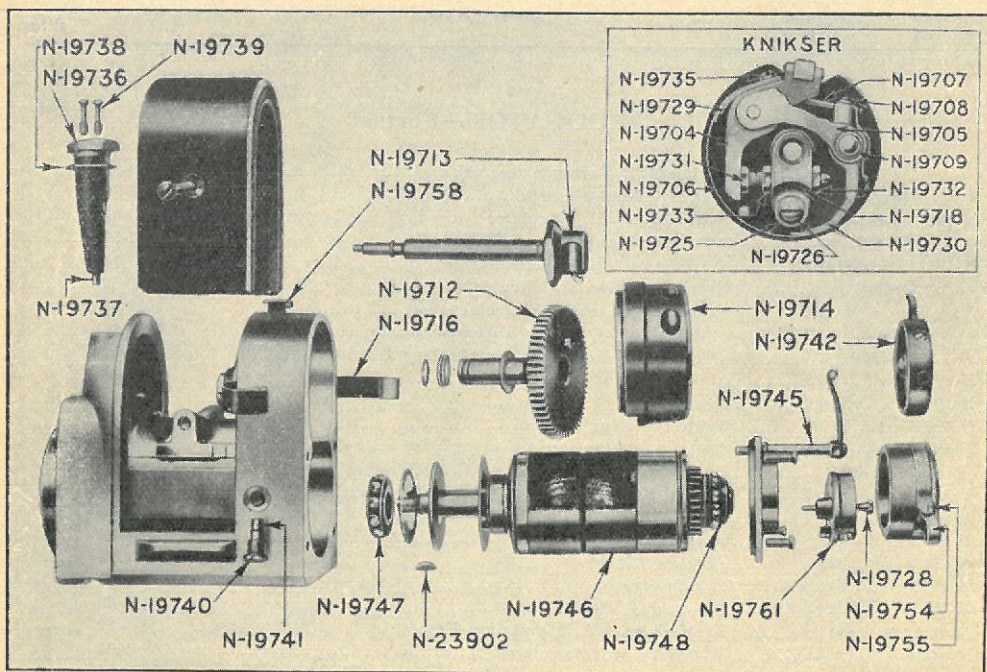

Katalog Nr.	Gammelt Katalog Nr.	Delens Navn	Aar	Antal per Traktor
-------------	---------------------	-------------	-----	-------------------

MAGNET OG IMPULSKOBLING SAMT TÆNDINGSREGULERING

N-19502-B	S1501	Magnet med Impulskobling, komplet (amerikansk Bosch)	1929-31	1
N-19502-C	S1701	Magnet med Impulskobling, komplet (tysk Bosch)	1929-36	1
20388-S		Bolt, Magnet til Beslag	1929-36	4
34807-S		Fjederskive, Magnet til Beslag	1929-36	4
N-23902		Kile, til Ankeraksel	1929-36	1
N-19506	S491C	Tændingsregulerstang	1929-36	1
N-19507-AR	S491	Tændingsregulerstang	1917-27	1
N-19507-B	S491B	Haandtag, til Tændingsregulator	1929-36	1
N-19509-C	S493E	Stift, til Tændingsregulator-Haandtag	1929-36	2
N-19508-CR	S492C	Støtte, til Tændingsregulering	1924-27	1
N-19508-D	S492D	Støtte, til Tændingsregulering	1929-36	1
N-19509-BR	S493B	Tændingsregulator-Haandtag	1917-27	1
N-19509-C	S493E	Arm til Tændingsregulatorstang	1929-36	1
N-19511	S495	Fjederskaal, til Reguleringsaksel	1917-36	3
N-19517-R	S1516	Kontravægt for Impulskobling	1929-31	2
N-19521-R	S1514	Fjederhus, til Impulskobling	1929-31	1
N-19522-R	S1515	Fjeder, til Impulskobling	1929-31	1
N-19523-R	S1523	Nav, til Impulskobling	1929-31	1
N-19524-R	S1521	Laasemøtrik, til Impulskobling	1929-31	1
N-22334		Skive, til Impulskobling	1929-31	1
N-19530-R	S1535	Knikser, komplet	1929-30	1
N-19531-R	S1538	Knikserarm	1929-30	1
N-19532-R	S1540	Knikserhus	1929-30	1

Katalog Nr.	Gammelt Katalog Nr.	Delens Navn	Aar	Antal per Traktor
MAGNET OG IMPULSKOBLING—Fortsat				
N-19533-R	S1541	Endedæksel, til Knikser	1929-30	1
N-19534-R	S1553	Fjeder, til Endedæksel	1929-30	1
N-19535-R	—	Forstærkningsfjeder, til Knikser	1929-30	1
N-19536-R	S1534	Skrue, til Fastgørelse af Knikser	1929-30	1
N-19540-AR	S1532	Fordelerdæksel, til Magnet	1929-30	1
N-19540-BR	S1532B	Fordelerdæksel, til Magnet	1929-30	1
N-19541-R	S1562	Pakning, til Magnet-Fordelerdæksel	1929-30	1
N-19542-R	S1533	Kul og Fjeder, til Fordelerdæksel	1929-30	1
N-19543-R	S1539	Kontaktblok, komplet	1929-30	1
N-19544-R	S1536	Kontaktskrue, lang	1929-30	1
N-19545-R	S1537	Kontaktskrue, kort	1929-30	1
N-19546	S1551	Laasemøtrik, til lang Kontaktskrue	1929-30	1
N-19547	S1552	Laasemøtrik, til kort Kontaktskrue	1929-30	1
N-19550-R	S1524	Filtplade og Holder, til Magnetkonsol	1929-31	1
N-20528	—	Skrue, til Filtplade og Holder	1929-31	4
N-19552-R	S1518	Tandplade, til Kontravægt	1929-31	1
N-19553-R	S1505	Dækfilt, til Tandplade	1929-31	1
N-19561-R	S1566B	Kul, til Magnet-Optager	1929-30	1
N-19562-R	S1530	Kul og Fjeder, til Magnet-Jordforbindelse	1929-30	1
N-19563-R	S1547	Endedæksel-Holdefjeder med Støtte	1929-30	1
N-19564-R	S1548	Møtrik, til Endedæksel-Holdefjeder med Støtte	1929-30	1
N-22057	—	Skive, til Endedæksel-Holdefjeder med Støtte	1929-30	1
N-19565-R	S1544	Magnetanker, uden Lejer	1929-30	1
N-19566-R	S1565	Kulholder	1929-30	1
N-19567-R	S1531	Roterende Magnet-Fordelerskive	1929-30	1
N-19568	S1508B	Magnet-Gearhjul med Aksel	1931-36	1
N-20718	—	Skrue, til Gearaksel	1931-36	1
N-22208	—	Skive, til Gearaksel	1931-36	1
34846-S	—	Fjederskive, til Gearaksel	1931-36	1
N-19570-R	S1503	Trykskive, til Gearaksel	1929-36	1
N-19571	S1510	Kobling, til Gearaksel	1929-36	1
74172-S	—	Kile, til Gearaksel	1931-36	1
N-22209	—	Skive, til Impulskobling-Møtrik	1931-36	1
N-19573-R	S1560	Endeplade, til Magnetaksel	1929-30	1
N-19574-R	S1561	Pakning, til Magnetaksel-Endeplade	1929-30	1
N-19575	S1506	Magnetkonsol med Bøsning	1929-36	1
20388-S	—	Bolt, Magnet til Konsol	1929-36	1
34809-S	—	Fjederskive, Magnet til Konsol	1929-36	4
20430-S	—	Bolt, Konsol til Cylinder-Dæksel	1929-36	2
20432-S	—	Bolt, Konsol til Cylinder	1929-36	2
34808-S	—	Fjederskive, Konsol til Cylinder	1929-36	2
N-19577	S1509	Bøsning, til Konsol	1929-36	2
N-19578	S1507	Pakning, til Konsol	1929-36	2
N-19580	S1511	Fiber-Drivskive, til Magnet	1929-36	1
N-19700	S1760	Fiber-Drivskive, til Impulskobling (brug N-19580)	1929-36	1
N-19701	S1761	Drevet Skive, til Impulskobling (brug N-19571)	1929-36	1
N-19702	S1762	Møtrik, til Koblingsskrue	1929-36	1
N-22209	—	Skive, til Koblingsskrue	1929-36	1
N-19703	—	Impuls-Kobling	1935-36	1
N-19704	S1720	Knikserarm med Lejebøsning	1929-36	1
N-19705	S1721	Flad Fjeder, til Knikserarm	1929-36	1
N-19706	S1737	Flad Afbryderfjeder	1929-36	1
N-19707	—	Stopfjeder paa Kontaktarm	1929-36	1
N-19708	S1743	Skrue, til Stopfjeder	1929-36	1
N-19709	S1722	Skive, til flad Fjeder	1929-36	1
N-19710	S1729	Isolerende Midterbøsning til Afbryderskive	1929-36	1
N-19711	S1744	Kul og Fjeder, til Jordforbindelse paa Afbryderskive	1929-36	1

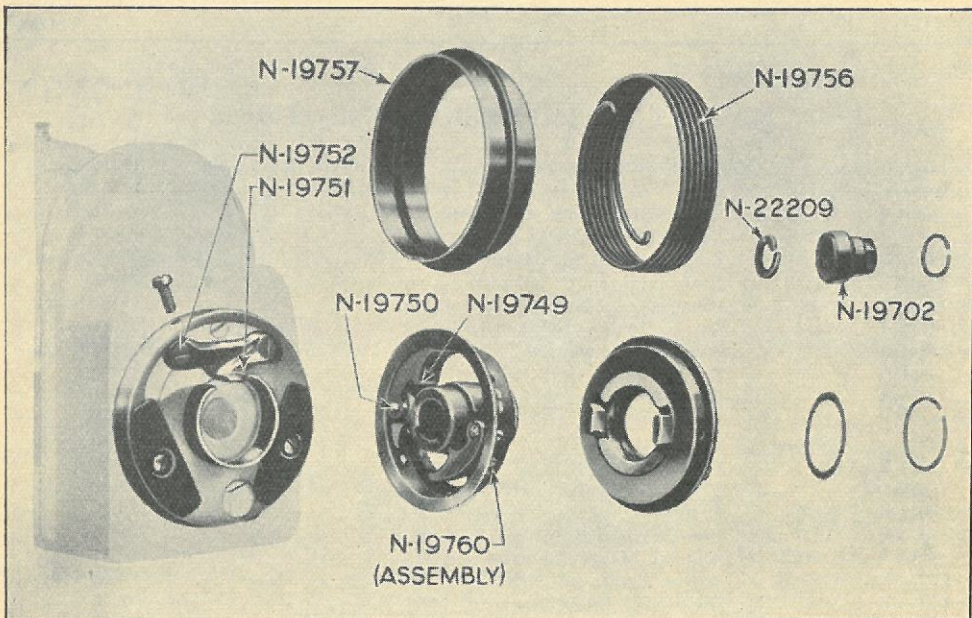

Katalog Nr.	Gammelt Katalog Nr.	Delens Navn	Aar	Antal per Traktor
----------------	---------------------------	-------------	-----	-------------------------

MAGNET OG IMPULSKOBLING—Fortsat

N-19712	S1765	Fordelergearhjul med Spindel	1929-36	1
N-19713	S1782	Roterende Fordelerstykke	1929-36	1
N-19714	S1783	Fordelerskive med spidse Skruer	1929-36	1
N-19715	S1784	Spidse Skruer, til Fordelerskive	1929-36	4
N-19716	S1786	Indstillelig Fjeder, til Fordelerskive	1929-36	2
N-19717	S1714	Knikser, komplet	1929-36	1
N-19718	S1725	Knikserholder	1929-36	1
N-22036		Skive, til Knikserholder	1929-36	4
N-19719	S1726	Tynd Isoleringsplade under Knikserholder	1929-36	1
N-19720	S1727	Afstandsstykke under Knikserholder	1929-36	1
N-19721	S1728	Tyk Isoleringsplade under Knikserholder	1929-36	1
N-19722	S1731	Isoleringsbøsning i Knikserholder	1929-36	1
N-19723	S1736	Stilleskrue, til Knikserholder	1929-36	1
N-19724	S1730	Skive, til Knikserholder	1929-36	1
N-19725	S1732	Tyk Isoleringsskive til Skrue	1929-36	1
N-19726	S1733	Tynd Isoleringsskive til Skrue	1929-36	1
N-19727	S1734	Skive, til Stilleskrue	1929-36	1
N-19728	S1715	Midterskrue til Knikser	1929-36	1
N-19729	S1738	Forstærkningsfjeder paa Knikserarm	1929-36	1
N-19730	S1739	Forstærkningsfjeder paa Knikserarm	1929-36	1
N-19731	S1717	Skrue, til Knikserarm	1929-36	1
N-19732	S1718	Sikringsmøtrik, til indstillelig Kontaktskrue	1929-36	1
N-19733	S1716	Indstillelig Kontaktskrue	1929-36	1
N-19734	S1740	Stilleskrue for Knikserarm flade Fjeder (paa Afbryderskive)	1929-36	1
N-19735	S1741	Forstærkningsfjeder paa Knikserarm	1929-36	1
N-19736	S1776	Kulholder med Kul og Fjeder	1929-36	1

Katalog Nr.	Gammelt Katalog Nr.	Delens Navn	Aar	Antal per Traktor
MAGNET OG IMPULSKOBLING—Fortsat				
N-19737	S1777	Kul og Fjeder	1929-36	1
N-19738	S1778	Pakskive, til Kulholder	1929-36	1
N-19739	S1779	Stilleskrue, til Kulholder	1929-36	2
N-19740	S1780	Skruer med Kul for Jordforbindelse	1929-36	1
N-19741	S1781	Kul med Fjeder for Jordforbindelse	1929-36	1
N-19742	S1773	Endedæksel med Kortslutningstap	1929-36	1
N-19743	S1774	Skrue for Kortslutningstap i Endedæksel	1929-36	1
N-19744	S1775	Afbryderdel, til Endedæksel	1929-36	1
N-19745	S1787	Fjederholder, til Endedæksel	1929-36	1
N-19746	S1703	Anker med Lejer	1929-36	1
N-23902		Kile, til Ankeraksel	1929-36	1
N-19747	S1704	Forreste Kugleleje til Anker	1929-36	1
N-19748	S1708	Bageste Kugleleje til Anker	1929-36	1
N-19749	S1752	Pal, til Magnet	1929-36	2
N-19750	S1753	Palstift, til Magnet	1929-36	2
N-19751	S1755	Spærrehage, til Magnet	1929-36	1
N-19752	S1756	Stilleskrue, til Spærrehage	1929-36	1
N-19753	S1757	Skrue, Impulskobling til Magnet	1929-36	1
N-19754	S1771	Kontrolarm med Spændebaand	1929-36	1
N-19755	S1772	Skrue i Kontrolarm	1929-36	1
N-19756	S1754	Spændefjeder, til Impulskobling	1929-36	1
N-19757	S1759	Laasering, til Impulskobling	1929-36	1
N-19758	S1790	Smørekop paa Magnethus	1929-36	1
N-19760	S1751	Impulskobling-Holder og Pal	1929-36	1
N-19761	S1785	Skive, til Fordelerskrue	1929-36	1

INSTRUMENTBRÆDT

N-35328-CR	S451C	Instrumentbrædt, komplet (Landbrug)	1923-27	1
N-35328-DR	S451D	Instrumentbrædt, komplet	1929-31	1
N-35328-E	S451E	Instrumentbrædt, komplet (Landbrug)	1932-36	1
20432-S		Bolt, Instrumentbrædt til Luftrenser	1929-36	4
N-35328-F	S451FR	Instrumentbrædt, komplet (Industri)	1931-36	1
353026-S		Smørekop, til Instrumentbrædt	1931-36	1
N-35329	S452	Mellemlæg, til Instrumentbrædt	1917-36	2

SÆDE

N-36120-AR	S776	Fjeder, til Sæde	1917-32	1
N-36120-B	S776B	Fjeder, til Sæde (Landbrug)	1932-36	1
N-36128	S776C	Fjeder, til Sæde (Industri)	1932-33	1
N-21321		Bolt, til Sædefjeder	1932-36	2
34813-S		Fjederskive, til Sædefjeder	1932-36	2
N-36150	S775	Sæde	1932-36	1
N-21216		Bolt, Sæde til Fjeder	1932-36	2
33845-S4		Møtrik, Sæde til Fjeder	1932-36	2
34809-S		Fjederskive, Sæde til Fjeder	1932-36	2

REMSKIVE

N-115050-C	S1300	Frikoblings-Remskive, komplet	1930-36	1
N-115051-B	S903B	Remskive, komplet	1929-36	1
N-115060-A	S904	Bøsning, til Remskive	1917-32	1
N-115065-A	S902	Remskivehus	1917-32	1
N-115065-B	S1304	Remskivehus	1932-36	1
N-7166		Pakning, Drivtandhjul til Gearkasse	1930-36	1
20432-S		Skrue, Drivtandhjul til Gearkasse	1930-36	6
353027-S		Smørekop, Drivtandhjul til Gearkasse	1930-36	1
N-115066	S1302	Drivtandhjul med Bøsning	1930-36	1

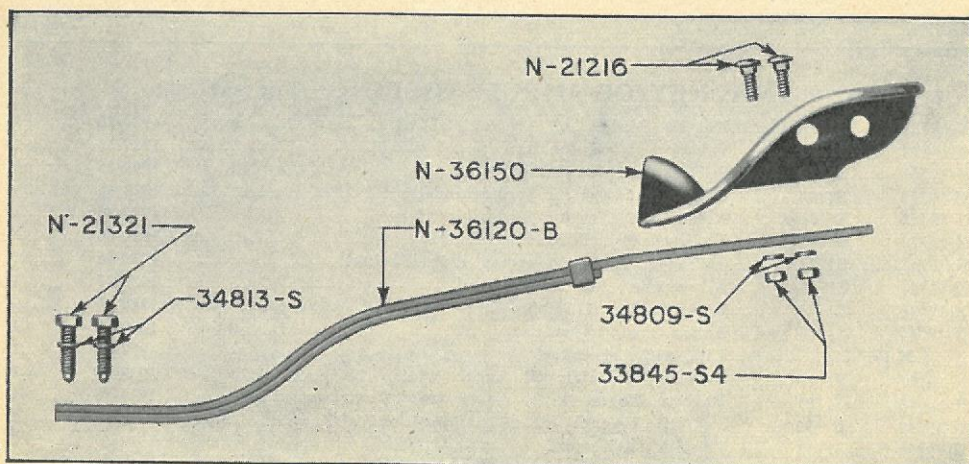

Katalog Nr.	Gammelt Katalog Nr.	Delens Navn	Aar	Antal per Traktor
----------------	---------------------------	-------------	-----	-------------------------

REMSKIVE—Fortsat

N-3517		Bøsning, til Drivtandhjul	1930-36	2
N-1195		Trykskive, til Drivtandhjul	1930-36	1
72053-S		Split, til Drivtandhjul	1930-36	1
N-115067-A	S901	Drivtandhjul og Aksel	1917-36	1
N-21943		Møtrik, til Drivtandhjul og Aksel	1917-36	1
N-22393		Skive, til Drivtandhjul og Aksel	1917-28	1
N-115068	S1301	Remskive-Aksel	1930-36	1
N-115069-A	S108	Indvendigt Leje til Remskive-Tandhjul	1917-36	1
N-115069-B	S1303	Indvendigt Leje til Remskive-Tandhjul	1930-36	1
N-115080-B	S909	Smøresikring, til Remskive	1924-36	1
N-115090	S1307	Skiftehaandtag, til Drivtandhjul	1930-36	1
N-115091-A	S1305	Skifter til Drivtandhjul	1930-36	1
N-115093-A	S1309	Skifterarm, til Drivtandhjul	1930-36	1
N-115094	S1310	Skifteklods, til Drivtandhjul	1930-36	1
N-115095-A	S1306	Skifterfjeder, til Drivtandhjul	1930-36	1
N-115096	S1311	Laasering, til Drivtandhjul-Skifter	1930-36	1
N-21943		Møtrik, til Remskive-Aksel	1930-36	1
N-22393		Skive, til Remskive-Aksel	1930-36	1
72053-S		Split, til Remskive-Aksel	1930-36	1

KRAFTOVERFØRINGSAGGREGAT

N-7250*)		Ny Type Kraftoverføringsaggregat uden Remskive, komplet	1936	1
N-115050-B		Remskive, kan benyttes til N-7250	1936	1
N-115050-C		Remskive, kan benyttes til N-7250	1936	1
N-115160		Kraftoverføringsaggregat, komplet (kan ogsaa benyttes til ny Transmission)	1934-36	1
N-115161		Kraftoverføringshus	1934-36	1
N-115164		Konsol for Aksel, bagtil	1934-36	1
N-115165		Bøsning (Kraftoverføringshus)	1934-36	1
N-115171		Aksel	1934-36	1
N-115172		Stopring	1934-36	1
N-115180		Kobling	1934-36	1
N-115182		Bolt	1934-36	1

*) N-7250 benyttes kun til ny Transmission.

STANDARD RESERVEDELE

N-20063S1879Amperemeter-Dæksel-Skrue
N-20066S684Reguleringsspjæld-Skrue
N-20235-ARS687Svømmerkammer-Hals-Skrue
N-20235-BS1242Skrue til Svømmerhus-Kanal
N-20527S308Svinghjul-Magnet-Klampe-Skrue
N-20528S1519Skrue til Kontravægtplade
N-20553S403BSætskrue for Kobling 1932
N-20579S1043Varmestudsskrue
N-20717S1143Svømmerbeholder-Skrue
N-20718S1504Skrue til Magnetgear-Aksel
N-20736S1449RRegulatoraksel-skrue
N-20764S1045Skrue til Karburator Forb. til Forgreningsrøret
N-20912S1257Skrue for Karburator og Forgreningsrør
N-20914S1145Blandingskammer-Sætskrue
N-20985S693Blandingskammer-Regulator-Flange-Dæksel-Skrue
N-21128S364Bremse-Justerings-Skrue
N-21149S223Plejlstang-Klampe-Bolt
N-21200S359BHøjt-Gear-Leje, Laaseksrue
N-21212S146Bolt for Baghjulets Vejbaand
N-21213S263Oliepaafyltnings-Skrue
N-21216S777BSæde-Fjeder-Bolt
N-21251S1426Regulator-Reguleringsskrue
N-21253S1807Dynamo-Konsol-Skrue
N-21256S221Plejlstang-Bolt
N-21258S17Differential-Hus-Bolt
N-21262S202Cylinder-Hoved-Bolt
N-21264S1823Skrue for Batteri-Konsol til Cyl.
N-21284S716Luftrenser-Sætskrue
N-21321S779Sæde-Fjeder-Sætskrue
N-21322S356BBolt for Trækboms Forlængelse
N-21323S122Baghjuls-Kapsel-Skrue
N-21330-BRS1628ARSætskrue for Bremsbæreplade
N-21330-CS1628BSætskrue for Bremsbæreplade
N-21331-AS129Skrue for Fastspænding og Aftrækning af Baghjulsbøsning
N-21787S147Møtrik for Baghjulets Vejbaandsbolte
N-21789S915Extra-Fælg-Afstandsstykke-Møtrik
N-21840S529Køler-Topbeholder-Dæksel-Bolt-Møtrik
N-21841S222Plejlstang-Bolt-Møtrik
N-21844S18Differentia-Hus-Bolt-Møtrik
N-21876S330Møtrik til Forbindelse af Luftrenserfundament til Gearkasse
N-21890S481Styregeaar-Aksel-Møtrik
N-21943S68Spindel-Møtrik (Bestil 351127-S)
N-21948S237BKnast-Aksel-Møtrik, stor
N-21949S237CKnast-Aksel-Møtrik, stor
N-21958S337Gear-Drivaksel-Møtrik, stor
N-21961S410Dreven Koblingsstrømle-Møtrik
N-22154S1264Skive for Regulatorklods-Aksel
N-22177S1502Hoved-Straa'erør-Fiberskive
N-22208S1763Skive for Magnetgear-Aksel
N-22209S741Skive til Koblingsskrue
N-22332S1520Induktionsrulle-Hus-Pakning
N-22334S546Laasekrive til Impulskobling
N-22336S555CKøler-Bundbakke-Afstandsstykke
N-22338S67Vandpumpe-Skovlhjul og Aksel-Møtrik-Skive
N-22393S478Spindel-Skive
N-22420S86Styreaksel-Skive
N-22426S62Skive for Forakselbolt
N-22428S62Spindel-Stift-Skive

N-23665S496Regulerings-Aksel-Fjeder-Skaal-Stift
N-23669-R	...S247Ventil-Fjedersæde-Stift
N-23773-R	...S685Biventil-Arm-Stift
N-23775S1614Stift til Haandbremse-Aksel
N-23783-R	...S1442B	...Stift til Regulatorklodser
N-23784-R	...S1442AR	...Stift til Regulatorklodser
N-23788Stift for Reguleringsklodser
N-23805S1604Stift til Haandbremse-Pal-Aksel (Bestil P-2579)
N-23902S1764Akselkile til Spindel
N-24028S533Køler-Topbeholder-Pindbolt
N-24029S533BKøler-Topbeholder-Pindbolt
N-24030S1003Udblæsnings- og Flange-Pindbolt
N-24031S737Induktionsrulle-Holder-Pindbolt
N-24032S649BForgreningsrør-Pindbolt
N-24033S954Skærm til Bagakselhus-Pindbolt
N-24034S331Bolt til Forbindelse af Luftrenserefundament til Gearkasse
N-24035S653Forstøver til Cylinder-Pindbolt
N-24037S659Biventilstang-Pindbolt
N-24409Smørefitting, Industritraktor (Bestil N-24410 & 35303-S)
N-24410S10EBagakselhus-Smørefittings, Industri
N-24457S10Bagakselhus-Smørefittings, Landbrug

TRAKTOR RESERVEDELE

SAMMENLIGNENDE NUMMERTABEL

Gamle Numre og de tilsvarende nye Numre

Gammelt Nr.	Nyt Nr.	Gammelt Nr.	Nyt Nr.	Gammelt Nr.	Nyt Nr.
S1B	N-4235	S74.....	N-3280	S147	N-21787
S2	N-4010	S75..... Brug	74093-S	S148	N-1057
S2B	N-4011	S75B	N-3287	S151	N-9030
S3	Brug 20690-S	S75C	Brug 353026-S7	S152	Brug 1-N-9013
S4	N-4035	S76.....	N-3592		1-N-8055
S5	N-1225	S78.....	N-3304		3- 62933-S
S6	N-1236	S79.....	N-3305	S153	N-9012-R
S7	S-7	S80..... Brug	N-3440	S154	N-8055
S8B	N-1180	S80B	N-2440	S155	Brug 62933-S
S9C	N-1183	S81..... Brug	22247-S	S156	Brug 34808-S
S9D	N-1175	S82..... Brug	34031-S	S157	Brug 33795-S
S9E	N-1182	S83B	N-3008	S158	Brug T-2902-B
S10.....	N-24457	S84.....	N-3007	S159	Brug T-2904
S10B	N-24408	S86.....	N-22426	S160	Brug T-2907
S10E	N-4239	S100B	N-1015-D	S161	Brug B-8115
S13.....	S-13	S101	N-1131	S162B	S-162-B
S14.....	N-4211	S102	N-1217	S163	Brug T-1374-A
S15B	N-4213-A	S103	N-1216	S164	N-9245
S15C	N-4214-B	S104	N-1202	S176	S-176
S16.....	N-4205	S105	N-1201	S178	S-178
S17.....	N-21258	S106	N-1195	S181	S-181
S18.....	N-21844	S107	Brug A-7065	S181B	S-181-B
S19B	N-4220-B	S108	N-115069-A	S182	Brug 20432-S
S20B	N-4210-B	S111	N-1099	S183	Brug 34809-S
S20C	N-4210-A	S112	N-1107	S184	S-184
S21D	N-4606	S113	N-1120	S185	S-185
S21E	N-4607	S116	N-1015-C	S186B	N-9002
S22C	N-4696	S117	N-1118	S186C	N-9003
S25.....	N-4611	S118	N-1132	S187	Brug T-2901-B
S25B	N-4612	S119	N-1134	S188	N-9035
S26.....	N-4697	S120	N-1015-E	S189	N-9244
S51.....	N-3004-A	S122	N-21323	S190	S-190
S51B	N-3004-B	S123	N-1050	S190B	S-190-B
S52.....	N-3006	S124	N-1052	S190C	S-190-C
S53.....	N-3005	S125	N-1051	S191B	S-191-B
S53B	Brug 72095-S	S126	N-1053-A2	S191C	S-191-C
S54.....	N-3405	S127	S-127	S191D	S-191-D
S55.....	N-3407	S128	Brug 60498-S	S191E	N-9240-E
S56.....	N-3413-AR	S129	N-21331-A	S191F	N-9240-G
S56B	N-3413-BR	S130	Brug 23019-S	S191G	N-9240-F
S56C	N-3413-C	S130B	Brug 23028-S	S191H	N-9240-H
S56E	Brug 34834-S	S131	Brug 33801-S	S191J.....	N-9240-J
S56F	Brug 72148-S	S131B	Brug 33845-S	S192	N-9155-B
S57.....	Brug 22310-S	S132	Brug 34709-S	S193	Brug A-9175-R
S58.....	Brug 33987-S	S133	S-133	S193B	Brug A-9174
S59.....	N-3105	S135	N-1009	S194	Brug A-9170-AR
S60.....	N-3109	S135B	N-1010	S194C	Brug T-6216
S61.....	N-3115	S136	N-1011	S194D	N-9183-B
S62.....	N-22428	S136B	N-1013-B	S194E	N-9195-A
S63.....	N-1190	S140	N-1054	S195	N-9191
S64.....	S-64	S140B	S-140-B	S196	Brug A-9193-AR
S64B	Brug 353027-S	S141	Brug 21977-S	S197	Brug 33921-S
S65.....	S-65	S142	Brug 33846-S	S199	S-199
S66.....	S-66	S145B	N-1055	S199B	N-6000-C
S67.....	N-22393	S145C	N-1056	S199C	N-6000-E
S68.....	N-21943	S145D	S-145-D	S200	N-6010-FR
S69.....	N-1132	S145E	S-145-E	S200B	N-6010-A
S70.....	N-3133	S146	N-21212	S200F	S-200-F
S71.....	N-3134	S146B	N-1059	S200G	N-6011

SAMMENLIGNENDE NUMMERTABEL—Fortsat

Gammelt Nr.	Nyt Nr.	Gammelt Nr.	Nyt Nr.	Gammelt Nr.	Nyt Nr.
S201B	S-201-B	S219N	S-219-N	S255B	Brug 22732-S2
S201D	S-201-D	S219P	N-6152-AR	S256	N-6727
S201E	N-6050-A	S219Q	N-6152-BR	S257	N-6710-AR
S201F	N-6050-B	S219R	N-6152-CR	S257B	N-6710-B
S202	N-21262	S219S	N-6152-GR	S258	Brug N-6763
S203B	N-6051	S219T	N-6152-ER	S259	S-259
S204	N-8507-AR	S219U	N-6153-A	S260	Brug N-6763
S204B	N-8507B	S219V	N-6153-BR	S260B	N-6763
S205	N-6016	S219 W	N-6153-CR	S261	N-6769
S206	N-6022-AR	S219X	N-6153-GR	S262	S-262
S206B	N-6022-BR	S219Y	N-6153-ER	S263	N-21213
S206C	N-6022-D	S220	N-6200-BR	S264	S-264
S206D	N-6024-B	S220B	N-6200-DR	S265	S-265
S206E	N-6022-CR	S220C	Brug N-6200-A	S266	S-266
S206F	N-6024-CR	S220D	Brug N-6200-ER	S276	S-276
S207B	N-6019-BR	S221	N-21256	S277	S-277
S207C	N-6019-C	S222	N-21841	S278	S-278
S207D	N-6019-D	S223	N-21149	S279	S-279
S208	Brug 20171-S	S224	N-6220	S280	S-280
S209	Brug 353027-S	S226	Brug N-6303-D	S282	S-282
S210	N-8115	S227	N-6306	S282B	S-282-B
S211	N-8119	S228	S-228	S283	S-283
S212	N-6017	S229	N-6330-B	S300	S-300
S212B	N-6017	S229B	N-6330-CR	S301	S-301
S212C	Brug 20358-S	S229C	C-229-C	S302	Brug 22536-S
S212D	Brug 20358-S	S230	N-6325-B	S303	S-303
S213	S-213	S230B	N-6325-AR	S304	S-304
S213B	N-8120	S230C	S-230-C	S305	N-6380-AR
S214	S-214	S231	N-6340-A	S305B	N-6380-B
S215	S-215	S232	Brug 22617-S	S306	S-306
S216	S-216	S233	N-6340-BR	S307	S-307
S216B	S-216-B	S234	N-6250-AR	S308	N-20527
S216E	S-216-E	S234B	N-6250-B	S309	S-309
S216F	S-216-F	S236	N-6256	S310	S-310
S216G	N-6102-A	S236B	N-6254-R	S311	S-311
S216H	N-6102-BR	S237B	N-21948	S313	N-6387
S216J	N-6102-CR	S237C	N-21949	S325	N-7007
S216K	N-6102-GR	S237D	Brug 72098-S	S325B	N-7006
S216L	N-6102-ER	S238	Brug T-3220	S326	N-7008
S216M	S-216-M	S239	Brug T-3207	S327	N-7019-AR
S216N	S-216-N	S240	Brug T-3206	S327B	N-7019-B
S216P	S-216-P	S241	N-6500	S328	N-7020
S216Q	S-216-Q	S242C	N-6505-BR	S329	N-7021
S217	S-217	S242D	N-6505-CR	S330	N-21876
S217B	N-6135-A	S242E	N-6505-ER	S331	N-24034
S217C	N-6140	S242F	N-6505-DR	S332	N-7005
S217D	N-6135-BR	S242G	N-6505-A	S335B	N-7017
S218	S-218	S242H	Brug N-6505-ER	S336	N-7018
S218B	S-218-B	S243	Brug 20362-S	S337	N-21958
S218H	S-218-H	S244	N-6510-BR	S337B	N-7064
S218I	S-218-I	S244B	N-6510-AR	S338	N-7059-AR
S218J	S-218-J	S244C	N-6510-C	S338B	N-7061
S218K	S-218-K	S245	N-6513	S338C	N-7059-B
S218L	S-218-L	S246	N-6512-AR	S339	N-7111
S218M	S-218-M	S246B	N-6512-B	S340	N-7103
S218N	S-218-N	S247	N-23669-R	S340B	N-7113
S218O	S-218-O	S247B	N-6514	S341	Brug N-7124
S218P	S-218-P	S248	N-6516	S341B	N-7124
S218Q	S-218-Q	S249	N-6517	S342	N-7122-AR
S219	S-219	S250C	N-6676-AR	S342B	N-7116
S219B	S-219-B	S250D	N-6676-B	S-42C	N-7122-B
S219C	S-219-C	S250J	Brug 20430-S	S342D	N-7114
S219D	S-219-D	S251	N-6310	S343B	N-7102-AR
S219E	N-6150-A	S252	N-6623	S343C	N-7100-AR
S219F	N-6150-BR	S253	Brug B-8115	S343D	N-7102-BR
S219K	S-219-K	S253B	N-6750	S343E	N-7100-B
S219L	S-219-L	S254	N-9641-A	S343F	N-7102-C
S219M	S-219-M	S255	N-6726	S344C	N-7141-CR

SAMMENLIGNENDE NUMMERTABEL—Fortsat

Gammelt Nr.	Nyt Nr.	Gammelt Nr.	Nyt Nr.	Gammelt Nr.	Nyt Nr.
S344D	N-7141-DR	S400B	N-7563	S479C	N-3524-B
S344E	N-7141-E	S401	N-7566-AR	S479D	N-3524-A
S345	N-7040	S401B	N-7566-B	S480	Brug T-2545
S346	S-346	S402	N-7575-AR	S481	N-21890
S346B	N-7140-B	S402B	N-7575-B	S482B	N-3575-B
S347B	N-7143-BR	S403	Brug 22202-S	S482C	N-3575-A
S347C	N-7143-C	S403B	N-20553	S483	Brug 61616-S
S348	N-7145-R	S404	Brug 34028-S	S484	Brug N-3517
S349B	N-7118-A	S405	N-7549	S484B	N-3512-C
S350B	N-7065-B	S406	Brug N-7551	S484C	N-3512-AR
S351B	N-7025-A	S406B	N-7551	S485	N-3590-R
S351C	N-7009	S407	N-7572-AR	S485B	N-3590-A
S352	N-4710	S407B	N-7572-B	S486	N-9716-A
S353	Brug N-21284	S408	N-7565-AR	S486B	N-9716-B
S354	S-354	S408B	N-7565-B	S487	N-9715
S354B	N-4714-B	S409	N-7574-R	S487B	N-9715-B
S355	Brug 72112-S	S410	N-21961	S487C	N-9706
S356	N-4713	S410B	N-7564	S488	S-488
S356B	N-21322	S411	S-411	S488B	N-9702-A
S357	N-7012	S411B	S-411-B	S488C	N-9703-A
S358	N-7014	S412	S-412	S488D	N-9704-A
S359	N-7013	S414	S-414	S488E	N-9704-B
S359B	N-21200	S416	S-416	S488F	N-9702-B
S360C	Brug N-7701-B	S417	S-417	S488H	N-9703-B
S360D	N-7701-B	S425	N-17036	S489	N-9717
S361	N-7702-AR	S426	Brug N-17036	S489B	N-9705-A
S361C	N-7702-B	S427	S-427	S489C	N-9705-B
S362B	S-362-B	S428	S-428	S490	Brug 61453-S
S362C	N-7707-B	S429	S-429	S491	N-19507-AR
S363	N-7708-AR	S430	S-430	S491B	N-19507-B
S363B	N-7708-B	S431	N-17044	S491C	N-19506
S363C	Brug 72034-S	S432	N-17043	S492	S-492
S364	N-21128	S433	Brug 72073-S	S492C	N-19508-CR
S364B	Brug 33927-S4	S433B	N-17045	S492D	N-19508-D
S365	N-7706-AR	S451C	N-35328-CR	S493B	N-19509-BR
S365B	N-7706-BR	S451D	N-35328-DR	S493C	S-493-C
S365C	N-7706-C	S451E	N-35328-E	S493D	N-9710-CR
S366B	N-7705-AR	S451F	N-35328-F	S493E	N-19509-C
S366C	N-7705-B	S452	N-35329	S493F	N-9710-D
S367B	N-7704-AR	S453	N-3510	S494	N-9709
S367C	N-7704-B	S454	N-9680-A	S495	N-19511
S368	N-7703-AR	S454B	Brug 72157-S	S495B	S-495-B
S368B	Brug N-7703-B	S455	N-9635	S496	N-23665
S368C	N-7703-B	S456	N-7578	S497	N-9700-AR
S375	N-7200	S457	N-7577	S497B	N-9700-BR
S375B	N-7210	S458	Brug 22652-S	S497C	N-9700-CR
S376	N-7222-A	S459B	N-7525	S497D	N-9700-D
S376B	N-7222-B	S461	Brug N-7579-D	S497E	S-497-E
S377	N-7223	S461B	N-7579-D	S497F	N-9701
S379	N-7211-B	S461C	Brug N-7579-D	S498	S-498
S379B	N-7209	S462	N-7520-AR	S498B	S-498-B
S380	N-7213	S462B	N-7520-C	S499	S-499
S381	Brug 62386-S	S462C	N-7520-BR	S499B	S-499-B
S382	N-7220-A	S463	N-7502	S500	S-500
S383	Brug 61535-S	S464	N-7503	S501	N-9712
S384	N-7230	S465	N-7504	S502	N-9711
S385	N-7231	S466	N-7585	S503	N-9708
S-86	N-7240	S467R	S-467-R	S525B	N-8000
S387	Brug 61579-S	S468	S-468	S526	N-8053-AR
S388	N-7233	S471	Brug 34831-S	S526B	N-8053-B
S389	N-7234	S472	N-3530	S527B	N-8054
S391	N-7235	S473	N-3570	S528	N-8059
S392	N-7227	S474	N-3539	S529	N-21840
S393	N-7228	S475	N-3600	S531	N-8058
S394	N-7221	S476B	Brug N-3600	S532	Brug 20055-S
S395	N-7220-B	S477	Brug 32480-S2	S532B	Brug 20378-S
S396	Brug BB-4213	S477B	Brug 34811-S	S533	N-24028
S400	Brug N-7563	S478	N-22420	S533B	N-24029

SAMMENLIGNENDE NUMMERTABEL—Fortsat

Gammelt Nr.	Nyt Nr.	Gammelt Nr.	Nyt Nr.	Gammelt Nr.	Nyt Nr.
S534	Brug 33782-S	S603	S-603	S659	N-24037
S535	N-8060-AR	S603B	S-603-B	S660	S-660
S535B	N-8060-B	S604C	Brug 21485-S	S662	S-662
S536	N-8506-AR	S605	S-605	S662B	S-662-B
S536B	N-8505	S606	S-606	S663	N-5267
S538	Brug 20085-S	S607	S-607	S664	N-5266
S540	S-540	S608	S-608	S665	N-5265
S540B	N-8010	S609	S-609	S665B	N-5230
S541	N-8075	S610	S-610	S666	N-5260-AR
S541B	N-8072	S611	S-611	S666B	N-5256
S542	N-8084	S612	S-612	S666C	N-5260-B
S543	N-8085	S613	S-613	S667	Brug 23376-S4
S544	N-8090-AR	S614	S-614	S668	Brug 34095-S
S544B	N-8090-B	S615	S-615	S668B	Brug 24825-S
S544C	N-8091-B	S616	S-616	S669	Brug 88067-S
S544D	N-13126-AR	S616B	S-616-B	S670	Brug 88147-S
S544E	N-13125-AR	S617	S-617	S671	Brug 88121-S
S545	N-8080	S618	Brug T-6325-A	S672	Brug 33800-S
S546	N-22336	S619	S-619	S673	Brug 34807-S
S547	Brug 20472-S	S620	S-620	S674	Brug 33798-S
S548	N-8082	S620B	S-620-B	S675	Brug T-4872
S549	N-8062	S622	S-622	S676B	S-676-B
S550	N-8081	S623B	S-623-B	S676C	S-676-C
S551	S-551	S623C	S-623-C	S677	Brug T-6055
S551B	N-8012	S624	S-624	S679	S-679
S552	S-552	S624B	S-624-B	S681	Brug T-6211
S552B	N-8015	S625	S-625	S681B	S-681-B
S553	S-553	S625B	S-625-B	S682	S-682
S553B	N-8014	S626	S-626	S683	S-683
S554	N-8011-AR	S626B	S-626-B	S684	N-20066
S554B	N-8011-B	S627	S-627	S685	N-23773-R
S555B	N-8510	S628	S-628	S686	S-686
S555C	N-22338	S628B	S-628-B	S687	N-20235-AR
S555E	Brug 72035-S	S629	S-629	S688	S-688
S555F	Brug 74178-S	S630	S-630	S689	S-689
S556	N-8523	S631	S-631	S690	Brug 20138-S
S557B	N-22402-B	S631B	S-631-B	S691	S-691
S558	N-8521-B	S632	S-632	S692	S-692
S558	N-8521-AR	S632B	S-632-B	S693	N-20985
S559	N-8520-A	S633	S-633	S694	S-694
S560	N-8542	S633B	S-633-B	S695	N-9867
S575	Bestil/Delene	S634	S-634	S696	S-696
S575B	N-8600-B	S634B	S-634-B	S697	Brug 26496-S
S576	S-576	S635	S-635	S698	S-698
S578	S-578	S635B	S-635-B	S699	N-9866
S579	N-8605	S636	S-636	S700C	N-9601
S579B	N-8605-B	S637	S-637	S700D	N-9660
S580	N-8613-AR	S638	S-638	S701	N-9603-AR
S580B	N-8612-AR	S639	S-639	S702	N-9605-AR
S580D	N-8613-C	S639B	S-639-B	S702B	N-9604
S581	S-581	S640	S-640	S703	N-9608-AR
S582	S-582	S641	S-641	S703B	N-9608-B
S583	Brug 353052-S	S642	S-642	S704	N-9621-AR
S584	N-6312-AR	S643	S-643	S704B	N-9621-B
S584B	N-6312-B	S644	S-644	S705	N-9620
S584E	N-8610	S645	N-9185	S706	N-9617-AR
S585	N-6320	S647	S-647	S706B	N-9637-BR
S586	S-586	S648	S-648	S707	N-9642
S586-B	Brug 21490-S	S648B	S-648-B	S708	N-9638-R
S589	Brug A-10093-AR	S649B	N-24032	S709	S-709
S590	S-590	S-650	S-650	S709B	S-709-B
S591	N-8620-AR	S652B	N-9450	S709C	N-9850-E
S591B	N-8620-B	S653	N-24035	S710	N-9636-BR
S593	N-8615	S554	Brug 33848-S7	S710B	N-9636-CR
S601	S-601	S655	N-9440	S710C	N-9636-DR
S601B	S-601-B	S656	Brug 34810-S	S710D	N-9636-E
S602	S-602	S657	N-9448	S710E	N-9636-FR
S602B	S-602-B	S658	S-658	S711	N-9640-R

SAMMENLIGNENDE NUMMERTABEL—Fortsat

Gammelt Nr.	Nyt Nr.	Gammelt Nr.	Nyt Nr.	Gammelt Nr.	Nyt Nr.
S712	N-9639	S802	N-20965	S953	N-16189
S713	S-713	S803	Brug B-17025	S954	N-24033
S713B	N-9643-AR	S804	N-17021	S955	N-16450
S713C	N-9643-B	S806	Brug T-2335	S956	N-16451
S714	Brug 20344-S7	S807	N-17015	S957	N-16188
S715B	Brug 22007-S	S808	N-17024	S962	Brug 20421-S
S716	N-21284	S809	N-17047	S1002	S-1002
S717	Brug N-9610-B	S810	N-17030	S1003	N-24030
S717B	N-9610-B	S811	N-17029	S1004	S-1004
S718	Brug S-630	S812B	Udgaaset	S1005	S-1005
S719	N-9641-B	S813	N-17017	S1006	S-1006
S720	Brug 20360-S	S814	N-17016	S1007	S-1007
S721B	N-9632-C	S815	Brug BE-17125	S1008	N-9863
S722	N-9634	S816	N-17019	S1010	S-1010
S723	N-9647	S817	N-17031	S1015	S-1015
S725	S-725-B	S818	N-17052	S1016	S-1016
S726B	S-726-B	S819	N-17080	S1017	S-1017
S727	Brug T-5004	S900	N-115050-B	S1018	S-1018
S728	S-728	S901	N-115067-A	S1020B	S-1020-B
S728B	Brug T-5504-B	S902	N-115065-A	S1021	S-1021
S729	S-729	S903B	N-115051-B	S1023	S-1023
S730	Brug T-5010	S904	N-115060-A	S1024B	S-1024-B
S731	Brug T-5006	S908	S-908	S1026	S-1026
S732	Brug T-5007	S909	N-115080-B	S1027	S-1027
S733	Brug T-5009	S910	Bestil N-1087	S1028	Brug T-6163-B
S734B	Brug T-5008-B		og N-1090	S1029	Brug T-6157-B
S737	N-24031	S910	Bestil N-1087	S1000	S-1030
S738	Brug 33929-S	S910B	N-1087	S1031	S-1031
S739	Brug 33795-S	S911	N-1089	S1032	S-1032
S740	Brug T-5004-C	S912	Brug 20471-S	S1033	S-1033
S741	N-22332	S915	N-21789	S1034	Brug T-6329-B
S746	S-746	S916	Brug 60522-S	S1035	Brug T-6162
S747	Brug 33921-S	S917	N-1090	S1036	Brug T-6151
S748	S-748	S917B	N-1091	S1038	Brug T-6162-A
S749	S-749	S918	Brug 23609-S7	S1039	Brug T-4453-A
S750B	S-750-B	S918B	Brug 33845-S	S1040	S-1040
S750C	N-12275-B	S918C	Brug 34809-S	S1041	S-1041
S750D	N-12275-CR	S919	N-1092	S1042	S-1042
S751B	Brug T-5027	S920	N-17049-A	S1043	N-20579
S751D	S-751-D	S920B	N-17048	S1044	S-1044
S751E	N-12277-B	S925	N-1081	S1045	N-20764
S751F	N-12278-B	S926	Brug 23478-S	S1046	Brug 20439-S
S751G	N-12277-CR	S927	Brug 33849-S	S1047	Brug T-3066-B
S751H	Brug N-12277-CR	S920	Brug N-16159	S1048	S-1048
S752	S-752	S930B	N-16159	S1055	S-1055
S753	S-753	S931C	N-16161	S1056	S-1056
S753B	S-753-B	S932C	N-16160	S1057	S-1057
S-754	S-754	S933	N-16180	S1058	S-1058
S755	S-755	S934	N-16181	S1101B	S-1101-B
S756	S-756	S935	Brug 23468-S	S1102B	S-1102-B
S757	Brug 21469-S	S938	Brug 34808-S	S1103	Brug N-20235-AR
S758	N-12271	S939	N-16190	S1104B	S-1104-B
S775	S-775	S940	N-16186-R	S1106	S-1106
S775B	N-36150	S940B	N-16187	S1107	Brug T-4453-A
S776	N-36120-AR	S942	N-16202-AR	S1108	S-1108
S776B	N-36120-B	S942B	N-16202-BR	S1109	S-1109
S777B	N-21216	S943	Brug 26524-S2	S1110	S-1110
S777C	Brug T-114-B	S943B	Brug 23468-S	S1111	Brug S-633-B
S779	N-21321	S944	Brug T-2811-B	S1112	Brug S-62-B
S779B	Brug N-21321	S945	Brug T-4872	S1113	Brug S-635-B
S780	Brug 24813-S	S947	N-16200-AR	S1114	S-1114
S781	S-781	S947B	N-16200-BR	S1115	S-1115
S790	N-7165-A	S948	N-16201-AR	S1116	N-9868
S790B	N-7165-B	S948	N-16201-BR	S1117	S-1117
S791	N-7166	S949	Brug 20397-S	S1118	S-1118
S800	N-17005	S950	Brug 20337-S	S1119	S-1119
S800B	N-17006	S951	N-16535	S1120	Brug S-698
S801	N-17018-A	S952	N-16536	S1121	S-1121

SAMMENLIGNENDE NUMMERTABEL—Fortsat

Gammelt Nr.	Nyt Nr.	Gammelt Nr.	Nyt Nr.	Gammelt Nr.	Nyt Nr.
S1122.....	S-1122	S1256.....	N-9447	S1429B.....	N-19010-BR
S1123.....	Brug N-20066	S1257.....	N-20912	S1430.....	Brug S-1429
S1124.....	Brug N-9867	S1258.....	S-1258	S1430B.....	N-19160
S1125.....	Brug N-9866	S1258B.....	N-9512-C	S1431.....	N-19071-AR
S1126.....	S-1126	S1259.....	Brug 353052-S	S1431B.....	N-19071-B
S1127.....	S-1127	S1260.....	N-9581-B	S1432.....	Brug 73687-S
S1128.....	S-1128	S1261.....	N-9585	S1432B.....	Brug 72686-S
S1129.....	Brug N-9868	S1261B.....	Brug 350028-S	S1433.....	N-19034-AR
S1130.....	S-1130	S1262.....	N-9550	S1433C.....	Brug 34803-S
S1131.....	S-1131	S1262B.....	Brug B-9558	S1434AR.....	N-19040-AR
S1132.....	S-1132	S1263.....	N-9534-AR	S1434B.....	N-19040-BR
S1136.....	S-1136	S1263B.....	N-9534-BR	S1434C.....	N-19225
S1137.....	Brug 34807-S	S1263C.....	N-9534-C	S1440AR.....	N-19014-AR
S1138.....	Brug N-9450	S1263D.....	N-9534-D	S1440B.....	N-19014-BR
S1139.....	S-1139	S1264.....	N-22177	S1441AR.....	N-19106-AR
S1140.....	S-1140	S1266.....	N-9575-A	S1441B.....	N-19106-BR
S1141.....	S-1141	S1266B.....	Brug B 9575	S1441D.....	N-19252
S1142.....	S-1142	S1266D.....	N-9575-BR	S1442AR.....	N-23784-R
S1143.....	N-20717	S1266E.....	N-9575-CR	S1442B.....	N-23783-R
S1144.....	S-1144	S1266F.....	N-9575-DR	S1442C.....	Brug 72003-S
S1145.....	N-20914	S1268.....	N-9542	S1443AR.....	S-1443-AR
S1146.....	S-1146	S1269.....	N-9586	S1443B.....	Brug N-19165
S1147.....	S-1147	S1272.....	N-9520-AR	S1444.....	Brug 72043-S
S1148.....	S-1148	S1272B.....	N-9520-B	S1445.....	N-19025-R
S1149.....	S-1149	S1273.....	N-9592	S1446AR.....	Brug N-19014-AR
S1150.....	S-1150	S1274.....	Brug 20035-S7	S1446B.....	Brug N-19014-BR
S1151.....	S-1151	S1276.....	N-9564	S1446C.....	Brug N-19165
S1152.....	Brug 22726-S7	S1276B.....	Brug 351456-S	S1447R.....	N-19027-AR
S1200C.....	N-9800-H	S1277.....	N-9514-AR	S1448R.....	N-19113-AR
S1201.....	N-9424-A	S1277B.....	N-9514-B	S1448B.....	N-19256
S1204.....	N-9803-CR	S1281.....	N-9581-AR	S1449R.....	N-20736
S1204B.....	N-9803-D	S1281B.....	N-9546	S1475.....	N-19080
S1205.....	N-9804-AR	S1282.....	N-9549-AR	S1476.....	N-19074
S1205B.....	N-9804-B	S1282B.....	N-9549-B	S1477.....	N-19090
S1206.....	N-9815	S1283.....	N-9438	S1478.....	Brug 34088-S
S1207.....	N-9820	S1284.....	N-9439	S1479.....	S-1479
S1209.....	N-9811-B	S1285.....	Brug B-9577	S1479B.....	Brug 34846-S
S1210.....	N-9807-B	S1286.....	Brug B-9578	S1480AR.....	N-19055-AR
S1211.....	N-9810	S1287.....	Brug A-9579	S1480B.....	N-19055-BR
S1214.....	N-9818	S1300.....	N-115050-C	S1481.....	S-1481
S1215.....	N-9819	S1301.....	N-115068	S1481B.....	Brug 34825-S
S1222.....	N-9806	S1302.....	N-115066	S1482.....	N-19083
S1224.....	N-9850-D	S1302B.....	N-3517	S1483AR.....	N-19050-AR
S1224B.....	Brug N-9850-E	S1303.....	N-115069-B	S1483B.....	N-19050-B
S1225.....	N-9851-CR	S1304.....	N-115065-B	S1484.....	N-19085-AR
S1225B.....	N-9851-D	S1305.....	N-115091-A	S1484B.....	N-19085-B
S1226.....	N-9434	S1306.....	N-115095-A	S1484C.....	Brug 33797-S
S1226B.....	N-9476	S1307.....	N-115090	S1486.....	S-1486
S1227.....	N-9848	S1308.....	Brug BB-2639	S1487.....	N-19070
S1228.....	N-9444	S1.08B.....	Brug 72035-S	S1488.....	N-19100-R
S1229.....	Brug 20412-S	S1309.....	N-115093-A	S1502.....	N-22208
S1230.....	N-9825	S1310.....	N-115094	S150.....	N-19570-R
S1231.....	N-9843	S1311.....	N-115096	S1504.....	N-20718
S1232.....	N-9857	S1400.....	N-4720	S1505.....	N-19553-R
S1233.....	N-9826-C	S1401.....	N-4721	S1506.....	N-19575
S1234.....	Brug T-6169	S1402.....	N-4722	S1507.....	N-19578
S1235.....	N-9854	S1403.....	N-4723	S1508B.....	N-19568
S1236.....	Brug 20308-S	S1404.....	Brug 22391-S	S1509.....	N-19577
S1238.....	N-9839	S1405.....	Brug 22451-S	S1510.....	N-19571
S1239.....	Brug 72716-S	S1420.....	Brug N-19000-BR	S1511.....	N-19580
S1240.....	N-9835-B	S1425B.....	N-19000-BR	S1514.....	N-19521-R
S1241.....	Brug T-4453-A	S1425C.....	N-19141	S1515.....	N-19522-R
S1242.....	N-20235-B	S1426.....	N-21251	S1516.....	N-19517-R
S1250.....	N-9424-B	S1426B.....	Brug 351052-S	S1518.....	N-19552-R
S1251.....	N-9426	S1427.....	N-19119-R	S1519.....	N-20528
S1254B.....	N-9511-B	S1427B.....	N-19248	S1520.....	N-22334
S1255B.....	N-9510-B	S1428B.....	N-19118-BR	S1521.....	N-19524-R
S1255C.....	N-9510-C	S1429.....	S-1429	S1521B.....	Brug 74172-S

SAMMENLIGNENDE NUMMERTABEL—Fortsat

Gammelt Nr.	Nyt Nr.	Gammelt Nr.	Nyt Nr.	Gammelt Nr.	Nyt Nr.
S1521C	Brug 74174-S	S1633	Brug BB-2628	S1783	N-19714
S1523	N-19523-R	S1634	Brug BB-2632	S1784	N-19715
S1524	N-19550-R	S1635	Brug 73889-S	S1785	N-19761
S1530	N-19562-R	S1636	Brug 72009-S	S1786	N-19716
S1531	N-19567-R	S1701	N-19502-C	S1787	N-19745
S1532	N-19540-AR	S1703	N-19746	S1790	N-19758
S15'2B	N-19540-BR	S1704	N-19747	S1791	N-19707
S1533	N-19542-R	S1708	N-19748	S1800	N-14000-A
S1534	N-19536-R	S1712	N-12300	S1800B	N-14000-B
S15'5	N-19530-R	S1714	N-19717	S1802	N-10000
S1536	N-19544-R	S1715	N-19728	S1803	Brug B-10505
S1537	N-19545-R	S1716	N-19733	S1804	N-10130
S1538	N-19531-R	S1717	N-19731	S1805	N-8620-C
S1539	N-19543-R	S1718	N-19732	S1806	N-10151
S1540	N-19532-R	S1719	N-17022	S1807	N-21253
S1541	N-19533-R	S1720	N-19704	S1808	Brug 22016-S
S1543	N-17023	S1721	N-19705	S1810	N-10657
S1544	N-19565-R	S1722	N-19709	S1820A	N-5151-AR
S1545	S-1545	S1725	N-19718	S1820B	N-5160-AR
S1547	N-19563-R	S1726	N-19719	S1821	Brug 20225-S
S1548	N-19564-R	S1727	N-19720	S1823	N-21264
S1549	N-22057	S1728	N-19721	S1825	Brug N-13005-B
S1551	N-19546	S1729	N-19710	S1825B	N-13005-B
S1552	N-19547	S1730	N-19724	S1826	N-13126-B
S1560	N-19573-R	S1731	N-19722	S1827	N-13125-B
S1561	N-19574-R	S1732	N-19725	S1830	N-14403-A
S1562	N-19541	S1733	N-19726	S1830B	N-14403-B
S1563	S-1563	S1734	N-19727	S1831	N-14578-A
S1565	N-19566-R	S1735	N-22036	S1831B	N-14578-B
S1566B	N-19561-R	S1736	N-19723	S1832	Brug A-14584-AR
S1567	N-20129	S1737	N-19706	S1832B	Brug B-14584
S1568	N-19535	S1738	N-19729	S1833	N-14598
S1601	N-2800	S1739	N-19730	S1834	N-14577
S1602	Brug T-2462-B	S1740	N-19734	S1835	Brug A-14459-AR
S1603	N-2785	S1741	N-19735	S1840	Brug A-13802
S1604	N-23805	S1742	N-19707	S1842	Brug 33845-S
S1605	N-2785	S1743	N-19708	S1844	N-14411
S1606	N-2803	S1744	N-19711	S1845	N-14583-A
S1608B	N-2804-B	S1746	N-19703	S1846	N-14593
S1608C	Brug 20388-S	S1751	N-19760	S1847	N-3627
S1609	N-2482	S1752	N-19749	S1848	N-14406
S1611	N-2472	S1753	N-19750	S1850	Brug 31052-S7
S1612B	N-2806	S1754	N-19756	S1851	Brug 350802-S7
S1613	N-2807	S1755	N-19751	S1855	N-11654
S1614	N-23775	S1756	N-19752	S1856	N-11673
S1615	N-2530	S1757	N-19753	S1860	N-11652
S1616	N-2463	S1759	N-19757	S1861	N-14449
S1616B	Brug B-2461	S1760	Brug N-19580	S1862	Udgaæet
S1616C	Brug 33923-S	S1761	Brug N-19571	S1863	N-14409
S1616D	Brug 352576-S	S1762	N-19702	S1865	N-3647
S1618	N-2246	S1763	N-22209	S1866	N-11656
S1619	N-2247	S1764	N-23902	S1866B	N-11656-B
S1620	N-2236	S1765	N-19712	S1868	N-3643
S1621	Brug 60532-S	S1771	N-19754	S1869	Brug B-3643
S1622	N-2211	S1772	N-19755	S1871	N-3644
S1623	N-2212	S1773	N-19742	S1873	Brug 72004-S
S1624B	N-2082-AR	S1774	N-19743	S1875	Brug A-10850
S1625B	Brug 34814-S	S1775	N-19744	S1877	N-10852
S1626	N-1126	S1776	N-19736	S1878	N-10851
S1627	Brug 22561-S	S1777	N-19737	S1879	N-20063
S1628AR	N-21330-BR	S1778	N-19738	S1881	N-14404
S1628B	N-21330-C	S1779	N-19739	S1881B	N-14402
S1630	Brug BB-2609	S1780	N-19740	S1882	Brug 350826-S
S1631	Brug BB-2624	S1781	N-19741	S1883	N-14407
S1632	Brug 352601-S	S1782	N-19713		

