

Katalog
over
Reserve dele



Model A og AA

1931

Ford Motor Company

København, Danmark

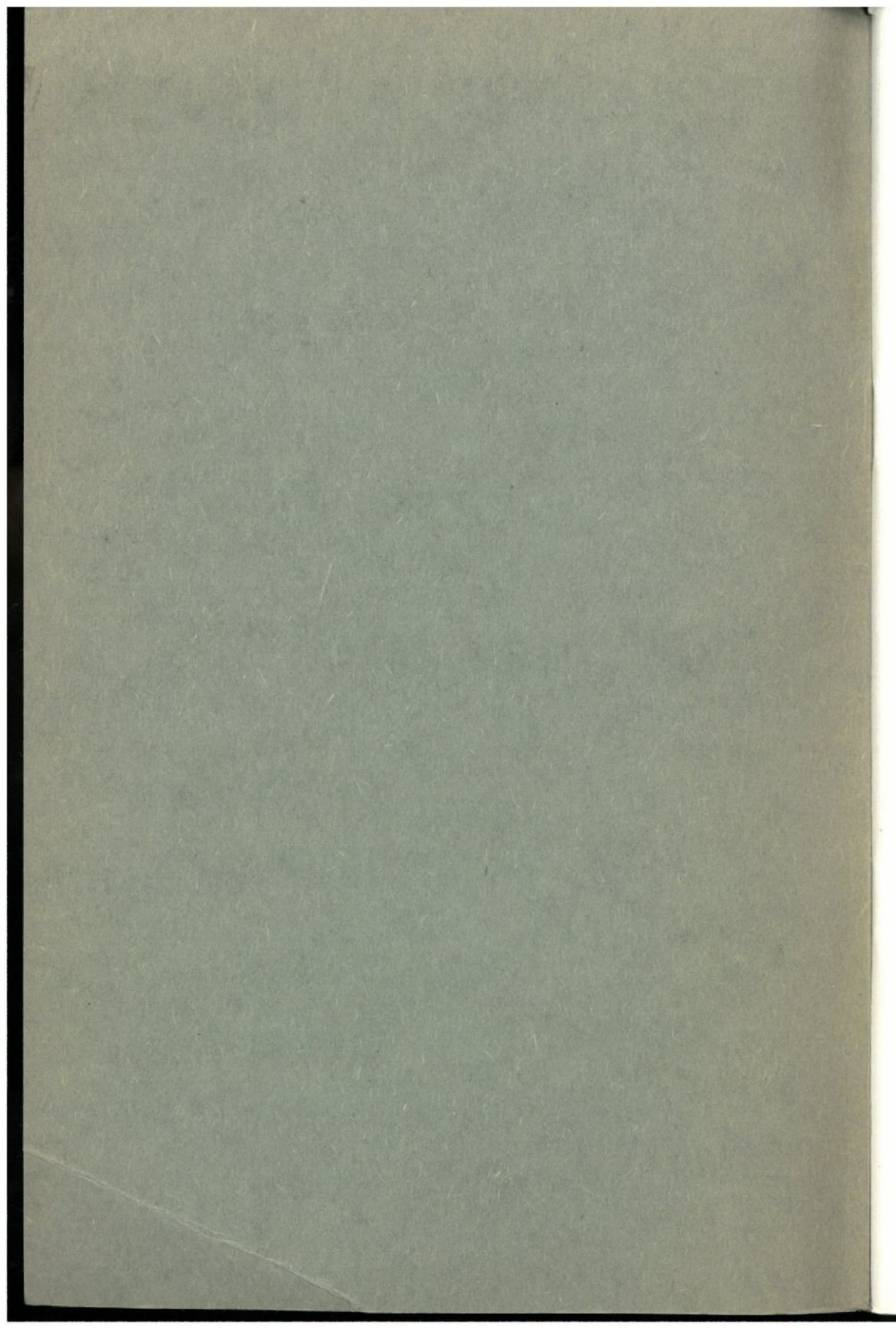



Model A og AA

Katalog
over
Reserve dele
1931

Ford Motor Company A/S

København, Danmark.

Numrene, som følger efter Delens Navn, angiver til hvilken Type Karosseri den paagældende Del anvendes. Nedenfor er opstillet en Liste over Karosserityper.

Vogntype	Model Nr. og Aar		Model Nr. og Aar	
Phaeton	35-A	1928-29	35-B	1930
Roadster	40-A	1928-29	40-B	1930
Coupe (Standard og De luxe)	45-A	1928-29	45-B	1930
Special Coupe	49-A	1928-29		
Sports Coupe	50-A	1928-29	50-B	1930
Business Coupe	54-A	1928-29		
Tudor	55-A	1928-29	55-B	1930
Fordor Læder-Bagpanel, brun	60-A	1928-29		
Fordor Læder-Bagpanel, sort	60-B	1928-29		
Fordor Staal-Bagpanel	60-C	1929		
Cabriolet	68-A	1929	68-B	1930
Aabent Førerhus	76-A	1928-30	76-B	1930
A-aabent Varelad	78-A	1928-30		
A-lukket Varevogn	79-A	1928-30	79-B	1930
Lukket Førerhus	82-A	1928-30	82-B	1930
AA-lukket Varevogn	85-A	1928-30	85-B	1930
AA-fladt Varelad (131")	88-A	1928-30		
Express	89-A	1928-30		
De luxe Varevogn	130-A	1928-30	130-B	1930
Droske	135-A	1928-29		
Town Car	140-A	1928-29	140-B	1930
Stations Vogn	150-A	1928-29	150-B	1930
Town Sedan »Murray«	155-A	1928-29	155-C	1930
Town Sedan »Briggs«	155-B	1929	155-D	1930
Fordor Standard »Murray«	165-A	1928-29	165-C	1930
Fordor Standard »Briggs«	165-B	1929	165-D	1930
Fordor 2-Vindue »Briggs« Standard	170-A	1929	170-B	1930
Fordor 2-Vindue »Briggs« de Luxe			170-B (DL)	1930
De luxe Phaeton			180-A	1930
AA Fladt Varelad (157")			185-A	1930
AA Tremmekarosseri (131")	188-A	1928-30		
Tippelad (Haandkraft)			200-A	1930
Tippelad (Tyngde)			202-A	1930
Tippelad (Hydraulisk)			204-A	1930
Tippelad (Mekanisk)			206-A	1930
Tippelad (Hydraulisk-Heavy Duty)			208-A	1930

En stor Del af Standarddelenes Numre er efterfulgt af Bogstavet »S« og et Tal; dette Tal angiver, hvorledes den paagældende Del er færdigbehandlet, som angivet i nedenstaaende Liste:

Numre uden Betegnelse	almindelig.
— med — S-1	sort-malet.
— — — S-2	mat-sort.
— — — S-3	sort-emailleret.
— — — S-4	sort-lakeret.
— — — S-5	Kobber-pletteret.
— — — S-6	forniklet.
— — — S-7	Cadmium-pletteret.
— — — S-8	galvaniseret.
— — — S-9	blaat-anløben.
— — — S-10	fortinnet.
— — — S-11	speciel galvaniseret.
— — — S-12	speciel Lakering (afpasset efter Polstring)
— — — S-13	forcromet.
— — — S-14	mat-forniklet.
— — — S-15	oxyderet.
— — — S-16	forblyet.

Ford Motor Company

HOVEDFABRIKER

Fordson, Mich.	Hamilton, Ohio
Highland Park, Detroit, Mich.	Lincoln Plant, Mich.
Ford City, Ont.	Poughkeepsie, New York
Manchester, England	Glassmere, Penn.
Troy, New York	Flat Rocks, Mich.
Iron Mountain, Mich.	Nankin Mills, Mich.
Dearborn, Mich.	Plymouth and Phoenix, Mich.
Northville, Mich.	Kearny, N. J.

AMERIKANSKE MONTERINGSFABRIKER

Atlanta	Cincinnati	Detroit	Long Beach, Cal.	Oklahoma City	St. Paul
Buffalo	Cleveland	Fargo	Louisville	Omaha	Salt Lake City
Cambridge	Columbus	Green Island	Memphis	Philadelphia	San Francisco
Charlotte	Dallas	Houston	Milwaukee	Pittsburgh	Seattle
Chester	Denver	Indianapolis	New Orleans	Portland	Somerville
Chicago	Des Moines	Jacksonville	New York	St. Louis	Twin City, Min.
		Kansas City, Mo.	Norfolk		Washington

ANDRE SELSKABER OG FABRIKER

Antwerpen, Belgien	Stockholm, Sverige	Manchester, England	St. Johns, Kanada
Asnieres, Frankrig	Triest, Italien	Mexico City, Mexico	Toronto, Kanada
Barcelona, Spanien	Buenos Aires, Argentina	Montevideo, Uruguay	Vancouver, Kanada
Berlin, Tyskland	Calgary, Kanada	Montreal, Kanada	Windsor, Kanada
Cork, Irland	Caracas, Venezuela	Fernambuco, Brasilien	Winnipeg, Kanada
Helsingfors, Finland	Havana, Kuba	Regina, Kanada	Alexandria, Egypten
København, Danmark	Lima, Peru	San Juan, Puerto Rico	Port Elisabeth, Sydafrika
Rotterdam, Holland	London, Kanada	Santiago, Chile	Yokohama, Japan
Isambul, Tyrkiet	London, England	São Paulo, Brasilien	

Der findes autoriserede Ford Forhandlere i alle betydelige Byer over hele Verden.

Instruktioner vedrørende Bestilling af Reservedele.

- 1—Bestil alle Reservedele gennem en autoriseret Ford Forhandler.
- 2—Anfød altid Katalognummeret og Navn for hver Reservedel, der bestilles.
- 3—Ved Brevs og Postpakkeforsendelser maa indsendes tilstrækkeligt Beløb eller Frimærker til at dække Porto.
- 4—Alle Priser er netto f. o. b. Fabrik eller Forhandlers By.
- 5—Opgiv altid Forsendelsesmaaden.
- 6—Ordre paa Reservedele maa altid fremsendes særskilt og ikke indflettes i Breve omhandlende andre Sager.

Telegrafkode.

For at spare Udgifter og for at lette Indsendelsen af Ordre anfører vi nedenfor en Kode, som omfatter forskellige Instruktioner og Spørgsmaal vedrørende Forsendelse af Reservedele.

Toperig—Send mig (os) ekspres.

Toperklær—Send ekspres til _____

Topersteen—Send mig (os) som Fragtgods.

Toper—Send mig (os) pr. Pakkepost.

Topfton—Naar og hvorledes afsendte De Reservedelene bestilt i mit (vort) Telegram af _____

Topflut—Naar og hvorledes vil De afsende Reservedelene bestilt i mit (vort) Telegram af _____

Topfwasser—Naar og hvorledes vil De afsende Reservedelene bestilt i mit (vort) Brev af _____

Eftertryk forbydes.

FORD MOTOR COMPANY A/S
KØBENHAVN

1931

INDHOLDSFORTEGNELSE

	Side			Side	
	Model	Model		Model	Model
	A	AA		A	AA
Ampèremeter	A.	33			
	B.				
Bagaksel		14	70		
Bagfjeder		17	80		
Baglygte		39			
Batteri		33			
Batterikurv		16			
*Benzintank		27			
Bolte		55			
Bremse (Fodbremse)		6	66		
Bremse (Haandbremse)		8	69		
Bremsekontrol (Fodbremse)		7	68		
Bremsekontrol (Haandbremse)		10	69		
Bundkar		21			
	C.				
Cylinder		18			
	D.				
Dynamo		30			
	E.				
Elektrisk System		30	84		
	F.				
Fodspæder		30			
Fodbremse		6	66		
Foraksel		11	70		
Forbindelsesdaase		42			
Forbindelsesstykker		42			
Ford Tilbehør		53			
Forfjeder		16	79		
Forgreningsrør		29			
Forlygter		37			
	G.				
Gearkasse		22	81		
Gearskiftmekanisme		23	82		
	H.				
Haandbremse		8	69		
Hjul		5	64		
Horn		40			
	I.				
Induktionsrulle		36			
Instrumentbræt		36			
Instrumentbræt-Lampe		40			
	K.				
Karburator		29			
Kardan-Mellemaksel			74		
Kiler		62			
Knastaksel		19			
Kobling		24	83		
Kondensator		36			
Kontakt-Lys		35			
Kontakt-Starter		35			
Kontakt-Tænding		35			
Krumtap		19			
Køler		25	83		
	L.				
Ledninger		40	84		
Ledningsklemmer etc.		42			
Loftsbelysning		40			
Lyddæmper		16	78		
	M.				
Maskinskruer		55			
Motor		18			
Motorhjelm		46			
Møtrikker		58			
	N.				
Nagler		61			
Nummerpladeholder		39			
	O.				
Oliebakke		21			
Oliepumpe		21			
Orienteringsspejl		50	86		
	P.				
Plejlstang		19			
Propper		62			
	R.				
Ramme		15	76		
Reduktionsgear (Dual High)			74		
Reservehjulsholder		5	65		
	S.				
Sidelygter		38			
Skærme		43	84		
Skærmlygter		38			
Smørekopper		62			
Speedometer		47	85		
Splitter		61			
Spændeskiver		59			
Starterdrev		35			
Startmotor		33			
Stempel		19			
Stifter		62			
Strømfordeler		36			
Styremekanisme		12			
Stønskærme		45	84		
Støddæmpere		53			
Stødfangere		51	86		
Støttebolte		62			
Svinghjul		20			
	T.				
Tilbehør		53			
Trinbrædder		45	84		
Tryklaase		63			
Træskruer		61			
Tænding og Benzinkontrol		30			
Tændrør		37			
	U.				
Universalled		23	81		
	V.				
Vandpumpe		26			
Ventiler		20			
Ventilator		26			
Vindspejlsrensere		48			
Vindspejlsvinger		53			
Værktøj		46	85		
Værktøj, specielt		86	86		

* Torpedo Sideplader og andre Dele, som er nødvendige for Benzintankens Anbringelse i Vognen, er medtaget i denne Gruppe.

Katalog over Reservedele

FORD MODEL A

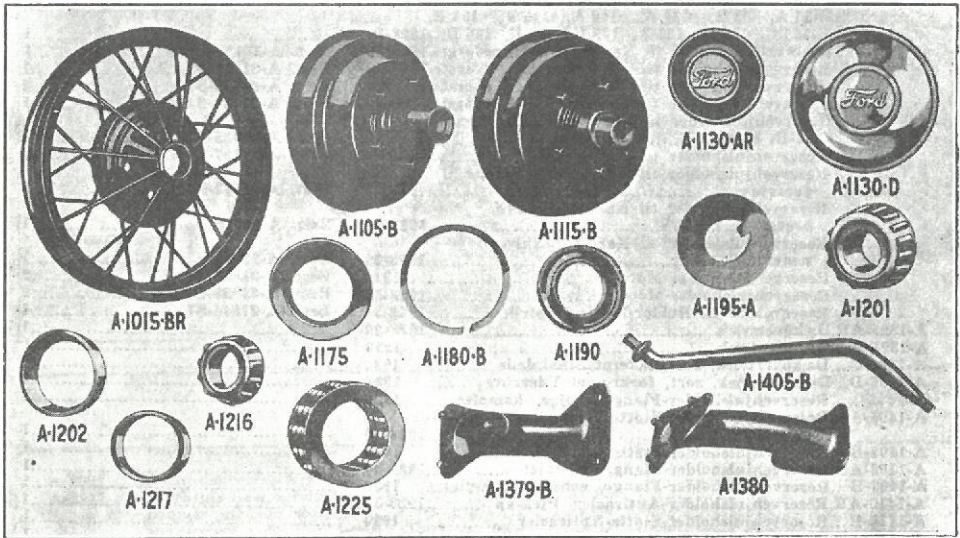

Nr.	Navn	Aar	Antal Stkr. pr. Vogn
-----	------	-----	-------------------------

HJUL

A-1015-AR.Hjul	1928	5
A-1015-BR.Hjul	1928-29	5
A-1015-D...Hjul	1930	5
Fælgindlæg	1928-29	5
A-1024-B...Fælgindlæg	1930	5
A-1105-AR.Fornav og Bremsstromle, komplet	1928	2
A-1105-B...Fornav og Bremsstromle, komplet	1928-30	2
*A-1107-AR.Fornav-Bolt	1928-29	10
**A-1107-B...Fornav-Bolt	1928-30	10
A-1115-AR.Bagnav og Bremsstromle, komplet	1928	2
A-1115-B...Bagnav og Bremsstromle, komplet	1928-30	2
Navbolt-Møtrik	1928	20
Navbolt-Møtrik	1928-30	20
Bagnav-Pakning	1928-30	2
Bagnav-Skive	1928-30	2
**A-1118...Bagnav-Bolt	1928-30	10
Bagbremsehjulskive-Møtrik	1928-29	8
A-1130-AR.Hjulkapsel	1928-29	5
A-1130-D...Hjulkapsel	1930	5
A-1175...Baghjuls-Fedstøpning, komplet	1928-30	2
A-1180-B...Baghjuls-Fedstøpning-Holdering	1928-30	2
A-1190...Fornav-Støvring	1928-30	2
A-1195-A...Fornav-Fedstøpning-Skive	1928-30	2
A-1201...Forhjuls inderste Rulleleje, konisk	1928-30	2
A-1202...Forhjuls inderste Rullelejeskaal	1928-30	2
A-1216...Forhjuls yderste Rulleleje, konisk	1928-30	2
A-1217...Forhjuls yderste Rullelejeskaal	1928-30	2
A-1225...Baghjuls-Rulleleje	1928-30	2
Baghjuls-Rulleleje Smørekop	1928-29	2
A-1378-R...Reservehjulholder, komplet, Fordor	1928-29	1
A-1379-AR.Reservehjulholder, komplet (Roadster, Coupé, Business Coupé, Sports Coupé og Cabriolet)	1928-29	1
A-1379-B...Reservehjulholder, komplet — 40 B, 45 B, 50 B, 68 B	1930	1

* Uden Haandbremse.

** Med Haandbremse.

Nr.	Navn	Aar	Antal Stkr. pr. Vogn
A-1380-B...	Reservehjulsholder, komplet — 35 A, 35 B, 55 A, 55 B, 135 A, 140 A, 155 A, 155 B, 155 C, 155 D, 165 A, 165 B, 165 C, 165 D...	1928-30	1
	Reservehjulsholder til Karosseri-Bolt, nederste.	1928-30	Best. A-20985-S1 1
	Reservehjulsholder til Karosseri-Bolt, øverste.	1928-30	Best. A-21144-S3 1
	Reservehjulsholder til Karosseri-Bolt, øverste.	1928-30	Best. A-21136-S1 2
	Reservehjulsholder til Karosseri-Bolt, øverste.	1928-30	Best. A-21133-S1 1
	Reservehjulsholder til Karosseri-Bolt, øverste, 40-B, 45-B	1930	Best. A-21125-S1 1
	Reservehjulsholder til Karosseri-Bolt	1928-30	Best. A-21127-S1 4
	Reservehjulsholder til Karosseri-Møtrik, øverste	1928-30	Best. A-21793-S1 1
	Reservehjulsholder til Karosseri-Skive, øverste	1928-30	Best. A-22300 1
	Reservehjulsholder til Karosseri-Skive nederste	1928-30	Best. A-22245 1
	Reservehjulsholder-Møtrik	1928	Best. A-21837-AR-S7 2
	Reservehjulsholder-Møtrik	1928-30	Best. A-21837-B 2
	Reservehjul til Holder-Kontra-Møtrik	1928-30	Best. A-21846-S7 1
A-1395-AR	Dækovertræk	1928-29	1
A-1395-B	Dækovertræk	1930	1
A-1395-C	Dækovertræk, sort, lakeret Staalplade	1930	1
A-1395-D	Dækovertræk, sort, forkromet Yderring	1930	1
A-1402	Reservehjulsholder-Flange, højre, komplet	1930	1
A-1405-AR	Reservehjulsholder-Støtte, Varevogne undtå- gen Droske	1928-30	1
A-1405-B	Reservehjulsholder-Støtte	1930	1
A-1406-AR	Reservehjulsholder-Flange, komplet	1928-30	1
A-1406-B	Reservehjulsholder-Flange, venstre, komplet	1930	1
A-1410-AR	Reservehjulsholder-Antirasler Pick-up	1928-30	1
A-1410-B	Reservehjulsholder-Støtte-Antirasler	1930	1
A-1415-AR	Reservehjulsholder-Konsol, Pick-up	1928-30	1
A-1415-B	Reservehjulsholder-Støtte-Konsol	1928-30	1
	Reservehjulsholder-Støtte-Møtrik	1928-30	Best. A-21894 1
	Reservehjulsholder-Skive	1928-30	Best. A-22370 1
	Reservehjulsholder-Split, Pick-up	1928-30	Best. A-23552 2
	Reservehjulsholder til Ramme-Bolt, Pick-up	1928-30	Best. A-20732 3
	Reservehjulsholder til Ramme-Møtrik, Pick-up	1928-30	Best. A-21701-S2 3
	Reservehjulsholder til Ramme-Split, Pick-up	1928-30	Best. A-23516 3

FODBREMSE

A-2011	Forhjul-Bremsehusplade, komplet	1928-30	2
	Bremsehusplade-Bolt til senksmedet Nav	1928-30	Best. A-20919 8
	Bremsehusplade-Bolt til presset Nav	1928-30	Best. A-20949 8
	Bremsehusplade-Møtrik	1928-30	Best. A-21745 8
	Bremsehusplade-Split	1928-30	Best. A-23536-S8 8
A-2019	Bremsesko, komplet	1928-30	8
A-2021	Bremsesko-Belægning	1928-30	4
	Bremsesko-Belægning-Nagle	1928-30	Best. A-22997 40
A-2023-A	Bremsesko-Rulle	1928-30	16
	Bremsesko-Splitbolt, lang	1928-30	Best. A-23870-S7 16
	Bremsesko-Splitbolt, kort	1928-30	Best. A-23873-S7 8
	Bremsesko-Split	1928-30	Best. A-23551 16
A-2035	Bremsesko-Fjeder, lang	1928-30	4
A-2036	Bremsesko-Fjeder, kort	1928-30	8
A-2041	Bremse-Justerskrue	1928-30	4
	Bremse-Justerskruehus-Expanderprop	1928-30	Best. A-24460-AR 4
A-2042	Bremse-Justeringstap	1928-30	8
A-2050	Forbremse-Expander	1928-30	2
A-2051	Expandertap, komplet	1928-30	2
	Expandertap-Møtrik	1928-30	Best. A-21839-S1 2
	Expandertap-Skive	1928-30	Best. A-22302-B 4
	Expandertap-Split	1928-30	Best. A-23551 2
	Forbremse-Fedstøpning, anvendes til senksmedet Nav	1928-30	Best. AA-2059-AR 2
A-2060-B	Forhjulsbremse-Fedstøpning, anvendes til presset Nav	1928-30	2
A-2075	Forhjulsbremse-Kontrolaksel	1928-30	2
A-2076-B	Forhjulsbremse-Aksel, højre	1928-30	1
A-2077-B	Forhjulsbremse-Aksel, venstre	1928-30	1
A-2078-C	Forhjulsbremse-Akselhus, komplet	1928-30	2
	Forhjulsbremse-Akselhus-Møtrik	1928-30	Best. A-21793-S1 2
	Forhjulsbremse-Akselhus-Skive	1928-30	Best. A-22300 2
A-2082	Forhjulsbremse-Akselhus-Bøsning	1928-30	4
	Forhjulsbremse-Aksel-Smøgrekop	1928-30	Best. A-24404-S7 2
A-2084-C	Forhjulsbremse-Arm	1928-30	2
	Forhjulsbremse-Arm-Stift	1928-29	Best. A-23766 2

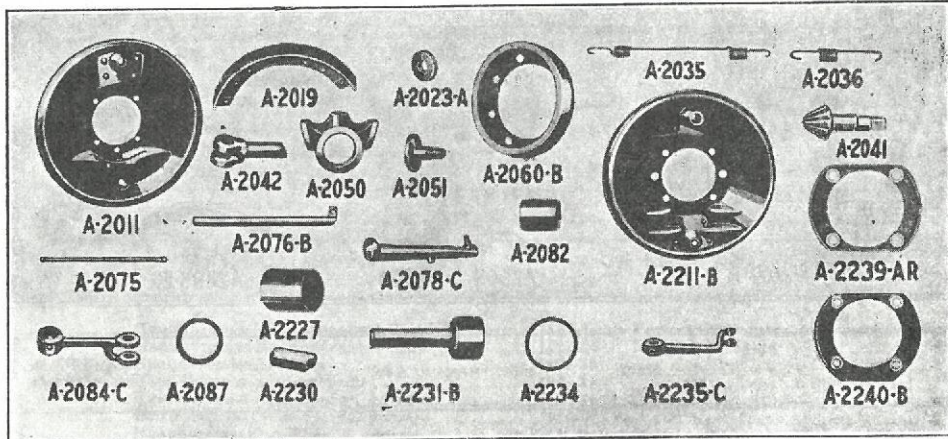

Nr.	Navn	Aar	Antal Stkr. pr. Vogn
A-2087	Forhjulsbremse-Arm-Støvring	1928-30	2
A-2211-B	Baghjulsbremsehjulplade, komplet	1928-30	2
	Bremsehjulplade-Bolt, kort	1928-30	4
	Bremsehjulplade-Bolt, lang	1928-30	4
**A-2211-CR	Baghjulsbremsehjulplade, komplet	1928-29	2
	Bremsehjulplade-Bolt, kort	1928-29	4
	Bremsehjulplade-Bolt, lang	1928-29	4
	Bremsehjulplade-Møtrik	1928	8
	Bremsehjulplade-Bolt-Møtrik	1928-29	8
	Bremsehjulplade-Split	1928-30	8
A-2227	Baghjulsbremse-Expanderaksler-Bøsning	1928-30	2
	Baghjulsbremse-Expanderaksler-Smørkeop	1928-30	2
A-2230	Baghjulsbremse-Expander	1928-30	2
A-2231-AR	Baghjulsbremse-Expanderaksler	1928	2
A-2231-B	Baghjulsbremse-Expanderaksler	1928-30	2
A-2234	Baghjulsbremse-Expander-Støvring	1928-30	2
A-2235-AR	Baghjulsbremse-Expanderaksler-Arm, højre	1928	1
A-2235-C	Baghjulsbremse-Expanderaksler-Arm, højre	1930	1
A-2236-AR	Baghjulsbremse-Expanderaksler-Arm, venstre	1928	1
A-2236-C	Baghjulsbremse-Expanderaksler-Arm, venstre	1930	1
	Baghjulsbremse-Expanderaksler-Arm-Stift	1928-30	2
A-2239-AR	Baghjulsbremse-Fedstøpning, komplet	1928	2
A-2240-B	Baghjulsbremse-Fedstøpning	1928-30	2
	Best. A-21151-S1		4
	Best. A-21152-S1		4
	Best. A-21211-R		4
	Best. A-21210-R		4
	Best. A-21791-S3		8
	Best. A-21801		8
	Best. A-23531		8
	Best. A-24404-S7		2
	Best. A-23782		2

FODBREMSEKONTROL

*A-2455-AR	Bremsepedal	1928-29	1
A-2455-B	Bremsepedal	1928-30	1
	Bremsepedal-Bøsning	1928-30	1
	Bremsepedal-Smørkeop	1930	1
A-2457-R	Bremsepedal-Splitbolt	1928-29	1
	Bremsepedal-Splitbolt-Split	1928-30	1
A-2461	Bremsebardun-Gaffel, stilbar	1928-30	2
A-2465-AR	Bremsepedal til Udligneraksler-Forbindelsesstang	1928	1
	Bremsepedal-Forbindelsesstang-Møtrik	1928	1
	Bremsepedal-Forbindelsesstang-Splitbolt	1928	1
	Bremsepedal-Forbindelsesstang-Split	1928	2
A-2465-B	Bremsepedal til Tværsaksler-Forbindelsesstang	1928-30	1
A-2466	Bremsestang-Øje, stilbart	1928-30	2
	Bremsepedal-Forbindelsesstang-Møtrik	1930	1
	Bremsepedal-Gaffel-Splitbolt	1930	1
	Bremsepedal til Tværsaksler-Splitbolt	1930	1
	Bremsepedal til Tværsaksler-Split	1930	1
A-2473-R	Bremseudligningsaksler-Tap	1928	2
A-2474-R	Bremseudligningsaksler-Bøsning	1928	2
A-2475-R	Bremseudligningsaksler-Tap-Dæksel	1928	2
	Best. A-21700		1
	Best. A-23822-S7		1
	Best. A-23555		2
	Best. A-21700		1
	Best. A-23822-S7		1
	Best. A-23822-S7		1
	Best. A-23555		1

* Anvendes med flerepladet Kobling.

** Hvis anvendt til at erstatte A-2211-AR bestilles ogsaa A-2235-C eller A-2236-C og A-2231-B.

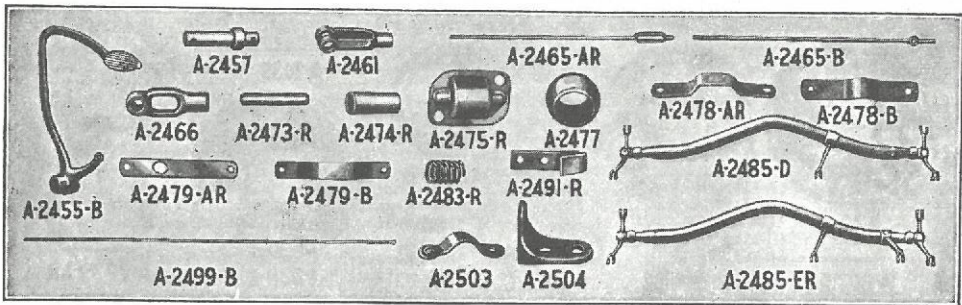

Nr.	Navn	Aar	Antal Stkr. pr. Vogn
	Udlignerakseltap-Dæksel-Bolt	1928	Best. A-20738-R-S1
	Udlignerakseltap-Dæksel-Møtrik	1928	Best. A-21701-S2
	Udlignerakseltap-Dæksel-Split	1928	Best. A-23515
A-2477	Bremse-Tværsæksel-Bøsning	1928-30	
A-2478-AR	Bremse-Tværsækselholder paa Rammen	1928	
A-2478-B	Bremse-Tværsækselholder paa Rammen	1928-30	
A-2479-AR	Tværsækselholder-Mellemlæg	1928	
A-2479-B	Tværsækselholder-Mellemlæg	1928-30	
	Tværsækselholder-Bolt	1928-30	Best. A-20747-S2
	Tværsækselholder-Møtrik	1928-30	Best. A-21701-S2
	Tværsækselholder-Split	1928-30	Best. A-23515
A-2483-R	Bremsetværsæksel-Spiralfjeder	1928	
A-2485-D	Bremse-Tværsæksel, komplet	1928-30	
A-2485-ER	Bremse-Tværsæksel, komplet	1928-29	
A-2491-R	Bremse-Tværsæksel-Styr	1928	
	Tværsækselstyr-Bolt	1928	Best. A-20954
	Tværsækselstyr-Møtrik	1928	Best. A-21745
	Tværsækselstyr-Split	1928-30	Best. A-23531
A-2499-B	Bremsebardun	1928-30	
	Bremsebardun-Møtrik	1930	Best. A-21700
	Bremsebardun-Gaffel, stilbar	1928-30	Best. A-2461
	Bremsebardun-Splitbolt	1928-30	Best. A-23822-S7
	Bremsebardun-Split	1928-30	Best. A-23555
A-2503	Bremsebardun-Fjeder	1928-30	
	Bardunfjeder-Bolt	1928-30	Best. A-20705-S1
	Bardunfjeder-Møtrik	1928-30	Best. A-21702-S2
	Bardunfjeder-Spændeskive	1928-30	Best. A-22217
A-2504	Bardunfjeder-Støtte, forreste	1928-30	
	Bardunfjeder-Støtte-Nagle	1928-30	Best. A-23281

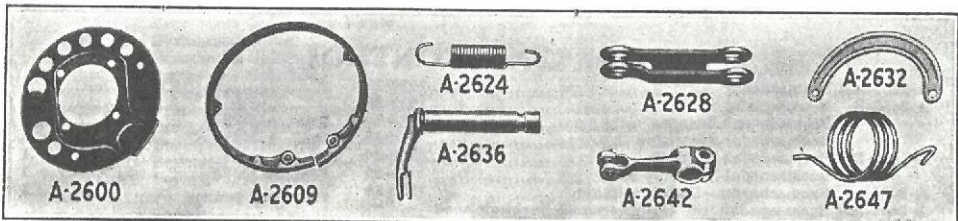

HAANDBREMSE

A-2600	Haandbremseplade, højre	1928-30	
A-2601	Haandbremseplade, venstre	1928-30	
A-2609	Haandbremsebaand med Belægning	1928-30	
A-2620	Haandbremsebaand-Belægning	1928-30	
	Haandbremsebaand-Belægning-Nagle, kort	1928-30	Best. A-22998
	Haandbremsebaand-Belægning-Nagle, lang	1928-30	Best. A-22997
A-2624	Haandbremsebaand-Fjeder	1928-30	
A-2628	Haandbremse-Expander-Knæled	1928-30	
A-2632	Haandbremse-Expander-Mellemled	1928-30	
	Haandbremse-Expander-Splitbolt	1928-30	Best. A-23843-S7
	Haandbremse-Expander-Split	1928-30	Best. A-23536-S8
A-2636-A	Haandbremse-Expanderakselt med Arm	1928-30	

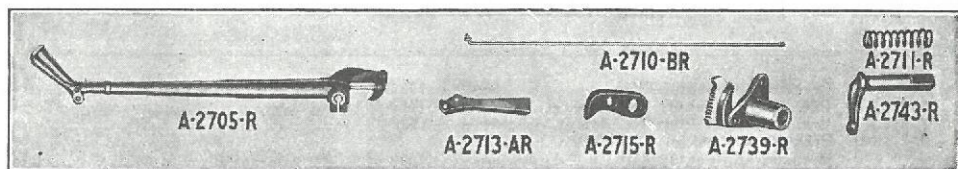

Nr.	Navn	Aar	Antal Stkr. pr. Vogn
	Haandbremse-Expanderaksel-Bøsning	1928-30	Best. A-2227
	Haandbremse-Expanderaksel-Stift	1928-30	Best. A-23844-S8
A-2642	Haandbremse-Arm, højre	1928-30	1
A-2643	Haandbremse-Arm, venstre	1928-30	1
A-2646	Haandbremse-Arm-Fjeder, højre	1928-30	1
A-2647	Haandbremse-Arm-Fjeder, venstre	1928-30	1
	Haandbremsearm-Kile	1928-30	Best. A-23904
	Haandbremsearm-Bolt	1928-30	Best. A-20843-S1
	Haandbremsearm-Skive	1928-30	Best. A-22217

HAANDBREMSESTANG (SIDE)

A-2705-R	Haandbremsestang	1928	1
A-2710-B	Bremsestang-Palstang	1928	1
A-2710-R	Bremsestang-Palstang	1928	1
A-2711-R	Bremsestang-Palstangfjeder	1928	1
A-2713-AR	Bremsestang-Løftehaandtag for Palstang	1928	1
	Bremsestang-Løftehaandtag-Stift	1928	Best. A-23735-R
	Bremsestang-Løftehaandtag-Nagle, øverst	1928	Best. A-23250-R
A-2715-R	Bremsestang-Pal	1928	1
	Bremsestang-Pal-Splitbolt	1928	Best. A-23824-R
	Bremsestang-Pal-Split	1928	Best. A-23530
A-2739-R	Haandbremsestang-Støtte, komplet	1928	1
	Bremsestang-Støtte-Bolt	1928	Best. A-20732
	Bremsestang-Støtte-Møtrik	1928	Best. A-21701-S2
	Bremsestang-Støtte-Split	1928	Best. A-23515
	Bremsestang-Støtte-Bøsning	1928	Best. A-2227
A-2743-R	Haandbremsestang-Arm	1928	1
	Bremsestangarm-Bolt	1928	Best. A-20930-S2
	Bremsestangarm-Møtrik	1928	Best. A-21745
	Bremsestangarm-Split	1928	Best. A-23534
A-2744-R	Haandbremsestang-Fjeder	1928	1
	Bremsestang-Fjeder-Bolt	1928	Best. A-20748-R
	Bremsestang-Fjeder-Møtrik	1928	Best. A-21701-S2
	Bremsestang-Fjeder-Split	1928	Best. A-23515
	Haandbremsestang-Arm-Split	1928	Best. A-23827-S8
	Haandbremsestang til Udligneraksel-Forbindelsestang	1928	Best. A-2465-AR
	Haandbremsestang til Forbindelsestang-Splitbolt	1928	Best. A-2457

HAANDBREMSESTANG (MIDTEN)

A-2780-AR	Haandbremsestang, komplet	1928-29	1
A-2780-E	Haandbremsestang, komplet	1928-30	(Erstatte A-2780-C)
A-2785-AR	Bremsestang-Palstang	1928	1
A-2785-BR	Bremsestang-Palstang	1928-29	1
A-2785-C	Bremsestang-Palstang	1929-30	1
	Bremsestang-Palstangfjeder	1928-29	Best. A-2711-R
A-2786-AR	Bremsestang-Pal	1928-29	1
A-2786-BR	Bremsestang-Pal	1928-29	1
A-2786-C	Bremsestang-Pal	1929-30	1
A-2786-D	Bremsestang-Pal, 1/4" tyk	1929-30	1
A-2786-E	Bremsestang-Pal, 5/16" tyk	1930	1
A-2787-R	Bremsestang-Palstift	1928-29	1
	Bremsestang-Palstift	1929	Best. A-23827-S8
	Bremsestang-Palstift-Split	1928-29	Best. A-23530
	Bremsestang-Palstift-Split	1929	Best. A-23555
	Bremsestang-Palstift-Split	1928-29	Best. A-23530
A-2791-AR	Bremsestang-Palstang-Trykknop	1928-29	1
A-2792-AR	Bremsestang-Trykknop-Bøsning	1928-29	1
A-2793-AR	Bremsestang-Palstangfjeder	1928-29	1
	Bremsestang-Trykknop-Stift	1928-30	Best. A-23637
A-2795-AR	Bremsestang-Sektor	1928-29	1

* Hvis anvendt for at erstatte tidligere Type bestil ogsaa A-2795-C.

Nr.	Navn	Aar	Antal Stk. pr. Vogn
	Bremsestang-Sektorskruue	1928-29	Best. A-20771
A-2795-B	Bremsestang-Sektor	1929-301
**A-2795-C	Bremsestang-Sektor, 1/4" tyk	1929-301
A-2795-D	Bremsestang-Sektor, 5/16" tyk	19301
	Bremsestang-Sektor-Bolt	1929-30	Best. A-20962
	Bremsestang-Sektor-Møtrik	1929-30	Best. A-21745
	Bremsestang-Sektor-Split	1929-30	Best. A-23534
A-2797-R	Bremsestang-Arm	1928-291
	Bremsestang-Arm-Bolt	1928-29	Best. A-20930-S2
	Bremsestang-Arm-Møtrik	1928-29	Best. A-21745
	Bremsestang-Arm-Split	1928-29	Best. A-23534
	Bremsestang-Arm-Bøsning	1928-29	Best. A-2227
	Bremsestang til Gearkasse-Skrue	1929-30	Best. A-20961
	Bremsestang til Gearkasse-Skive	1929-30	Best. A-22245

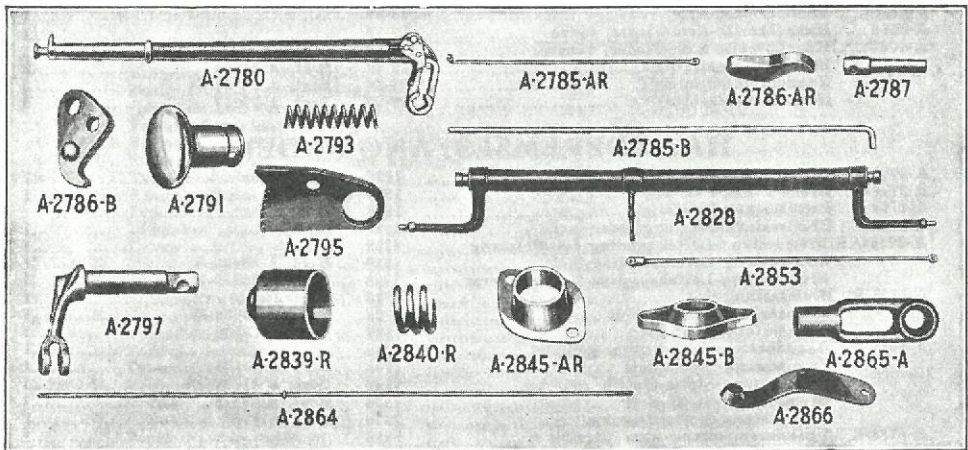

HAANDBREMSEKONTROL

A-2828-AR	Haandbremse-Tværaksel, komplet	1928-291
A-2828-B	Haandbremse-Tværaksel, komplet	19301
A-2833-C	Haandbremse-Tværaksel-Arm, højre	19301
A-2834-C	Haandbremse-Tværaksel-Arm, venstre	19301
	Haandbremse-Tværaksel-Arm-Stift	1930	Best. A-23830
A-2839-R	Haandbremse-Tværaksel-Leje	1928-292
A-2840-R	Haandbremse-Tværaksel-Fjeder	1928-292
A-2845-AR	Haandbremse-Tværaksel-Flange	1928-292
	Haandbremse-Flange-Bolt	1928-29	Best. A-20705-S1
	Haandbremse-Flange-Møtrik	1928-30	Best. A-21702-S2
	Haandbremse-Flange-Skive	1928-30	Best. A-22217
	Haandbremse-Tværaksel-Bøsning	1928-30	Best. A-2477
A-2845-B	Haandbremse-Tværaksel-Flange	19302
A-2849-B	Haandbremse-Tværaksel-Støtte	19301
	Haandbremse-Tværaksel-Støtte-Bolt	1930	Best. A-20705-S1
	Haandbremse-Tværaksel-Støtte-Møtrik	1930	Best. A-21702-S2
	Haandbremse-Tværaksel-Støtte-Skive	1930	Best. A-22217
A-2853-AR	Haandbremsearm til Tværaksel-Forbindelses- stang, komplet	1928-291
A-2853-C	Haandbremsearm til Tværaksel-Forbindelses- stang	19301
	Haandbremsearm til Tværaksel-Splitbolt	1928-30	Best. A-23822-S7
	Haandbremsearm til Tværaksel-Split	1928-30	Best. A-23555
	Forbindelsesstang-Splitbolt, kort	1929-30	Best. A-23827-S8
	Forbindelsesstang-Splitbolt, lang	1929-30	Best. A-23822-S7
A-2864	Haandbremse-Bardun	1928-302
	Bremsebardun-Kontramøtrik	1928-30	Best. A-21700
	Bremsebardun-Splitbolt	1928-30	Best. A-23822-S7
	Bremsebardun-Split	1928-30	Best. A-23555
	Haandbremse-Tværaksel-Smørkop	1928-29	Best. A-24407
	Haandbremse-Tværaksel-Filt	1928-29	Best. 22418-R
A-2865-A	Haandbremsebardun-Øje, stillbart	1928-302
A-2866	Haandbremsebardun-Fjeder	1928-302

** Hvis anvendt til at erstatte tidligere typer bestil ogsaa A-2786-D.

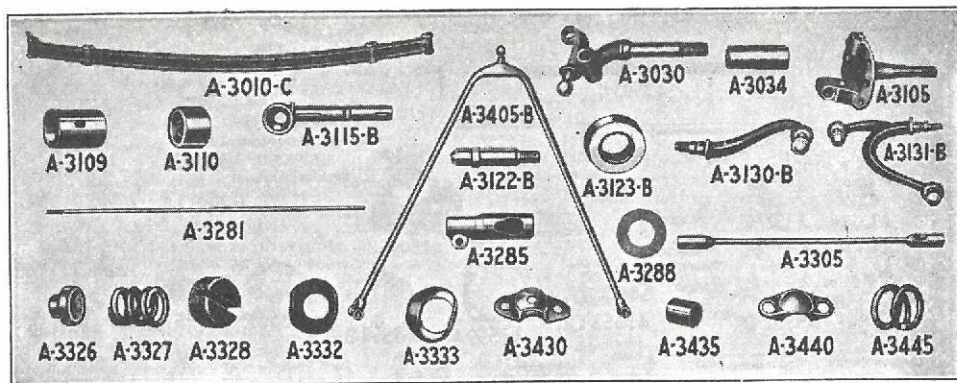

Nr.

Navn

Aar

Antal Stkr.
pr. Vogn

FORAKSEL

A-3010-C	Foraksel	1928-30	2
A-3030	Forfjederstøtte, komplet	1928-30	1
	Forfjederstøtte-Møtrik	1928-30	Best. A-21893	2
	Forfjederstøtte-Split	1928-30	Best. A-23550	2
A-3034	Forfjederstøtte-Bøsning	1928-30	2
A-3105	Forhjuls-Spindel	1928-30	Best. A-21920	2
	Spindel-Møtrik	1928-30	Best. A-23565	2
	Spindel-Split	1928-30	2
A-3109	Spindel-Bøsning, øverste	1928-30	Best. A-24404-S7	2
	Spindel-Smørekep, nederste	1928-30	Best. A-24407-S7	2
	Spindel-Smørekep, øverste	1928-29	2
A-3110	Spindel-Bøsning, nederste	1928-30	2
*A-3115-C	Spindelbolt, højre	1928-30	1
*A-3116-C	Spindelbolt, venstre	1928-30	1
	Spindelbolt-Filtkive	1928-30	Best. A-22155	2
A-3122-BR	Spindelbolt-Laasebolt	1928-29	2
A-3122-C	Spindelbolt-Laasebolt	1928-30	2
A-3123-AR	Spindelbolt-Bæreløje	1928-30	2
A-3123-B	Spindelbolt-Bæreløje, 1,665" udv. Diam.	1928-30	Best. A-21793-S1	2
	Laasebolt-Møtrik	1928-29	2
	Laasebolt-Split	1928-29	Best. A-23531	2
A-3124	Laasebolt-Møtrik	1929-30	1
	Laasebolt-Skive	1929-30	Best. A-22300	2
A-3130-B	Spindelarm, højre	1928-30	1
A-3131-B	Spindelarm, venstre	1928-30	1
	Spindelarm-Møtrik	1928-30	Best. A-21878	2
	Spindelarm-Split	1928-30	Best. A-23550	2
A-3281	Spindel-Forbindelsesstang-Rør	1928-30	1
A-3285	Spindel-Forbindelsesstang-Endestykke, højre	1928-30	1
A-3286	Spindel-Forbindelsesstang-Endestykke, venstre	1928-30	1
	Forbindelsesstang-Klampebolt	1928-30	Best. A-20919	2
	Forbindelsesstang-Klampebolt-Møtrik	1928-30	Best. A-21745	2
	Forbindelsesstang-Klampebolt-Split	1928-30	Best. A-23531	2
	Spindel-Forbindelsesstang-Kuglesæde	1928-30	Best. A-3326	2
	Spindel-Forbindelsesstang-Kuglefjeder	1928-30	Best. A-3327	2
	Spindel-Forbindelsesstang-Kugleprop	1928-30	Best. A-3328	2
	Spindel-Forbindelsesstang-Split	1928-30	Best. A-23553	2
	Spindel-Forbindelsesstang-Smørekep	1928-30	Best. A-24405	2
	Spindel-Forbindelsesstang-Smørekep	1930	Best. A-24404-S7	2
	Forbindelsesstang-Fedtholder	1928-30	Best. A-3332	2
	Forbindelsesstang-Fedtholder-Skaal	1928-30	Best. A-3333	2
A-3288	Spindelbolt-Filttholder	1928-30	2
	Spindelbolt-Filtkive	1928-30	Best. A-22416	2
A-3305-A	Styreforbindelsesstang	1928-30	1
A-3320	Styreforbindelsesstang-Kugleskaal	1928-30	1
A-3326	Styreforbindelsesstang-Kuglesæde	1928-30	2

* Hvis anvendt til at erstatte tidligere typer bestil ogsaa A-3122-C, A-3124 og A-22300 (paa AA Lastvogne bruges AA-3124).

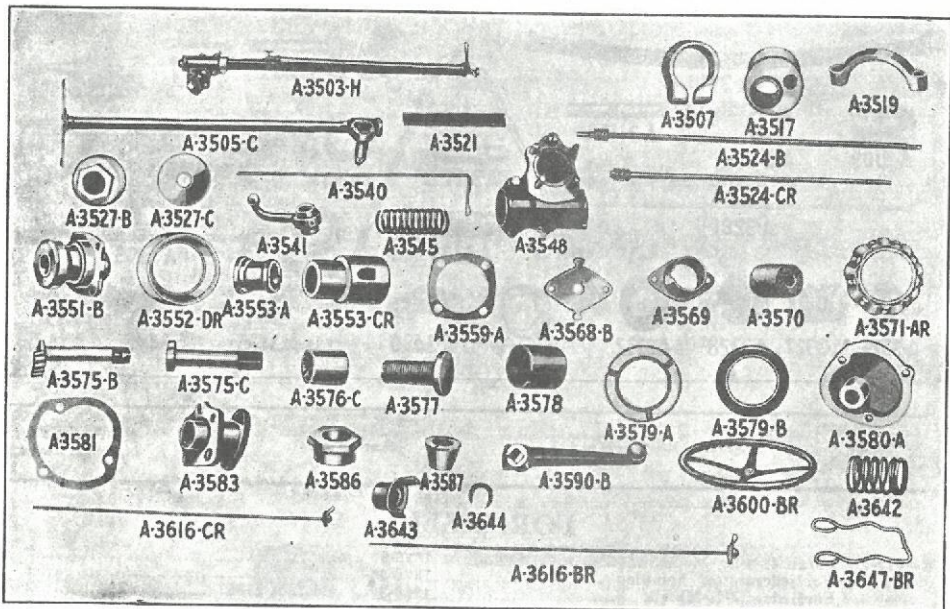

Nr.	Navn	Aar	Antal Stkr. pr. Vogn
A-3327	Styreforbindelsesstang-Kuglefjeder	1928-30	2
A-3328	Styreforbindelsesstang-Kugleprop	1928-30	2
	Styreforbindelsesstang-Split	1928-30	2
	Styreforbindelsesstang-Smørekop	1928-30	2
A-3332	Styreforbindelsesstang-Fedtholder	1928-30	2
A-3333	Styreforbindelsesstang-Fedtholder-Skaal	1928-30	2
A-3405-B	Triangel	1928-30	1
A-3425	Triangel-Kugle-Filt	1928-30	1
A-3430	Triangel-Kugleskaal, øverste	1928-30	1
A-3435	Triangel-Kugleskaal-Muffe	1928-30	2
A-3440-A	Triangel-Kugleskaal, nederste	1928-30	1
A-3445	Triangel-Kugleskaal-Fjeder	1928-30	2
	Triangel-Kugleskaal-Bolt	1928-30	2
	Triangel-Kugleskaal-Møtrik	1928-30	2
	Triangel-Kugleskaal-Split	1928-30	2
	Kugleskaal-Splitbolt	1928-30	1
	Kugleskaal-Split	1928-30	1
	Best. A-21118		2
	Best. A-21785		2
	Best. A-23533		2
	Best. A-23765		1
	Best. A-23530		1

STYREMEKANISME

A-3503-H	Styressjle, komplet	1930	1
A-3505-D	Snekkehus og Styressjle, komplet	1930	1
	Snekkehus til Ramme-Bolt	1928-30	2
	Snekkehus til Ramme-Møtrik	1928-30	2
	Snekkehus til Ramme-Split	1928-30	1
	Snekkehus-Smørekop	1928-29	2
	Snekkehus-Prop	1929-30	2
	Styressjlerør-Skrue	1928-29	1
*A-3507	Styressjle-Klampe	1929-30	2
	Styressjle-Klampe-Bolt	1929-30	1
	Styressjle-Klampe-Møtrik	1929-30	1
	Styressjle-Klampe-Fjederskive	1929-30	1
*A-3509-BR	Styressjlerør og Kontrolstænger, komplet	1928-30	1
A-3509-C	Styressjlerør og Kontrolstænger, komplet	1930	1
A-3514	Styressjleholder-Afstandsstykke 180-A	1930	1
	Styressjleholder-Skrue (bruges med A-3514)	1930	2
A-3517	Styreakslens øverste Leje og Bøsning	1928-30	1
A-3519	Styressjleholder, nederste Halvdel	1928-30	1
	Styressjleholder-Skrue	1928-30	2
	Styressjleholder-Skive	1928-30	2
	Best. A-21122		2
	Best. A-21791-S3		2
	Best. A-23531		1
	Best. A-24405		2
	Best. A-24466		1
	Best. A-20215-S7		2
	Best. A-20782-S2		1
	Best. A-21702-S2		1
	Best. A-22217		1
	Best. A-20844-S7		2
	Best. A-20703-S7		1
	Best. A-22215		2

* Anvendes kun ved Styr med to-Tands Sektor.

Nr.	Navn	Aar	Antal Stkr. pr. Vogn
A-3521.....	Styresjælholder-Antirasler	1928-30	1
A-3524-BR.	Styreaksel med Snekke	1928-30	1
*A-3524-CR.	Styreaksel med Snekke	1929	1
	Snekkehus-Oliepakning	1929	Best. A-22238
A-3524-D.....	Styreaksel med Snekke	1930	1
A-3527-BR.	Styreaksel-Filtholder	1928-30	1
*A-3527-C.....	Snekkehus-Oliepakning-Holder	1929-30	1
A-3529.....	Lyskontakt-Antirasler	1929-30	1
A-3540-AR.	Tændings- og Gasregulerings-Stang	1928-29	2
A-3540-C.....	Tændings- og Gasregulerings-Stang	1930	2
A-3541.....	Reguleringsstang-Kuglearm	1928-30	2
	Kuglearm-Stift	1928-30	Best. A-23635
A-3545.....	Kuglearm-Fjeder	1928-30	2
*A-3548.....	Styre-Snekkehus	1929-30	1
*	Snekkehus-Klampe-Bolt	1929-30	Best. A-20924
*	Snekkehus-Klampe-Møtrik	1929-30	Best. A-21741-SB
*	Snekkehus-Klampe-Skive	1929-30	1
	Snekkehus-Oliepakning	1928-29	Best. A-22238
A-3551-BR.	Styreaksel, nederste Leje, komplet	1928-30	2
	Nederste Leje-Bolt	1928-30	Best. A-20550
	Nederste Leje-Fjederkive	1928-30	Best. A-22150
*A-3552-DR.	Styresnekke-Rullelejeskaal	1929	1
*A-3552-E.....	Styresnekke-Rullelejeskaal	1929-30	1
A-3553-AR.	Snekkehus-Bøsning	1928-30	1
*A-3553-CR.	Styresnekke-Justerbøsning	1929	1
*A-3553-D.....	Styresnekke-Justerbøsning	1929-30	1
*	Styresnekke-Justerskrue	1929-30	Best. A-21161
*	Styresnekke-Justerskrue-Kontramøtrik	1929-30	Best. A-21802
	Styresnekke-Justerskrue-Fjederkive	1929-30	Best. A-22305
A-3554-AR.	Styreaksel-Bøsning, nederste	1928-30	1
A-3558.....	Styreaksel-Bøsning-Mellemlæg, 0,005"	1928-30	1
A-3559-AR.	Styreaksel-Bøsning-Mellemlæg, 0,009"	1928-30	1
	Styresnekke-Trykleje, 1,630" udv. Diam.	1928-29	Best. A-3123-AR
	Styresnekke-Trykleje, 1,665" udv. Diam.	1928-30	Best. A-3123-B
*A-3568-B.....	Snekkehus-Endedæksel	1929-30	1
*	Snekkehus-Dæksel-Skrue	1929-30	Best. A-20538
*	Snekkehus-Dæksel-Fjederkive	1929-30	Best. A-22150
*A-3569.....	Lyskontakt-Flange	1929-30	1
A-3570-R.....	Styreaksel-Filt	1929-30	1
*A-3571-AR.	Styresnekke-Rulleleje	1929	2
*A-3571-BR.	Styresnekke-Rulleleje	1929-30	2
A-3571-C.....	Styresnekke-Rulleleje	1930	1
A-3575-B.....	Styresnekke-Sektor	1928-30	1
*A-3575-C.....	Styresnekke-Sektor	1929-30	1
*A-3576-C.....	Styresnekke-Sektor-Bøsning	1929-30	1
A-3577-R.....	Styresektor-Trykskrue	1928-30	1
	Trykskrue-Kontramøtrik	1928-30	Best. A-21836
A-3578-R.....	Styresektor-Bøsning	1928-30	1
A-3579-AR.	Styresektor-Trykskive	1928-30	1
*A-3579-BR.	Styresektor-Trykskive	1929-30	1
*	Styresektor-Trykskrue	1929-30	Best. A-21278
*	Trykskrue-Møtrik	1929-30	Best. A-21879
*	Trykskrue-Spændeskive	1929-30	Best. A-22358
A-3580-AR.	Snekkehus-Dæksel	1928-30	1
A-3581-R.....	Snekkehus-Dæksel-Pakning	1928-30	1
	Dæksel-Bolt	1928-30	Best. A-20550
	Dæksel-Fjederkive	1928-30	Best. A-22150
*A-3583.....	Snekkehus-Dæksel og Bøsning, komplet	1929-30	1
*	Dæksel-Pakning	1929-30	Best. A-22448
*	Dæksel-Støttebolt	1929-30	Best. A-24027
*	Dæksel-Møtrik	1929-30	Best. A-21757
*	Dæksel-Fjederkive	1929-30	Best. A-22290
*A-3584.....	Snekkehus, eksentrisk Naglestift	1929-30	1
*A-3585.....	Snekkehusdæksel-Justerings-Skrue	1929-30	1
*A-3586.....	Styresnekke, eksentrisk Justerings-Bøsning	1929-30	1
*A-3587.....	Styresnekke-Justeringsbøsning-Laasering	1929-30	1
*	Snekkehusdæksel-Justeringskrue-Møtrik	1929-30	Best. A-21757
*	Snekkehusdæksel-Justeringskrue-Fjederkive	1929-30	Best. A-22257-S2
A-3590-B.....	Styre-Arm	1928-30	1
	Styrearm-Klampebolt	1928-30	Best. A-21150
	Styrearm-Møtrik	1928-30	Best. A-21791-S3
	Styrearm-Split	1928-30	Best. A-23531
A-3595-R.....	Styreaksel-Bøsning-Mellemlæg	1928-30	1
A-3600-AR.	Styrrerat	1928-29	1
	Styrrerat-Møtrik	1928-30	Best. A-21890
*A-3600-BR.	Styrrerat	1929	1

* Anvendes kun ved Styr med to-Tands Sektor.

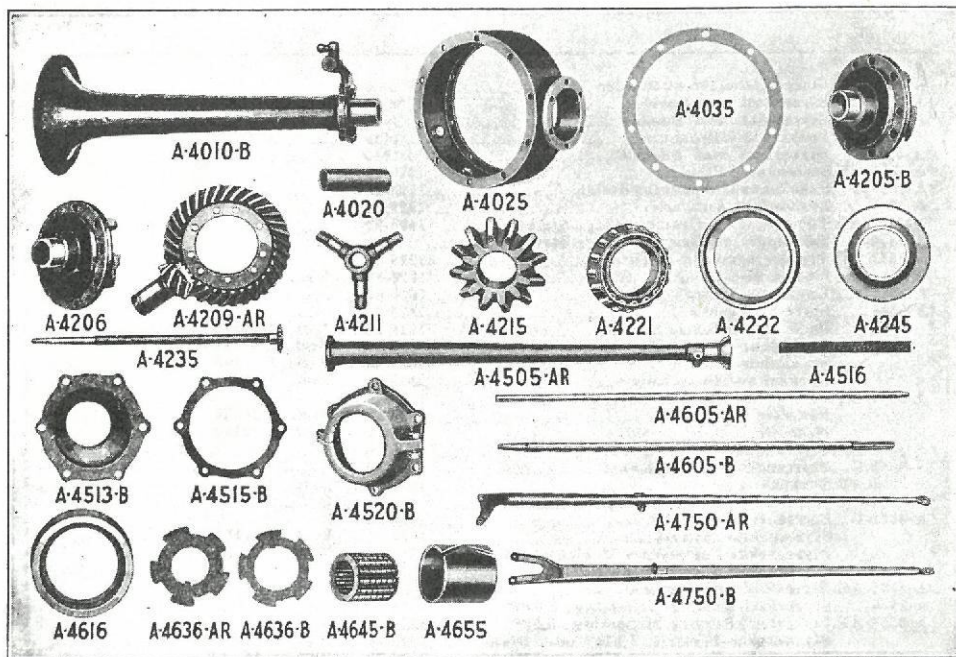

Nr.	Navn	Aar	Antal Stkr. pr. Vogn
A-3600-CR	Styreratt	1929	1
A-3600-D	Styreratt	1930	1
A-3609-A	Styreratt-Kile (anvendes til A-3600-D)	1929-30	1
A-3616-BR	Lyskontakt-Haandtag og Hornkontakt	1928-29	1
*A-3616-CR	Lyskontakt-Haandtag og Hornkontakt	1929	1
A-3616-FR	Lyskontakt-Haandtag og Hornkontakt	1930	1
A-3616-GR	Lyskontakt-Haandtag og Hornkontakt	1930	1
A-3616-H	Lyskontakt-Haandtag og Hornkontakt	1930	1
	Lyskontakt-Haandtag-Skive	1928-29	1
A-3639	Hornlednings-Klemme-Isolator, nederste	1928-30	1
A-3642	Lyskontakt-Medbringer-Fjeder	1928-30	1
A-3643	Lyskontakt-Medbringer	1928-30	1
A-3644	Lyskontakt-Medbringer-Holder	1928-30	1
*A-3647-BR	Lyskontakthus-Holderbøjle	1928-30	1
A-3647-C	Lyskontakthus-Holderbøjle	1930	1

BAGAKSEL

A-4000-C	Bagaksel og Kardanaksel, komplet $\frac{9}{37}$	1928-30	1
A-4000-B	Bagaksel og Kardanaksel, komplet $\frac{9}{34}$	1928-30	1
A-4010-B	Bagakselhus	1928-30	2
	Bagaksel-Smørekop	1928-30	2
A-4020	Bagfjederstøtte-Bøsning	1928-30	2
A-4024	Fjederstøtte-Kugle	1930	2
A-4025-A	Differentialhus	1928-30	1
	Differentiale-Paafyldningsprop	1928-30	1
	Differentiale-Aftapningsprop	1928-30	1
A-4035-A	Bagakselhus-Pakning, 0,009"	1928-30	2
A-4035-B	Bagakselhus-Pakning, 0,004"	1928-30	2
	Bagakselhus til Differentialehus-Skrue	1928-30	20
A-4205-B	Differentiale-Gearhus, venstre	1928-30	2
A-4206	Differentiale-Gearhus, højre	1928-30	1
	Differentiale-Gearhus-Bolt	1928-29	9
	Differentiale-Gearhus-Bolt	1928-30	9
	Differentiale-Gearhus-Møtrik	1928-30	9
**A-4209-AR	Differentiale-Krønhjul og Spidshjul, tilpassede $\frac{9}{34}$	1928	1

* Anvendes kun ved Styr med to-Tands Sektor.

** Uden Gevind til Lejets Laasemøtrik.

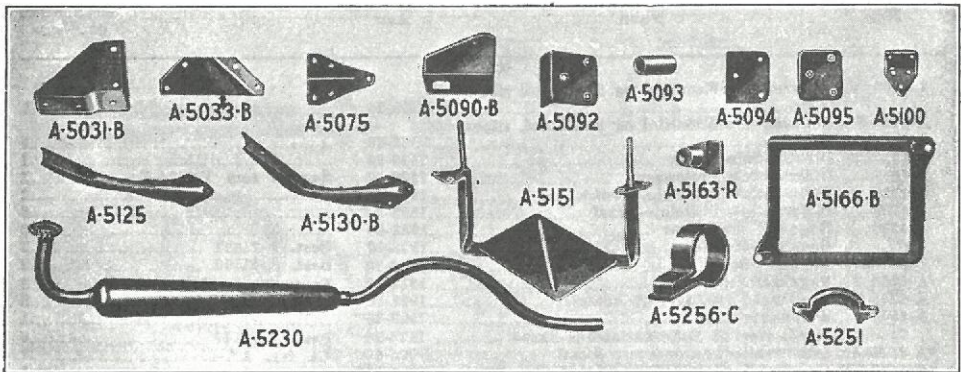

Nr.	Navn	Aar	Antal Stkr. pr. Vogn
	Ophængningskonsol-Møtrik	1928-30	Best. A-21701-S2 6
	Ophængningskonsol-Split	1928-30	Best. A-23515 6
A-5100	Hjelmholder-Konsol paa Rammen	1928-30 2
A-5125-A	Trinbræt-Stiver, forreste	1928-30 2
A-5130-B	Trinbræt-Stiver, bageste, højre	1928-30 1
A-5131-A	Trinbræt-Stiver, bageste, venstre	1928-30 1
	Bardunfjeder-Vinkel paa Rammen, forreste	1928-29	Best. A-2504 2

NAGLER TIL RAMMEN

$1/4'' \times 3/2''$, halvrundt Hoved	1930	Best. A-23262
$1/4'' \times 1''$, halvrundt Hoved	1930	Best. A-23291
$1/4'' \times 7/8''$, halvrundt Hoved	1930	Best. A-23292
$5/16'' \dots 11/16''$, halvrundt Hoved	1928-30	Best. A-23372
$5/16'' \times 11/16''$, halvrundt Hoved	1928-30	Best. A-23385
$5/16'' \times 15/16''$, halvrundt Hoved	1928-30	Best. A-23371

BATTERIKURV

A-5151	Batterikurv, komplet	1928-30 1
	Batterikurv-Støttebolt	1928-30	Best. A-24050 2
A-5154	Batterikurv-Støttebolt	1928-30 1
A-5155	Batterikurv-Bolt	1928-30 1
A-5163-A	Batteri-Klampe	1928 2
A-5163-B	Batteri-Klampe	1930 2
	Batteri-Klampe-Møtrik	1928-29	Best. A-21793-S1 2
	Batterikurv til Ramme-Bolt	1928-30	Best. A-20705-S1 2
	Batterikurv til Ramme-Møtrik	1928-30	Best. A-21702-S2 2
	Batterikurv til Ramme-Skive	1928-30	Best. A-22217 2
	Batterikurv-Møtrik, bageste	1930	Best. A-21741-S8 1
	Batterikurv-Skive, bageste	1930	Best. A-22245 1
A-5166-A	Batteri-Dæksel	1928 1
A-5166-B	Batteri-Dæksel	1928-30 1
	Batteri-Dæksel-Møtrik	1928-29	Best. A-21740-S1 2
	Batteri-Dæksel-Møtrik	1930	Best. A-21741-S8 2

LYDDÆMPER

A-5230	Lyddæmper, komplet	1928-30 1
A-5251	Lyddæmper-Tilgangsør-Spændestykke	1928-30 2
	Tilgangsør-Spændestykke-Bolt	1928-30	Best. A-20955 2
	Tilgangsør-Spændestykke-Møtrik	1928-30	Best. A-21752 2
A-5256-C	Lyddæmper-Afgangsør-Spændebøjle	1928-30 1
	Afgangsør-Spændebøjle-Bolt	1928-30	Best. A-20953 1
	Afgangsør-Spændebøjle-Møtrik	1928-30	Best. A-21745 1
	Afgangsør-Spændebøjle-Split	1928-30	Best. A-23534 1

FORFJEDER

A-5310-A	Forfjeder, komplet	1928-30 1
A-5313	Forfjederblad Nr. 1	1928-30 1
A-5315	Forfjederblad Nr. 2	1928-30 1

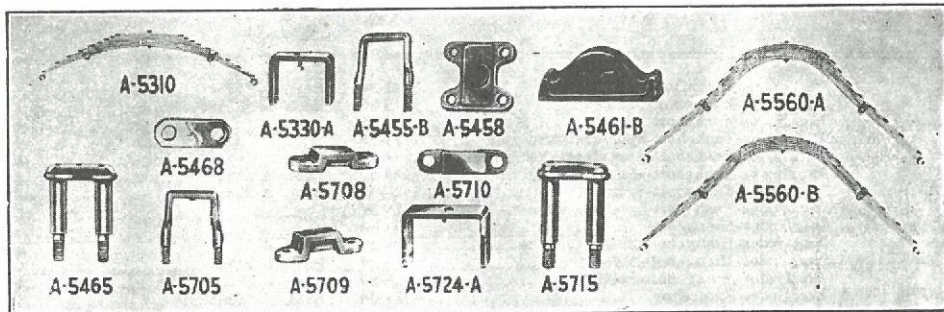

Nr.	Navn	Aar	Antal Stkr. pr. Vogn
A-5316	Forfjederblad Nr. 3	1928-30	1
A-5317	Forfjederblad Nr. 4	1928-30	1
A-5318	Forfjederblad Nr. 5	1928-30	1
A-5319	Forfjederblad Nr. 6	1928-30	1
A-5320	Forfjederblad Nr. 7	1928-30	1
A-5321	Forfjederblad Nr. 8	1928-30	1
A-5322	Forfjederblad Nr. 9	1928-30	1
A-5323	Forfjederblad Nr. 10	1928-30	1
	Forfjeder-Bøsning	1928-30	2
	Forfjeder-Samlebolt	1928-30	1
	Forfjeder-Samlebolt-Møtrik	1928-30	1
A-5330-A	Forfjeder-Klemme	1928-30	2
	Forfjeder-Klemmebolt	1928-30	2
	Forfjeder-Klemmemøtrik	1928-30	2
A-5455-B	Forfjeder-Taskebolt	1928-30	2
A-5458	Forfjeder-Taskebolt-Spændestykke	1928-30	1
	Forfjeder-Taskebolt-Møtrik	1928-30	4
	Forfjeder-Taskebolt-Split	1928-30	4
A-5461-B	Startsving-Leje	1928-30	1
A-5465	Forfjeder-Hægebolt	1928-30	2
A-5468	Forfjeder-Hægebolt-Spændestykke	1928-30	2
	Forfjeder-Hægebolt-Møtrik	1928-30	4
	Forfjeder-Hægebolt-Split	1928-30	4
	Forfjeder-Smørekop	1928-30	4
	Best. A-3034		2
	Best. A-20717		1
	Best. A-21706		1
	Best. A-20545		2
	Best. A-21663-S2		2
	Best. A-21839-S1		4
	Best. A-23531		4
	Samme som T-3841		2
	Best. A-21794		4
	Best. A-23531		4
	Best. A-24404-S7		4
BAGFJEDER			
A-5560-A	Bagfjeder, komplet, 55-A, 55-B, 130-A, 140	1928-30	1
A-5560-B	Bagfjeder, komplet, 35-A, 45-A-B, 49-A,		
	50-A-B, 54-A, 68-A-B	1928-30	1
A-5560-C	Bagfjeder, komplet, 40-A, 40-B	1928-30	1
A-5560-D	Bagfjeder, komplet, 60-A-B-C, 130-A-B,		
	155-A-B-C-D, 165-A-B-C-D, 170-A-B, 10 Lag.	1930	1
A-5560-E	Bagfjeder, komplet, 76-A-B, 78-A, 79-A-B,		
	82-A-B, 85-A-B, 150-A-B	1928-30	1
A-5563-A	Bagfjederblad Nr. 1	1928-30	1
A-5563-B	Bagfjederblad Nr. 1	1928-30	1
A-5566-A	Bagfjederblad Nr. 2	1928-30	1
A-5565-B	Bagfjederblad Nr. 2	1928-30	1
A-5566	Bagfjederblad Nr. 3	1928-30	1
A-5567-A	Bagfjederblad Nr. 4	1928-30	1
A-5567-B	Bagfjederblad Nr. 4	1928-30	1
A-5568-A	Bagfjederblad Nr. 5	1928-30	1
A-5568-B	Bagfjederblad Nr. 5	1928-30	1
A-5569-A	Bagfjederblad Nr. 6	1928-30	1
A-5569-B	Bagfjederblad Nr. 6	1928-30	1
A-5570-A	Bagfjederblad Nr. 7	1928-30	1
A-5570-B	Bagfjederblad Nr. 7	1928-30	1
A-5570-C	Bagfjederblad Nr. 7	1928-30	1
A-5571	Bagfjederblad Nr. 7	1928-30	1
	Bagfjederblad Nr. 8	1928-30	1
	Bagfjederblad Nr. 8	1928-30	1
A-5572	Bagfjederblad Nr. 9	1928-30	1
A-5573	Bagfjederblad Nr. 10	1928-30	1
A-5585	Bagfjeder-Hjælpeblad (bruges med A-5560-C)	1928-30	1
	Bagfjeder-Bøsning	1928-30	2
	Bagfjeder-Samlebolt	1928-30	1
	Bagfjeder-Samlebolt	1928-30	1
	Med A-5560-A-B-C		1
	Med A-5560-D-E		1
	Med A-5560-A-B-C-D		1
	Med A-5560-E		1
	Med A-5560-A-B-C-D-E		1
	Med A-5560-A-B-D-E		1
	Med A-5560-C		1
	Med A-5560-A-B-C		1
	Med A-5560-D-E		1
	Med A-5560-A-B-C		1
	Med A-5560-D-E		1
	Med A-5560-A-D		1
	Med A-5560-C		1
	Med A-5560-E		1
	Med A-5560-B		1
	Best. A-5571. Med A-5560-A-D-E.		1
	Best. A-5573. Med A-5560-B		1
	Med A-5560-A-D-E		1
	Med A-5560-A-D-E		1
	Best. A-4020		2
	Best. A-20927		1
	Best. A-20942		1

Nr.	Navn	Aar	Antal Stkr. pr. Vogn
	Bagfjeder-Samlebolt	1928-30	Best. A-209201
	Bagfjeder-Samlebolt-Møtrik	1928-30	Best. A-217491
A-5705	Bagfjeder-Taskebolt	1928-301
A-5708	Bagfjeder-Taskebolt-Spændestykke	1928-302
A-5709	Bagfjeder-Taskebolt-Spændestykke	1928-301
	Bagfjeder-Taskebolt-Møtrik	1928-30	Best. A-218764
	Bagfjeder-Taskebolt-Split	1928-30	Best. A-235504
A-5710	Bagfjeder-Taskebolt-Spændestykke	1928-302
A-5715	Bagfjeder-Hængebolt	1928-302
	Bagfjeder-Hængebolt-Spændestykke	1928-30	Best. A-54682
	Bagfjeder-Hængebolt-Møtrik	1928-30	Best. A-217944
	Bagfjeder-Hængebolt-Split	1928-30	Best. A-235314
	Bagfjeder-Smørekop	1928-30	Best. A-24404-S74
A-5724-A	Bagfjeder-Klemme	1928-302
	Bagfjeder-Klemmebolt	1928-30	Best. A-205462
	Bagfjeder-Klemmemøtrik	1928-30	Best. A-21663-S22
A-5724-C	Bagfjeder-Klemme, bruges med A-5560-D og E.	1928-302

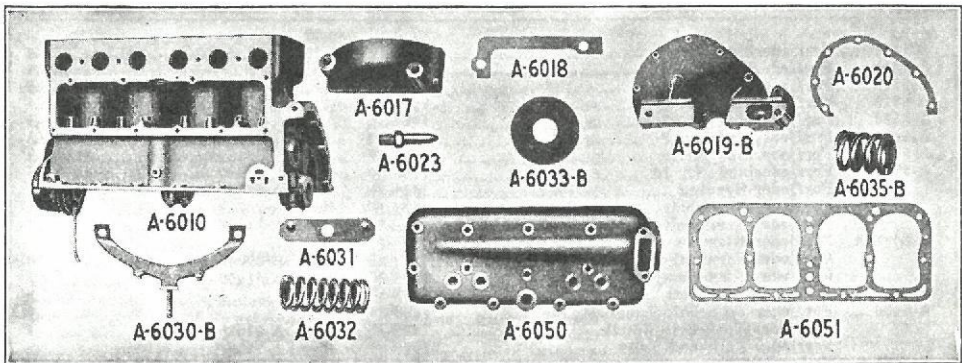

CYLINDER

MOTOR

A-6005	Motor, uden Transmission og Kobling	1928-301
A-6010	Cylinder	1928-301
	Cylinder-Olierørs-Prop	1928-30	Best. A-244551
	Cylinderhoved-Støttebolt, lang	1928-30	Best. A-240522
	Cylinderhoved-Støttebolt, medium	1928-29	Best. A-24051-AR3
	Cylinderhoved-Støttebolt, medium	1928-29	Best. A-24051-BR1
	Cylinderhoved-Støttebolt, medium	1928-30	Best. A-24051-C1
	Cylinderhoved-Støttebolt, kort	1928-30	Best. A-240509
	Cylinderhoved-Møtrik	1928-30	Best. A-21788-S814
	Forgreningsrør-Støttebolt	1928-30	Best. A-240534
	Forgreningsrør-Støttebolt-Møtrik	1928-30	Best. A-21788-S81
	Forgreningsrør-Spændestykke	1928-30	Best. A-94434
	Forgreningsrør-Pakningsring	1928-30	Best. A-94406
	Forgreningsrør-Pakning	1928-30	Best. A-9448-A6
A-6017	Knastaksel-Tandhjul-Sidedæksel	1928-301
A-6018	Sidedæksel-Pakning	1928-301
	Sidedæksel-Bolt, lang	1928-30	Best. A-211111
	Sidedæksel-Bolt, kort	1928-30	Best. A-21120-S21
	Sidedæksel-Spændeskive	1928-30	Best. A-223002
A-6019-B	Cylinderdæksel, forreste	1928-301
A-6020	Cylinderdæksel-Pakning	1928-301
	Cylinderdæksel-Bolt	1928-30	Best. A-20902-S26
	Cylinderdæksel-Spændeskive	1928-30	Best. A-222456
	Forophængning til Ramme-Bolt	1928-29	Best. A-212202
	Forophængning til Ramme-Spændeskive	1928-29	Best. A-223302
	Cylinderdæksel-Filtpakning	1928-29	Best. A-67001
A-6023	Tænding-Indstillingsstift	1928-301
A-6030-A	Motor-Ophængningsstøtte (Forende)	1928-301
A-6031	Motorstøtte-Hjælpefjeder	1928-301
A-6032	Motorstøtte-Spiralfjeder	1928-302
A-6033-A	Motorstøtte-Slutskeive	1928-301
A-6035-A	Motorstøtte-Spiralfjeder (paa Stammen)	1928-301
	Motorstøtte til Motor-Skrue	1928-30	Best. A-212402
	Motorstøtte til Motor-Spændeskive	1928-30	Best. A-223302
	Motorstøtte til Ramme-Møtrik	1928-30	Best. A-21791-S31

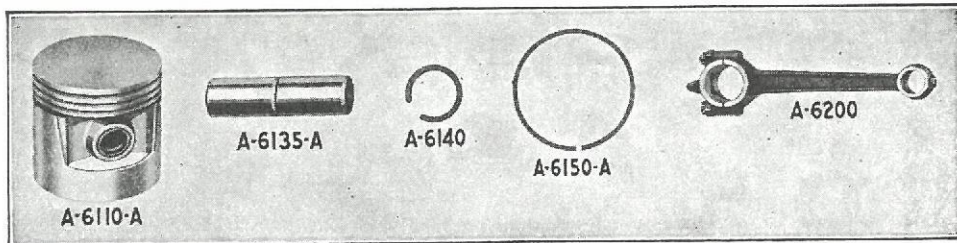

Nr.	Navn	Aar	Antal Stkr. pr. Vogn
	Motorstøtte til Ramme-Underlagsskive	1928-30	1
	Motorstøtte til Ramme-Split	1928-30	1
A-6050	Cylinderhoved	1928-30	1
A-6051	Cylinderhoved-Pakning	1928-30	1

STEMPEL OG PLEJLSTANG

A-6110-A	Stempel	1928-30	4
A-6110-BR	Stempel, .005" O. S.	1928-30	4
A-6110-CR	Stempel, .010" O. S.	1928-30	4
A-6110-ER	Stempel, .020" O. S.	1928-30	4
A-6110-GR	Stempel, .030" O. S.	1928-30	4
A-6135-A	Stempelpind	1928-30	4
A-6135-BR	Stempelpind, .002" O. S.	1928-30	4
A-6140-A	Stempelpind-Laasering, 0,115" bred	1928-30	4
A-6140-BR	Stempelpind-Laasering, 0,126" bred	1928-30	4
A-6150-A	Stempelring	1928-30	8
A-6150-CR	Stempelring, .010" O. S.	1928-30	8
A-6150-ER	Stempelring, .020" O. S.	1928-30	8
A-6150-GR	Stempelring, .030" O. S.	1928-30	8
A-6151-R	Stempel-Oliekontrolring	1928-29	4
A-6152-A-R	Stempel-Oliekontrolring, 1/8" bred	1928-30	4
A-6152-CR	Stempel-Oliekontrolring, .010" O. S.		
	1/8" bred	1928-30	4
A-6152-ER	Stempel-Oliekontrolring, .020" O. S.		
	1/8" bred	1928-30	4
A-6152-GR	Stempel-Oliekontrolring, .030" O. S.		
	1/8" bred	1928-30	4
A-6153-A	Stempel-Oliekontrolring, 5/32" bred	1928-30	4
A-6153-CR	Stempel-Oliekontrolring, .010" O. S.		
	5/32" bred	1928-30	4
A-6153-ER	Stempel-Oliekontrolring, .020" O. S.		
	5/32" bred	1928-30	4
A-6153-GR	Stempel-Oliekontrolring, .030" O. S.		
	5/32" bred	1928-30	4
A-6200-A	Plejlstang, komplet	1928-30	4
A-6220	Plejlstang-Mellemlæg	1928-30	8
	Plejlstang-Møtrik	1928-30	8
	Plejlstang-Split	1928-30	8

KNASTAKSEL OG KRUMTAP

A-6250-A	Knastaksel	1928-30	1
A-6256	Knastaksel-Tandhjul	1928-30	1
A-6259	Knastaksel-Møtrik	1928-30	1
A-6260-R	Knastaksel-Skive	1930	1
A-6275	Knastaksel-Stopknast	1928-30	1
A-6276	Stopknast-Fjeder	1928-30	1
A-6303-A	Krumtap	1928-30	1
A-6306	Krumtapaksel-Tandhjul	1928-30	1
	Krumtapaksel-Tandhjulskile	1928-30	1
A-6310	Krumtap-Olielslynger	1928-30	1
A-6312	Krumtap-Remskive, komplet	1928-30	1
A-6319	Krumtap-Klo for Haandstart	1928-30	1
*A-6327-A-R	Krumtappande, bageste	1928-29	1
*A-6327-B	Krumtappande, bageste	1928-30	1
*A-6327-CR	Krumtappande, bageste (Understørelse)	1928-30	1
A-6328-A	Krumtappande-Smørersør m. Kugle-Kontra-ventil	1928-30	1
A-6328-B	Krumtappande-Smørersør m. Kugle-Kontra-ventil	1930	1

* Angiv ved Bestilling om Panderne ønskes raa eller færdig bearbejdede.

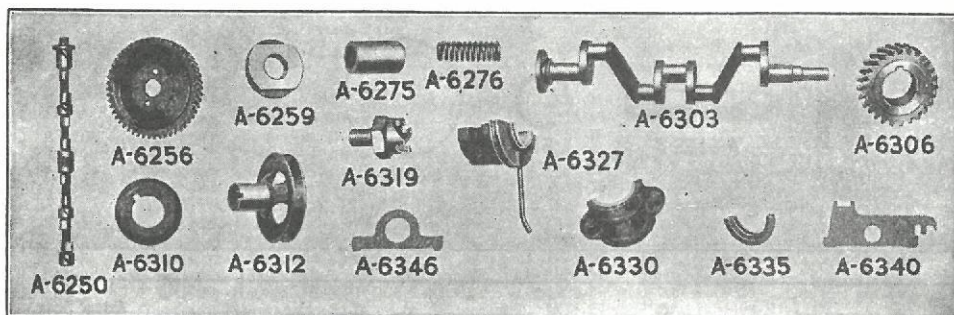

Nr.	Navn	Aar	Antal Stkr. pr. Vogn
	Krumtappande-Bolt (bageste) 35/8" lang	1928-29	Best. A-21214-AR
	Krumtappande-Bolt (bageste) 43/16" lang	1928-30	Best. A-21214-B
	Krumtappande-Møtrik (bageste)	1928-30	Best. A-21841
	Krumtappande-Split (bageste)	1928-30	Best. A-23531
	Krumtappande-Expanderprop (bageste)	1928-30	Best. A-24454
*A-6330	Krumtappande, midterste og forreste	1928-30	
	Krumtappande-Bolt (midterste og forreste)	1928-30	Best. A-21215
	Krumtappande-Møtrik (midterste og forreste)	1928-30	Best. A-21841
	Krumtappande-Split (midterste og forreste)	1928-30	Best. A-23531
A-6335	Krumtapeje-Oliepakning, bageste	1928-30	
A-6340	Krumtapeje-Mellemlæg, bageste	1928-30	
A-6346	Krumtapeje-Mellemlæg, midterste og forreste	1928-30	

SVINGHJUL OG VENTILER

†A-6375-AR	Svinghjul, komplet	1928	
A-6375-B	Svinghjul, komplet	1928-30	
	Svinghjul til Krumtap-Bolt	1928-30	Best. A-21113
A-6384	Svinghjuls-Tandkrans	1928-30	
A-6395	Svinghjulshus	1928-30	
	Svinghjulshus til Cylinder-Bolt	1928-30	Best. A-21110
A-6396	Svinghjulshus-Pakning	1928-30	
	Svinghjulshus-Bolt	1928-30	Best. A-21121
	Svinghjulshus-Spændeskive	1928-30	Best. A-22300
	Svinghjulshus til Ophængningskonsol-Bolt	1928-30	Best. A-21207
	Svinghjulshus til Ophængningskonsol-Spændeskive	1928-30	Best. A-22330
A-6397	Svinghjulshus-Styretap	1928-30	
A-6398	Svinghjulshus-Skærmlade	1928-30	
	Svinghjulshus-Skærmlade-Bolt	1928-30	Best. A-20534-S1
	Svinghjulshus-Skærmlade-Spændeskive	1928-30	Best. A-22150
A-6400	Svinghjulshus til Cylinder-Mellemlæg	1928-30	
A-6500-A	Ventilløfter	1928-30	

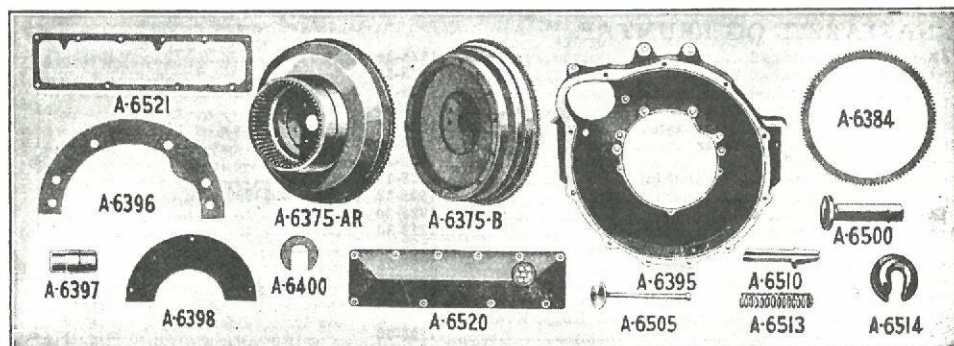

* Angiv ved Bestilling om Panderne ønskes raa eller færdig bearbejdede.
† Til flerepladet Kobling.

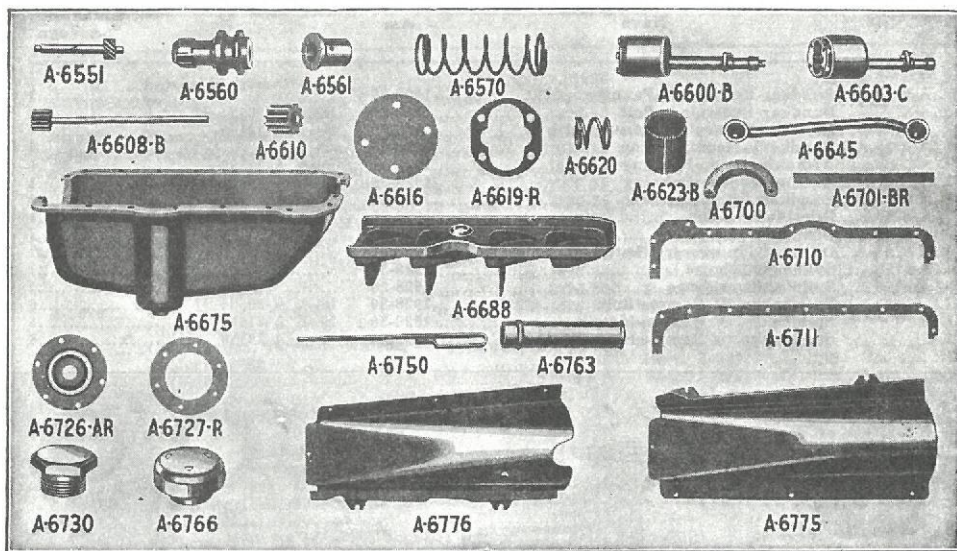

Nr.	Navn	Aar	Antal Stkr. pr. Vogn
A-6505-A	Ventil-Indsugning og Udblæsning	1928-30	8
A-6510	Ventilstyrebøsning	1928-30	16
A-6513-A	Ventil-Fjeder	1928-30	8
A-6514	Ventil-Fjedersæde	1928-30	8
A-6520	Ventilkammer-Dæksel	1928-30	1
A-6521	Ventilkammer-Dækselpakning	1928-29	1
	Ventil-Dæksel-Bolt	1928-30	1
	Ventildæksel-Spændeskive	1928-30	10
	Best. A-20718		10
	Best. A-22217		10
OLIEPUMPE, BUNDKAR OG SPILDBAKKER			
A-6551	Oliepumpe-Drivgear	1928-30	1
	Oliepumpe-Drivgearbøsning-Stift	1928-30	1
A-6560	Oliepumpe-Drivaksel-Leje	1928-30	1
A-6561-A	Oliepumpe-Drivgear-Bøsning	1928-30	1
A-6570	Oliepumpe-Drivakselleje-Holdefjeder	1928-30	1
A-6600-B	Oliepumpe, komplet	1928-30	1
A-6603-C	Oliepumpehus, komplet	1928-30	1
A-6608-AR	Oliepumpeaksel, komplet	1928	1
	Oliepumpe-Gear-Stift	1928	1
A-6608-B	Oliepumpe-Aksel, komplet	1928-30	1
A-6610	Oliepumpe-Gear	1928-30	2
A-6612-AR	Oliepumpehus-Bøsning	1928-29	1
A-6612-B	Oliepumpehus-Bøsning	1929-30	1
	Oliepumpe-Dækselbolt	1928-29	1
	Oliepumpe-Dækselbolt	1930	1
	Oliepumpe-Dæksel-Spændeskive	1928-30	1
A-6616	Oliepumpe-Dæksel	1928-30	1
A-6618	Oliepumpe-Støttefjeder-Klampe	1928-30	1
A-6619-R	Oliepumpe-Dæksel-Pakning	1928-29	1
A-6620	Oliepumpe-Støttefjeder	1928-30	1
A-6623-B	Oliepumpe-Si	1928-30	1
A-6645	Returrør for Olie	1928-30	1
	Returrør-Bolt	1928-30	1
	Returrør-Spændeskive	1928-30	1
	Returrør-Pakning	1928-30	1
A-6675	Bundkar, komplet	1928-30	1
	Bundkar til Cylinder-Bolt	1928-30	1
	Bundkar til Cylinder-Spændeskive	1928-30	1
A-6688	Oliebakke	1928-30	1
A-6700	Bundkar-Pakning, forreste	1928-30	1
A-6701-BR	Bundkar-Pakning, bageste 1 3/32"	1928-29	1
A-6701-DR	Bundkar-Pakning, bageste 3/8"	1930	1
A-6710	Bundkar-Pakning, højre Side	1928-30	1
A-6711	Bundkar-Pakning, venstre Side	1928-30	1
A-6726-AR	Bundkar-Renseplade	1928-29	1
	Best. A-23670		1
	Best. A-23700		1
	Best. A-20622		4
	Best. A-20534-S1		4
	Best. A-22151		4
	Best. A-20720		2
	Best. A-22220		2
	Best. A-22430		2
	Best. A-20718		20
	Best. A-22217		20

Nr.	Navn	Aar	Antal Stkr. pr. Vogn
A-6727-R...	Bundkar-Renseplade-Pakning	1928-29	1
	Bundkar-Renseplade-Bolt	1928-29	6
	Bundkar-Renseplade-Spændeskive	1928-29	6
A-6730-AR...	Bundkar-Aftapningsprop	1928-29	1
	Aftapningsprop-Pakning	1929-30	1
	Aftapningsprop-Pakning	1928-29	1
A-6730-B...	Bundkar-Aftapningsprop	1929-30	1
A-6750.....	Oliestandemaal	1928-30	1
A-6763-A...	Oliepaafyldningsrør	1928-30	1
A-6766-A...	Oliepaafyldningsrørs-Hætte	1928-30	1
A-6775.....	Spildbakke, højre	1928-30	1
A-6776.....	Spildbakke, venstre	1928-30	1
	Spildbakke til Ramme-Bolt	1928-30	6
	Spildbakke til Ramme-Møtrik	1928-30	6
	Spildbakke til Ramme-Spændeskive	1928-30	6
			Best. A-20534-S1
			Best. A-22150
			Best. A-22398
			Best. A-22424
			Best. A-21666
			Best. A-22150

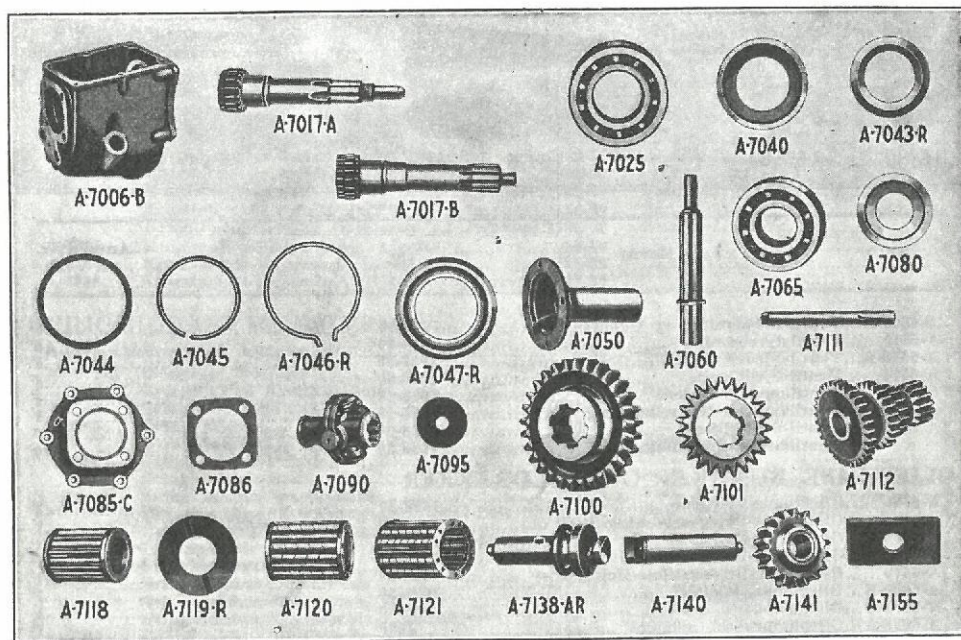

GEARKASSE OG KOBLING

†A-7006-B...	Gearkasse	1928-30	1
	Gearkasse, Paafyldningsprop	1928-30	1
	Gearkasse, Aftapningsprop	1928-30	1
†A-7017-AR...	Transmission Hoveddrivgear	1928	1
	†Trans. Hoveddrivgear-Møtrik	1928	1
	†Trans. Hoveddrivgear-Spændeskive	1928	1
	†Trans. Hoveddrivgear-Split	1928	1
A-7017-B...	Transmission-Hoveddrivgear	1928-30	1
A-7025.....	Trans. Hoveddrivgear-Kugleleje	1928-30	1
A-7040-AR...	Trans. Hoveddrivgear-Leje-Oliering	1928-29	1
A-7040-B...	Trans. Hoveddrivgear-Leje-Oliering	1928-30	1
A-7043-R...	Trans. Hoveddrivgear-Leje-Olieslynger	1928-29	1
	Trans. Hoveddrivgear-Leje-Laesering	1928-30	1
A-7045-A...	Trans. Hoveddrivgear-Laesering	1928	1
A-7045-B...	Trans. Hoveddrivgear-Laesering	1928-30	1
A-7046-R...	Trans. Hoveddrivgear-Leje-Oliering	1928-29	1
A-7047-R...	Trans. Hoveddrivgear-Leje-Olietopping	1928-29	1
A-7050.....	Trans. Hoveddrivgear-Lejeholder	1928-30	1
	Lejeholder til Gearkasse-Skrue	1928-30	4
	Lejeholder til Gearkasse-Spændeskive	1928-30	4
			Best. A-24452
			Best. A-24452
			Best. A-21940
			Best. A-22420
			Best. A-23554
			Best. A-1180-B
			Best. A-20718
			Best. A-22218

† Til færeladet Kobling.

Nr.	Navn	Aar	Antal Stkr. pr. Vogn
A-7051	Lejeholder-Pakning	1930	1
A-7060	Trans. Hovedaksel med Krave, komplet	1928-30	1
	Trans. Hovedaksel-Styreleje	1928-30	1
A-7063	Trans. Hovedleje Afstandsstykke	1928-30	1
A-7065	Trans. Hovedaksel-Kugleleje	1928-30	1
A-7070	Trans. Hovedakselleje-Holdering	1929-30	1
A-7080-AR	Trans. Hovedakselleje-Oliestopring	1928-29	1
A-7080-B	Trans. Hovedakselleje-Oliestopring	1929-30	1
*A-7085-A	Trans. Hovedakselleje-Hus	1928-30	1
**A-7085-BR	Trans. Hovedakselleje-Hus	1928-29	1
A-7086	Lejehus-Pakning	1928-30	1
	Lejehus-Skrue	1928-30	4
	Lejehus-Skive	1928-30	4
A-7090	Universalled, komplet	1928-30	1
	Universalled-Smørekop	1928-30	1
A-7095	Universalled, forreste Halvdel-Holdering	1928-30	1
	Holderring-Skrue	1928-30	1
	Holdering-Spændeskive	1928-30	1
A-7100	Trans. Lavt og Bak-Gear, glidende	1928-30	1
A-7101-A	Trans. Mellem- og Højt-Gear, glidende	1928-30	1
A-7111	Trans. Mellemaksel	1928-30	1
A-7113	Trans. Mellemaksel-Gear	1928-30	1
A-7115	Trans. Mellemaksel-Leje-Afstandsstykke	1928-30	1
A-7118-A	Mellemakselgear-Leje, kort	1928-30	1
A-7119-R	Mellemakselgear-Trykskive	1928-29	2
A-7121-A	Mellemakselgear-Leje, langt	1928-30	1
A-7138-AR	Bakgear-Mellemhjulaksel, komplet	1928-29	1
A-7140	Bakgear-Mellemhjulaksel	1928-30	1
A-7141	Bakgear-Mellemhjul med Bøsning	1928-30	1
A-7155	Trans. Mellemaksel og Bakgear Mellemaksel-Holderstykke	1928-30	1
	Holderstykke-Skrue, 1"	1928-30	1
	Holderstykke-Skrue, 3/4"	1929-30	1
		Best. A-20904	1
		Best. A-20961	1

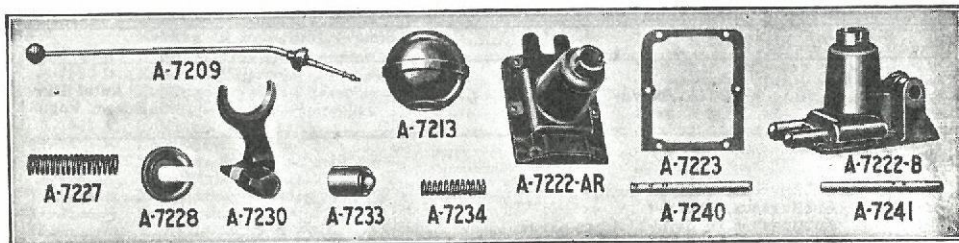

GEARSKIFTEMEKANISME

A-7209	Gearskiftestang, komplet	1928-30	1
A-7213	Gearstangshaandtag	1928-30	1
A-7222-AR	Gearskiftehus	1928	1
A-7222-BR	Gearskiftehus	1928-29	1
A-7222-C	Gearskiftehus	1929-30	1
A-7223-A	Gearskiftehus-Pakning	1928-30	1
	Gearskiftehus-Skrue, kort	1928-30	4
	Holderstykke-Spændeskive	1928-30	1
	Gearskiftehus-Skrue, lang	1928-30	2
	Gearskiftehus-Spændeskive	1928-30	6
	Gearskiftehus-Prop	1928-30	1
A-7227	Gearstang-Fjeder	1928-30	1
A-7228	Gearstang-Fjedersæde	1928-30	1
A-7229-R	Gearskiftehus-Bøsning	1928-29	1
A-7230	Gearstang-Gaffel	1928-30	2
	Gearstang-Gaffelstift	1928-30	2
A-7233-A	Gearskifteaksel-Laasestempel	1928-30	2
A-7234	Gearskifteaksel-Laasestempel-Fjeder	1928-30	1
A-7240	Gearskifteaksel, første og bak Gear	1928-30	1
A-7241	Gearskifteaksel, andet og tredje Gear	1928-30	1
		Best. A-20718	4
		Best. A-20720	2
		Best. A-22217	6
		Best. A-24451	1
		Best. A-23731	2

* Ensartet Afstand mellem Hullerne.
 ** Uensartet Afstand mellem Hullerne.

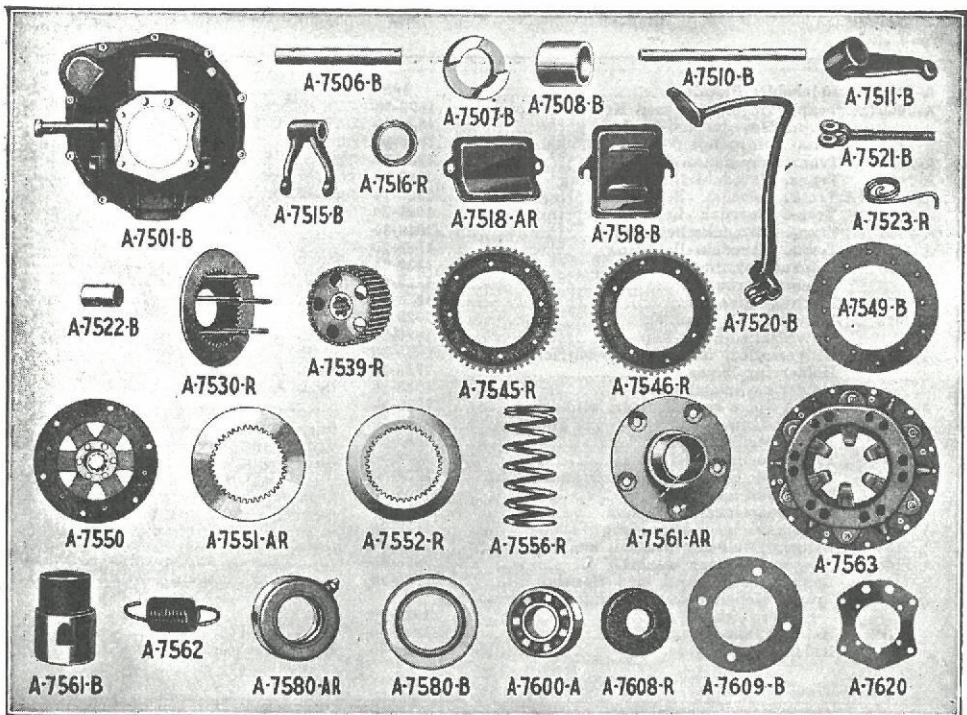

Nr.

Navn

Aar

Antal Stkr.
pr. Vogn

KOBLING

†A-7501-AR.Koblingshus, komplet	1928	1
A-7501-B...Koblingshus, komplet	1928-30	1
Koblingshus til Svinghjulshus-Skrue	1928-30	Best. A-20904	11
Koblingshus til Svinghjulshus-Spændeskive	1928-30	Best. A-22245	11
Koblingshus til Gearkasse-Skrue	1928-30	Best. A-21117	4
Koblingshus til Gearkasse-Spændeskive	1928-30	Best. A-22300	4
†A-7506-AR.Koblings- og Brems pedal-Aksel	1928	1
A-7506-B...Koblings og Brems pedal-Aksel	1928-30	1
Pedalaksel-Stift	1928-30	Best. A-23780	1
†Pedalaksel-Stift	1928-30	Best. A-23288	1
†A-7507-AR.Pedalaksel-Stopring	1928	1
†A-7507-BR.Pedalaksel-Stopring	1928	1
†Pedalaksel-Stopring-Stift	1928	Best. A-23781	1
Pedalaksel-Stopring-Stift	1928-30	Best. A-23789	1
Pedalaksel-Stopring-Split	1928-29	Best. A-23530	1
A-7508-AR.Koblings-Udløseraksel-Bøsning	1928-29	2
A-7508-B...Koblings-Udløseraksel-Bøsning	1928-30	2
†A-7510-AR.Koblings-Udløseraksel	1928	1
A-7510-C...Koblings-Udløseraksel	1928-30	1
†Udløseraksel-Smørekop	1929	1
†A-7511-AR.Koblings-Udløseraksel-Arm	1928	Best. A-24404-S7	2
A-7511-C...Koblings-Udløseraksel-Arm	1929-30	1
Udløserarm-Stift	1928-29	Best. A-23734	1
Udløserarm-Stift	1928-29	Best. A-23830	1
Udløserarm-Kile	1928-29	Best. A-23901	1
A-7512...Koblings- og Brems pedal-Aksel-Fjederskive	1929-30	1
†A-7515-AR.Koblings-Udløsergaffel	1929	1
A-7515-C...Koblings-Udløsergaffel	1929-30	1
Udløsergaffel-Stift	1928-29	Best. A-23732	1
Udløsergaffel-Stift	1928-30	Best. A-23830	1
Udløsergaffel-Kile	1928-29	Best. A-23901	1
†A-7516-R...Koblings-Udløseraksel-Krave	1928	1

† Til flerepladet Kobling.

Nr.	Navn	Aar	Antal Stkr. pr. Vogn
	†Udløseraksel-Kravestift	1928	Best. A-23732
†A-7518-AR	Koblingshus-Dækselplade	19281
A-7518-B	Koblingshus-Dækselplade	1928-301
	Dækselplade-Skrue	1928-29	Best. A-20707
†A-7520-AR	Koblingspedal	19281
A-7520-B	Koblingspedal	1928-301
	Koblingspedal-Bøsning	1929	Best. A-7508-B
	Koblingspedal-Smørekop	1928-30	Best. A-24404-S7
†A-7521-AR	Koblingspedal til Udløseraksel-Forbindelses- stykke	19281
A-7521-B	Koblingspedal til Udløseraksel-Forbindelses- stykke	1929-301
†A-7522-AR	Forbindelsesstykke-Gevindtap (i Koblings- pedal)	19281
A-7522-B	Forbindelsesstykke-Gevindtap (i Koblings- pedal)	1929-301
	Forbindelsesstykke-Splitbolt	1928-30	Best. A-23820
	Forbindelsesstykke-Split	1928-29	Best. A-23555
†A-7523-R	Koblingspedal-Fjeder	19281
†A-7530-R	Koblingsplade med Støttebolte	19281
	†Koblingsplade-Støttebolt-Møtrik	1928	Best. A-21700
	†Koblingsplade-Støttebolt-Spændeskive	1928	Best. A-22217
†A-7539-R	Koblings-Lamelromle	19281
†A-7545-R	Koblingslamel med Belægning	19283
†A-7546-R	Koblingslamel med Belægning, bageste	19281
A-7549-B	Koblingslamel-Belægning (enkeltpladet)	1929-302
	Koblingslamel-Belægning-Nitte	1929	Best. A-22993
A-7550	Koblingslamel, komplet (enkeltpladet)	1929-301
†A-7551-AR	Koblingslamel, dreven	19283
†A-7552-R	Koblingslamel, dreven, bageste	19281
†A-7556-R	Koblings-Fjeder	19281
†A-7561-AR	Koblings-Trykfejnav	19281
A-7561-B	Koblings-Udløserleje-Nav	1929-301
A-7562	Koblings-Udløserleje-Fjeder	1929-301
A-7563	Koblings-Trykplade og Dæksel, komplet	1928-301
	Kobling til Svinghjul-Skrue	1928-30	Best. A-20718
	Kobling til Svinghjul-Spændeskive	1928-30	Best. A-22217
†A-7580-AR	Koblings-Trykfeje, komplet	19281
A-7580-B	Koblings-Udløserleje, komplet	1928-301
	†Koblings-Trykfeje-Laasering	1928-29	Best. A-7045-A
	Koblings-Trykfeje-Smørekop	1928-30	Best. A-24405
A-7600-A	Koblings-Styreleje	1928-301
†A-7608-R	Koblings-Styreleje-Filt	19281
†A-7609-AR	Koblings-Styreleje-Filtholder	19281
A-7609-B	Svinghjuls-Styretap-Holder	1928-301
A-7620-A	Koblingshus-Pakning	1928-301
**A-7620-B	Koblingshus-Pakning	1928-301

KØLER

KØLESYSTEM

A-8005-AR	Køler (uden Kappe)	1928-291
A-8005-B	Køler (uden Kappe)	19301
A-8100-AR	Kølerprop	1928-291
A-8100-C	Kølerprop	19301
A-8110-AR	Kølerprop-Pakning	1928-291
A-8110-B	Kølerprop-Pakning	19301
A-8115	Køler-Aftapningsshane	1928-30	Samme som T-1515
A-8125	Køler-Underlag	1928-302
††A-8126-R	Køler-Underlag	1929-304
	††Køler til Rammebolt	1929-30	Best. A-20968
	Køler til Ramme-Bolt	1928-30	Best. A-20975
	Køler til Ramme-Bolt	1928-30	Best. A-20916
	Køler til Ramme-Møtrik	1928-30	Best. A-21745
	Køler til Ramme-Split	1928-30	Best. A-23534
*A-8130-B	Køler til Ramme-Fjeder	1928-302
A-8133-AR	Kølerbardun	1928-302
	Kølerbardun-Møtrik, bageste	1928-30	Best. A-21793-S1
	Kølerbardun-Møtrik, forreste	1928-30	Best. A-21741-S2
	Kølerbardun-Spændeskive, bageste	1928-30	Best. A-22257-S2
	Kølerbardun-Spændeskive, bageste	1928-30	Best. A-22305
	Kølerbardun-Møtrik, forreste	1928-30	Best. A-21702-S2
A-8133-B	Kølerbardun 25 ⁵ / ₈ " lang	19302

† Til færelpladet Kobling.

** Hvis anvendt til at erstatte A-7620-A, bestil ogsaa A-7051.

* Hvis anvendt til at erstatte tidligere Type, bestil ogsaa A-20975.

†† Bruges ved A-5005-C Ramme.



Nr.	Navn	Aar	Antal Stkr. pr. Vogn
	Kølerbardun-Møtrik, forreste	1928-30	Best. A-21702-S4
	Kølerbardun-Spændeskive (Skaalformet)	1928-30	Best. A-22337
	Kølerbardun-Spændeskive	1928-30	Best. A-22217
A-8200-AR	Kølerkappe, forniklet	1928-301
A-8200-C	Kølerkappe	19301
A-8200-D	Kølerkappe, sort	19301
A-8201	Kølerkappe, sort	1928-291
	Kølerkappe-Bolt	1928-30	Best. A-20401-S2
	Kølerkappe-Møtrik	1928-30	Best. A-21632-S7
	Kølerkappe-Skive	1930	Best. A-22139-S3
A-8212-A	Navneplade	1928-301
A-8216-A	Startsvingshul-Laaag	1928-301
	Startsvingshul-Laaag-Nagle	1928-30	Best. A-22596-S6
	Startsvingshul-Laaag-Nagle-Fjederskive	1930	Best. A-22047-S2
	Startsvingshul-Laaag-Nagle-Skive	1930	Best. A-22038-S2
*A-8220-A	Motorhjelms-Hængselsæde paa Kølerkappe	1928-30	Samme som T-4002-B
A-8220-C	Hjælmhængsel-Stang-Holder	1928-301
	Hængselsæde-Nagle	1928-30	Best. A-23033
A-8221-AR	Hængselsæde-Forstærkningsstykke	1928-301
A-8221-B	Hængselsæde-Forstærkningsstykke	19301
A-8222-B	Anlæggssnor paa Køler	1928-302
	Anlæggssnor-Nagle	1928-30	Best. A-22900-S4
A-8250-AR	Vandudløbs-Forbindelsesrør	1928-291
A-8250-B	Vandudløbs-Forbindelsesrør	19301
	Forbindelsesrør-Støttebolt	1928-30	Best. A-24052
	Forbindelsesrør-Møtrik	1928-29	Best. A-21788-S8
A-8255-A	Forbindelsesrør-Pakning	1928-30
A-8260-AR	Køler-Forbindesslange (Indløb)	1928-29
A-8260-B	Cylinder-Forbindesslange (Udløb)	1930
A-8261-A	Forbindesslange-Spændebøjle (Indløb)	1928-30	Samme som T-3007
A-8275	Vandudløbs-Forbindelsesrør	1928-301
	Forbindelsesrør-Bolt	1928-29	Best. A-21120-S2
	Forbindelsesrør-Spændeskive	1928-29	Best. A-22300
A-8280-A	Køler-Forbindelsesrør-Pakning	1928-29	Samme som T-3018
A-8286	Køler-Forbindesslange (Udløb)	1928-292
A-8287-A	Forbindesslange-Spændebøjle (Udløb)	1928-29	Samme som T-3945
A-8291-B	Udløbsrør	1928-304

VANDPUMPE OG VENTILATOR

A-8501	Vandpumpe, komplet	1928-301
A-8505	Vandpumpe-Dæksel, komplet	1928-301
A-8507	Vandpumpe-Dækselpakning	1928-301
	Dæksel-Støttebolt	1928-30	Best. A-24025
	Dæksel-Møtrik	1928-30	Best. A-21741-S8
	Dæksel-Spændeskive	1928-30	Best. A-22245

* Anvendes paa sortlakerede Kølerkapper.

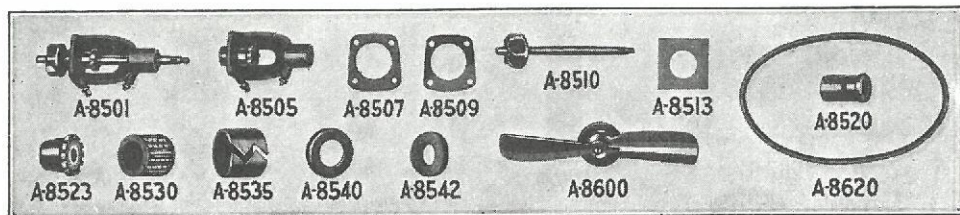

Nr.	Navn	Aar	Antal Stkr. pr. Vogn
A-8509	Vandpumpe-Mellemlæg	1928-30
A-8510	Vandpumpe-Aksel, komplet	1928-30 1
A-8513-A	Vandpumpe-Aksel-Skive	1928-30 1
A-8520-A	Vandpumpe-Bøsning, bageste	1928-30 1
A-8520-BR	Vandpumpeaksel-Bøsning, bageste, selvsmørende	1929-30 1
A-8523-A	Vandpumpe-Pakmøtrik	1928-30 1
A-8524-A	Vandpumpe-Pakning	1928-30 1
A-8529-R	Vandpumpe-Bøsning, forreste	1929 1
A-8530-A	Vandpumpeaksel-Rulleleje	1928-30 1
A-8535	Vandpumpeaksel-Rullelejbøsning	1928-30 1
A-8540	Vandpumpeleje-Filtholderskive	1928-30	Best. A-22373 1
A-8540	Vandpumpeleje-Filtholder	1928-30 2
A-8542	Vandpumpeleje-Filt	1928-30 2
A-8542	Vandpumpeleje-Filt	1928-30	Best. A-24406 1
A-8600	Ventilator, komplet	1928-30 1
A-8600	Ventilator-Akselkile	1928-30	Best. A-23902 1
A-8600	Ventilator til Aksel-Møtrik	1928-30	Best. A-21791-S3 1
A-8600	Ventilator til Aksel-Split	1928-30	Best. A-23531 1
A-8600	Ventilator-Aksel-Smørekop	1928-30	Best. A-24405 1
A-8620-A	Ventilator-Rem	1928-30 1

BRÆNDELSYSTEM

BENZINTANK

A-9002-AR	Benzintank, komplet	1928-29 1
A-9002-B	Benzintank, komplet	1930 1
A-9002-C	Benzintank, kompl.	1930 1
A-9020-AR	Benzintank-Paafyldningssi	1928-30 1
A-9020-B	Benzintank-Paafyldningssi	1930 1
A-9030-AR	Benzintank-Paafyldningslaag	1928-29 1
A-9030-C	Benzintank-Paafyldningslaag	1930 1
A-9035-AR	Paafyldningslaag-Pakning	1928-29 1
A-9035-B	Paafyldningslaag-Pakning	1930 1
A-9066-R	Speedometerkabel-Antirasler (paa Tanken)	1928-29 1
	Torpedo og Benzintank til Ramme-Bolt, (Roadster, Phaeton og 1/2 Tons Chassis)	1928-29	Best. A-20950 2
	Torpedo og Benzintank til Ramme-Møtrik, (Roadster, Phaeton og 1/2 Tons Chassis)	1928-29	Best. A-21741 2
	Torpedo og Benzintank til Ramme-Skive, (Roadster, Phaeton og 1/2 Tons Chassis)	1928-29	Best. A-22245 2
	Torpedo og Benzintank til Rammestøtte-Bolt	1928-29	Best. A-20922-S1 4
	Torpedo og Benzintank til Rammestøtte-Møtrik	1928-29	Best. A-21741 4
	Torpedo og Benzintank til Rammestøtte-Spændeskive	1928-29	Best. A-22245 4
	Benzintank til Sideplade-Klampe	1928-29	Best. A-35266-A 10
	Sideplade-Klampebolt	1928-29	Best. A-20566-S8 10
	Sideplade-Klampe-møtrik	1928-29	Best. A-21668-S2 10
	Sideplade-Klampe-Spændeskive	1928-29	Best. A-22151 10
	Forbræt, nederste	1928-29	Best. A-35328 1
	Forbræt, øverste til nederste — Bolt	1928-29	Best. A-20538 8
	Forbræt, øverste til nederste — Møtrik	1928-29	Best. A-21661 8
	Forbræt, øverste til nederste — Spændeskive	1928-29	Best. A-22151 8
	Torpedo-Sideplade, højre	1928-29	Best. A-35255 1
	Torpedo-Sideplade, venstre	1928-29	Best. A-35256 1
	Torpedo-Sideplade til Forbræt — Nagle	1928-29	Best. A-23080 6
	Torpedo-Sideplade til Bundramme — Nagle	1928-29	Best. A-23080 6
	Bundbræt Nr. 1	1928-29	Best. A-35145 1
	Bundbræt-Skraastiver, højre	1928-29	Best. A-35105 1
	Bundbræt-Skraastiver, venstre	1928-29	Best. A-35106 1
	Skraastiver til Forbræt-Nagle	1928-29	Best. A-23080 4

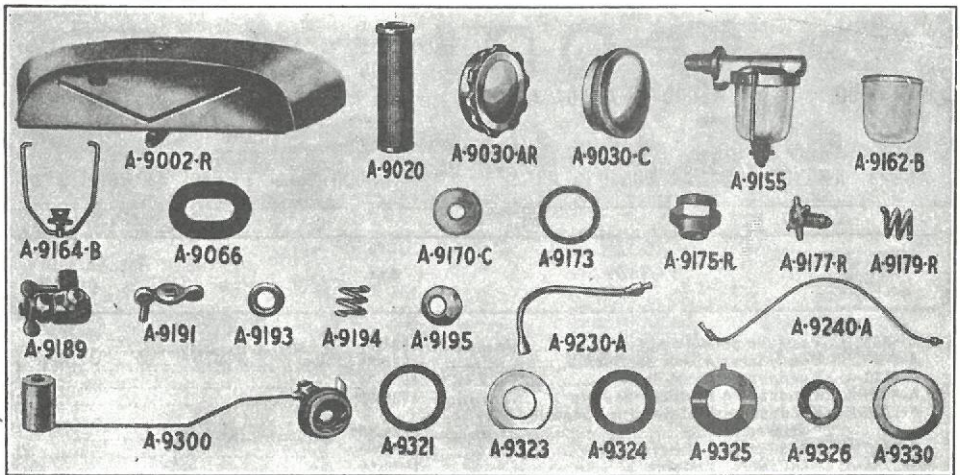

Nr.	Navn	Aar	Antal Stkr. pr. Vogn
	Bundrammestykke, forreste, højre	1928-29	Best. A-350321
	Bundrammestykke, forreste, venstre	1928-29	Best. A-350331
	Bundrammestykke-Træblok, højre	1928-29	Best. A-350851
	Bundrammestykke-Træblok, venstre	1928-29	Best. A-350861
	Bundrammestykke til Forbræt-Nagle	1928-29	Best. A-230804
	Bundrammestykke til Torpedo Sideplade-Nagle	1928-29	Best. A-232764
	Bundrammestykke til Skraastiver-Nagle	1928-29	Best. A-230808
A-9155-A	Slamsamler, komplet	1928-301
	Slamsamler til Forbræt-Møtrik	1928-29	Best. A-219231
	Slamsamler til Forbræt-Spændeskive	1928-29	Best. A-223921
†A-9162-B	Slamsamler-Skaal	1928-301
†A-9164-B	Slamsamlerskaal-Klampe	1928-301
A-9170-AR	Slamsamlerseri, kompl.	1928-291
†A-9170-C	Slamsamlerseri	1928-30	Samme som S-1941
†A-9173	Slamsamlerskaal-Pakning	1928-301
A-9175-R	Slamsamlerseri-Holdemøtrik	1928-291
	Slamsamler-Holdemøtrik-Pakning	1928-291
A-9177-R	Slamsamler-Aftapningsprop med Haandtag, komplet	1928-29	Best. A-224221
A-9179-R	Slamsamler-Aftapningsprop-Fjeder	1928-291
A-9189	Benzinhane, komplet	1928-301
A-9191	Benzinhane-Haandtag	1928-301
A-9193-AR	Benzinhane-Pakning	1928-291
A-9193-B	Benzinhane-Pakning	1930	Samme som S-1961
	Benzinhane-Skive	1928-30	Best. A-222892
A-9194-R	Benzinhane-Fjeder	1928-301
A-9195-AR	Benzinhane-Pakmøtrik	1928-291
A-9195-B	Benzinhane-Pakmøtrik	19301
	Benzinhane-Laasemøtrik	1928-30	Best. A-21665-S51
	Benzinhane-Laasemøtrik-Skive	1928-30	Best. A-22150-S11
A-9230-AR	Benzinrør (fra Tank til Slamsamler), komplet	1928-291
A-9230-B	Benzinrør (fra Benzintank til Slamsamler)	19301
A-9240-B	Benzinrør (fra Slamsamler til Karburator), komplet	1928-301
A-9300-D	Benzinmaaler, komplet	1928-301
A-9312-C	Benzinmaaler-Svømmer med Arm	1928-301
A-9316-B	Benzinmaaler-Stift	1928-301
A-9321	Benzinmaaler-Ramme-Pakning	1928-301
A-9323-A	Benzinmaaler-Glas	1928-301
A-9324	Benzinmaaler-Glas-Pakning	1928-302
A-9325	Benzinmaaler-Skærplade	1928-301
A-9326	Benzinmaaler-Laaq	1928-301
A-9330	Benzinmaaler til Flange-Møtrik	1928-301
	Benzinmaaler-Flange-Møtrik-Skive	1930	Best. A-224421

† Til Slamsamler med Glasskaal.

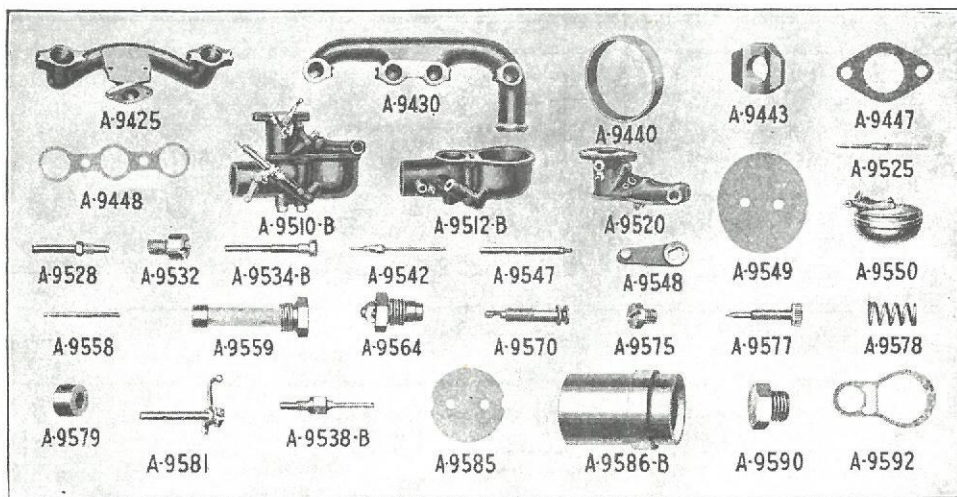

Nr.	Navn	Aar	Antal Stkr. pr. Vogn
FORGRENINGSRØR			
A-9425	Indsugnings-Forgreningsrør	1928-30	1
	Indsugningsrør-Prop	1929-30	1
	Indsugningsrør til Udblæsningsrør-Skive	1930	2
	Indsugningsrør til Udblæsningsrør-Bolt	1928-30	2
A-9430	Udblæsnings-Forgreningsrør	1928-30	1
	Forgreningsrør til Cylinder-Støttebolt	1928-29	4
	Forgreningsrør til Cylinder-Møtrik	1928-29	4
A-9440	Forgreningsrør-Pakningsring	1928-30	4
A-9443	Forgreningsrør-Klampe	1928-30	4
A-9447	Karburator til Indsugningsrør-Pakning	1928-30	1
A-9448-A	Forgreningsrørs-Pakning	1928-30	2
KARBURATOR			
A-9510-B	Karburator, komplet	1928-30	1
	Karburator til Forgreningsrør-Skrue	1928-30	2
	Karburator til Forgreningsrør-Spændeskive	1928-30	2
A-9512-B	Karburator-Svømmerhus, komplet	1928-30	1
	Svømmerhus-Skrue	1928-30	1
	Svømmerhus-Spændeskive	1928-30	1
A-9520	Karburator, øverste Halvdel, komplet	1928-30	1
A-9525	Karburator-Naaleventil	1928-30	1
A-9528	Karburator-Naaleventilhus	1928-30	1
A-9532-R	Karburator-Naaleventilsæde	1928-29	1
	Naaleventilsæde-Fiberskive	1928-29	1
A-9534-B	Karburator-Hoved-Straalerør	1928-30	1
	Hoved-Straalerør-Fiberskive	1928-30	1
A-9538-B	Karburator-Hætte-Straalerør	1928-30	1
	Hætte-Straalerør-Fiberskive	1928-30	1
A-9542	Karburator-Tomgang-Straalerør	1928-30	1
A-9545	Karburator sekundære Brønd	1928-30	1
A-9547	Karburator-Luftspjæld-Aksel	1928-30	1
	Karburator-Luftspjæld-Aksel-Møtrik	1928-30	1
	Karburator-Luftspjæld-Aksel-Spændeskive	1928-30	1
A-9548-A	Karburator-Luftspjæld-Arm	1928-30	1
A-9549	Karburator-Luftspjæld-Plade	1928-30	1
	Karburator-Luftspjæld-Skrue	1928-30	2
A-9550	Karburator-Svømmer, komplet	1928-30	1
A-9558	Karburator-Svømmer-Aksel	1928-30	1
A-9559	Karburator-Rensfilter, komplet	1928-30	1
	Karburator-Rensfilter-Fiberskive	1928-30	1
A-9564-A	Karburator-Tilførselsventil	1928-30	1
	Karburator-Tilførselsventil-Fiberskive	1928-30	1
A-9570	Karburator-Naaleventil-Stilleforbindelse	1928-30	1
A-9575	Karburator-Benzinstands-Udligner (Kompen- sator)	1928-30	1

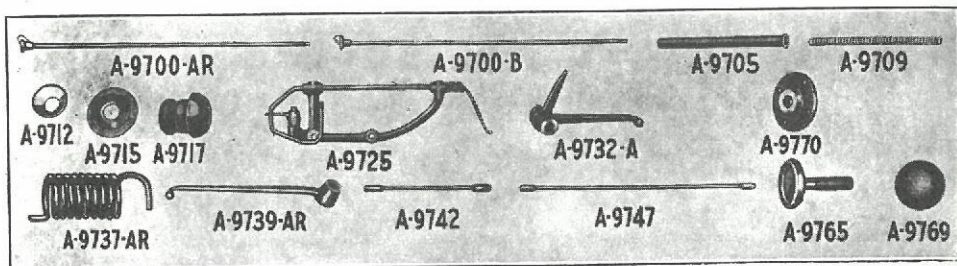

Nr.	Navn	Aar	Antal Stkr. pr. Vogn
	Karburator-Benzinstands-Udligner-Fiberskive	1928-30	Best. A-220861
A-9577	Karburator-Tomgang-Naaleskrue	1928-301
A-9578	Karburator-Tomgang-Naaleskrue-Fjeder	1928-301
A-9579	Karburator-Tomgang-Naaleskrue-Fjeder-hætte	1928-301
A-9581-A	Karburator-Tilførselsspjæld-Aksel, komplet	1928-301
	Karburator-Tilførselsspjæld-Arm-Stilleskrue	1928-30	Best. A-20108-S71
A-9585	Karburator-Tilførselsspjæld-Plade	1928-301
	Karburator-Tilførselsspjæld-Skrue	1928-30	Best. A-20042-S72
A-9586-B	Karburator-Luftdyse	1928-301
A-9590	Karburator-Bundprop	1928-301
	Karburator-Bundprop-Fiberskive	1928-30	Best. A-222561
A-9592	Karburator-Hovedpakning	1928-301
A-9700-AR	Karburator-Regulerstang	1928-291
A-9700-BR	Karburator-Regulerstang	1928-291
A-9700-C	Karburator-Regulerstang	19301
A-9705	Karburator-Regulerstang-Laaserør	1928-301
A-9709	Karburator-Regulerstang-Fjeder	1928-30	Best. A-221721
	Karburator-Regulerstang-Fjedersæde	1928-301
A-9715	Karburator-Regulerstang-Antirasler paa Forbræt	1928-301
A-9717	Karburator-Regulerstang-Antirasler paa Benzintank	1928-301

TÆNDING OG BENZINKONTROL

A-9725	Speeder-Konsol	1928-301
A-9732-A	Speeder-Vinkelarm	1928-301
	Speeder-Vinkelarm-Skive	1928-30	Best. A-222871
	Speeder-Vinkelarm-Split	1928-30	Best. A-235341
	Fodspeer-Pedal-Stift	1928-29	Best. A-236351
	Fodspeer-Pedal-Knap	1928-30	Best. A-114711
	Fodspeer-Pedalknap-Spændeskive	1928-30	Best. A-222171
A-9737-AR	Speeder-Fjeder	1928-291
A-9739-A	Speeder-Aksel-Arm	1928-291
	Speeder-Aksel-Arm-Stift	1928-29	Best. A-236351
**A-9742	Speeder til Styresøjle-Forbindelsesstang	1928-301
A-9747	Speeder til Karburator-Forbindelsesstang	1928-301
A-9757	Tændings-Kontrolstang	1928-301
A-9765	Fodspeer-Fodstøtte	1928-301
A-9769	Fodstøtte-Pude	1928-301
A-9770	Fodstøtte-Gulvflange	1928-301
	Fodstøtte-Møtrik	1928-30	Best. A-21741-S81
	Fodstøtte-Gulvflange-Skrue	1928-30	Best. A-225413

ELEKTRISK SYSTEM

DYNAMO

A-10000-B	Dynamo, komplet	1928-301
A-10005-BR	Dynamo-Anker, komplet	1929-301
A-10005-C	Dynamo-Anker, komplet	19301
A-10048	Dynamo-Børsteholder-Isolerbøsning	1929-302
A-10049	Børsteholder-Stopstift-Isolation	1929-303
†A-10050-BR	Dynamo-Kulholderring, komplet	1928-291
	Kulholderring til Dynamohus-Skrue	1928-29	Best. A-20056-S53
	Kulholderring til Dynamohus-Spændeskive	1928-29	Best. A-22047-S23
	Kulholder-Spændeskive (indstillelige Kul)	1928-29	Best. A-220571

** Ogsaa til de luxe Phaeton, bøjes.

† Dersom anvendt til at erstatte 5 Kuls Type, bestilles ogsaa 2—A-10069-B og 1—A-10070-B.

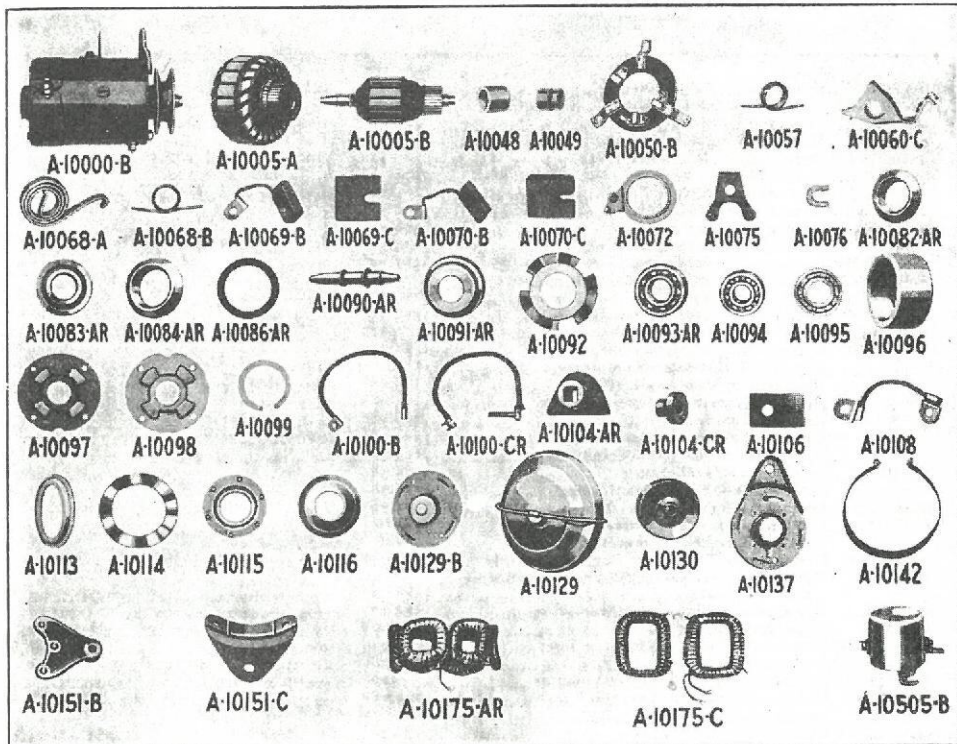

Nr.	Navn	Aar	Antal Stkr. pr. Vogn
A-10051-C	Dynamo-Kulholder	1929-30	Erstatter A-10060-C
	Dynamo-Kulholder-Skive	1929-30	Best. A-22056
	Dynamo-Kulholder-Isolationsskive	1929-30	Best. A-22177
A-10057	Dynamokul-Fjeder (indstillelige Kul)	1929-30	
A-10068-AR	Dynamokul-Fjeder	1928-29	
A-10068-B	Isoleret Kul-Fjeder	1929-30	
*A-10069-AR	Dynamokul	1928-29	
**A-10069-BR	Dynamokul	1928-29	
A-10069-C	Dynamokul	1929-30	
*A-10070-AR	Dynamokul (indstilleligt)	1928-29	
**A-10070-BR	Dynamokul (indstilleligt)	1928-29	
A-10070-C	Dynamokul (indstilleligt)	1929-30	
	Dynamokul-Skrue (Jordforbindelse)	1929-30	Best. A-20056-S5
	Dynamokul-Spændeskive (Jordforbindelse)	1929-30	Best. A-20106-S7
	Dynamokul-Skrue	1929-30	Best. A-22056
	Dynamokul-Spændeskive	1929-30	Best. A-20121-S8
A-10072	Dynamokul-Plade (indst. Kul)	1929-30	Best. A-22074
A-10075	Dynamokul-Pladeholder (indst. Kul)	1929-30	
	Pladeholder-Skrue (indst. Kul)	1929-30	
A-10076-A	Kulholder-Støtteboltklemme	1929-30	
	Kulholder-Støtteboltskive	1929-30	
A-10082-AR	Dynamo-Olieslynger, bageste	1928-29	Best. A-20106-S7
A-10083-AR	Dynamo-Olieslyngerskaal, forreste	1928-29	Best. A-22074
A-10084-AR	Dynamo-Olieslynger, forreste	1928-29	
A-10086-AR	Dynamo-Olieslyngerpakning, forreste	1928-29	
A-10087-AR	Dynamoleje-Fjeder	1928-29	
A-10090-AR	Dynamo-Aksel	1928-29	
A-10091-AR	Dynamoanker til Aksel-Klamper	1928-29	
	Dynamoanker til Aksel-Spændeskive	1928-29	
			Best. A-20531
			Best. A-22451

* 5 Kuls Type Dynamo.
** 3 Kuls Type Dynamo.

Nr.	Navn	Aar	Antal Stkr. pr. Vogn
A-10092-R	Dynamoleje-Fjederskive	1929	1
A-10093-AR	Dynamo-Kugleleje, stort	1928-29	1
A-10094	Dynamo-Kugleleje, lille	1928-29	1
	Dynamoleje, Remskivside	1929-30	1
A-10095-AR	Dynamoleje, Commutatorside	1929	1
A-10097	Dynamoleje-Afstandsstykke	1929-30	1
	Dynamoleje-Skive	1929	1
A-10098	Dynamoleje-Holdeplade	1929-30	1
A-10099	Dynamoleje-Holderring	1929-30	2
	Dynamoleje-Holdeplade-Nagle	1929-30	4
A-10100-BR	Dynamoforbindelse og Ledning, komplet	1928-29	1
A-10100-CR	Dynamoforbindelse og Ledning, komplet	1929	1
A-10100-D	Dynamoforbindelse og Ledning	1929-30	1
A-10104-AR	Dynamoforbindelse-Bøsning	1928-29	1
A-10104-CR	Dynamoforbindelse-Bøsning	1929	1
*A-10104-D	Dynamoforbindelse-Bøsning	1929-30	2
	Dynamoforbindelse-Spændeskive	1928-29	1
	Dynamoforbindelse-Møtrik	1928-30	1
	Dynamo-Hovedforbindelse-Skive	1928-30	1
	Dynamoforbindelse-Bolt	1929-30	1
	Dynamoforbindelse-Møtrik	1929-30	2
A-10106	Dynamoforbindelse-Isolerings-Skive	1929-30	1
A-10108	Dynamokul-Jordledning	1929-30	1
	Dynamoleje-Filt, Remskivside	1929-30	1
A-10113	Dynamoleje-Filtholder, Remskivside	1929-30	1
A-10114	Dynamoleje, bølget Skive	1929-30	1
	Dynamoleje-Filt, Commutatorside	1929-30	1
A-10115-R	Dynamoleje-Filtholder, Commutatorside	1929-30	1
A-10116-R	Dynamoleje-Filtholder-Skive, Commutator- side	1929-30	1
A-10117	Dynamoforbindelse-Isolationsskive	1929-30	1
A-10128	Dynamo-Bøsning	1930	1
A-10129-AR	Dynamo-Dæksel med Bøjle	1928-29	1
A-10129-BR	Dynamo-Dæksel	1929-30	1
A-10129-D	Dynamo-Dæksel, bageste, komplet	1930	1
A-10130-B	Dynamo-Remskive, komplet	1928-30	1
	Remskive-Skrue	1928-29	1
	Remskive-Spændeskive	1928-30	1
A-10137	Dynamo-Dæksel, forreste	1929-30	1
	Dynamo-Ramme-Bolt	1929-30	2
	Dynamo-Ramme-Bolt-Møtrik	1929-30	2
	Dynamo-Ramme-Bolt-Skive	1930	2
A-10141	Dynamo-Oliekop, Kommutatorende	1930	1
A-10142	Dynamo-Dækselbaand	1929-30	1
	Dækselbaand-Skrue	1929-30	1
	Dækselbaand-Møtrik	1928-30	1
A-10143	Dynamo-Remskive-Skrue	1930	1
A-10144-R	Remskive-Spændeskive	1928-29	1
A-10145	Dynamoleje-Væge og Fjeder, komplet	1930	1
A-10146-A	Dynamo-Smørekop, Commutatorende	1930	1
A-10149	Dynamoleje-Prop, Commutatorende	1930	1
A-10151-BR	Dynamo-Konsolplade	1928-29	1
	Konsolplade til Dynamohus-Skrue	1928-29	4
A-10151-C	Dynamo-Konsolplade	1929-30	1
	Konsolplade-Skrue	1929-30	2
	Konsolplade-Spændeskive	1928-30	2
	Konsolplade-Bolt	1929-30	1
	Konsolplade-Møtrik	1929-30	1
	Konsolplade-Spændeskive	1929-30	1
A-10175-AR	Dynamo-Spole, komplet	1928	1
	Dynamospole, Jordforbindelsesskrue	1928-29	1
	Jordforbindelsesspændeskive	1928-29	1
A-10175-C	Dynamo-Spole, komplet	1929-30	1
A-10505-B	Dynamo-Relais	1928-30	1
	Relais til Dynamohus-Skrue	1928-30	2
	Relais til Dynamohus-Skrue	1928-29	2
	Relais til Dynamohus-Spændeskive	1928-30	2
A-10550	Relais til Dynamo-Forbindelse	1928-30	1
A-10562	Dynamo-Forbindelse-Isolerstykke	1928-30	1
	Relais til Dynamo-Forbindelse-Skrue	1928-30	1
	Relais til Dynamoforbindelse-Skive	1928-30	4
A-10563	Relais til Batteri-Klemme-Isolator	1928-30	1
A-10564	Relais til Batteri-Klemme-Skrue	1928-30	1
	Relais til Batteri-Klemme-Skive	1928-30	1

* Hvis anvendt til at erstatte Bakelitte-Bøsning, hertil ogsaa 1 St. A-10106.

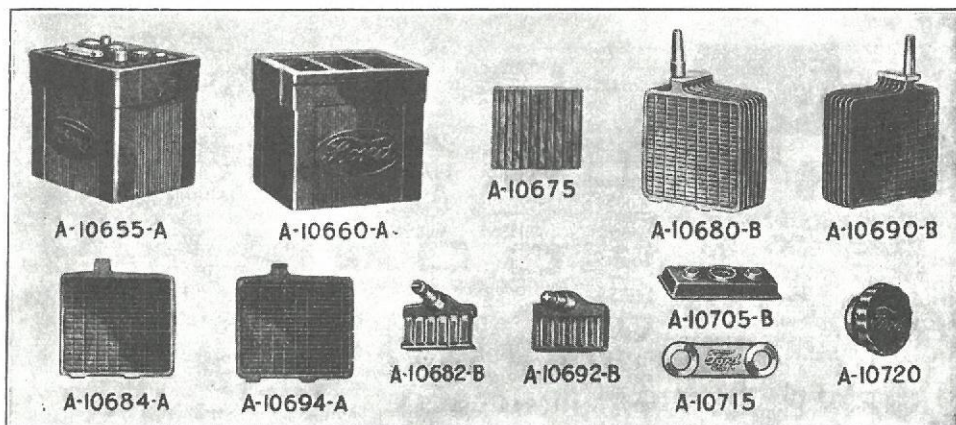

Nr.	Navn	Aar	Antal Stkr. pr. Vogn
-----	------	-----	-------------------------

BATTERI

A-10655-A	Batteri, komplet	1928-30	1
A-10660-A	Batterikasse, komplet	1928-30	1
A-10675	Batteri-Træ-Separator	1928-30	36
A-10680-B	Batteri-Negativ Pladegruppe, komplet	1928-30	3
A-10682-B	Batteri-Negativ-Grupperforbindelsesstykke	1928-30	3
A-10684-A	Batteri-Negativ-Plade	1928-30	21
A-10690-B	Batteri-Positiv Pladegruppe, komplet	1928-30	3
A-10692-B	Batteri-Positiv-Grupperforbindelsesstykke	1928-30	3
A-10694-A	Batteri-Positiv-Plade	1928-30	18
A-10705-B	Batteri-Celledæksel	1928-30	3
A-10715	Batteri-Celleforbindelsesstykke	1928-30	2
A-10720	Batteri-Paafyltningsprop	1928-30	3
	Paafyltningsprop-Pakning	1928-30	3
	Samme som T-5185		36
	Samme som T-5187-B		21
	Samme som T-5186-B		18
	Samme som T-5177		2
	Samme som T-5184-C		3
	Best. A-22446		3

AMPÈREMETER

A-10850	Ampèremeter, komplet	1928-30	1
A-10865	Ampèremeterglas	1928-30	1
	Ampèremeter-Forbindelse, isoleret Møtrik	1928-30	2
	Ampèremeter-Forbindelses-Møtrik	1928-30	4
	Ampèremeter-Forbindelsesbolt-Spændeskive	1928-30	2
	Samme som T-5016-B		1
	Samme som T-5017-C		1
	Best. A-21550		2
	Best. A-21549		4
	Best. A-22056		2

STARTMOTOR

A-11002-C	Motor, komplet	1928-30	1
†A-11002-DR	Motor, komplet	1928	1
†A-11005-CR	Motor-Anker	1928	1
*A-11005-D	Motor-Anker	1928-30	1
	*Motor-Anker-Trykskive, forreste	1928-30	1
*A-11049	Motor-Fordæksel med Kulholder og Bøsning	1928-30	1
A-11050-AR	Motor-Fordæksel, komplet	1928	1
A-11052-BR	Motor-Fordæksel-Bøsning	1928	1
	Fordæksel til Motorhus-Skrue	1928	4
	Fordæksel til Motorhus-Spændeskive	1928	4
A-11053-AR	Motor-Fordæksel-Hætte	1928	1
*A-11053-BR	Motor-Fordæksel-Hætte	1928-29	1
*A-11054	Motor-Kul, isoleret, langt	1928-30	2
	Motorkul til Holder-Skrue	1928	4
	Motorkul til Holder-Spændeskive	1928	4
A-11055	Motor-Kul, isoleret, kort	1930	1
*A-11056-B	Motor-Kul, jordforbunden	1928-30	2
	*Motorkul-Forbindelse til Motorhus-Bolt	1928-30	2
*A-11059-BR	Motorkul-Fjeder	1928-30	4
A-11061-BR	Motorkul-Holder	1928	2
*A-11061-C	Motorkul-Holder	1928-30	4
A-11062-BR	Kulholder-Isolation	1928	2
*A-11062-C	Kulholder-Isolation	1928-30	4
	*Kulholder-Nagle, lang	1928-30	4
	*Kulholder-Nagle, kort	1928-30	4
	Best. A-20254		4
	Best. A-22088		4
	Best. A-20207-S7		4
	Best. A-22089		4
	Best. A-20224		2
	Best. A-22908-S8		4
	Best. A-22889		4

† Bruges med 11350-DR.

* Startmotor uden Kuglelejer.

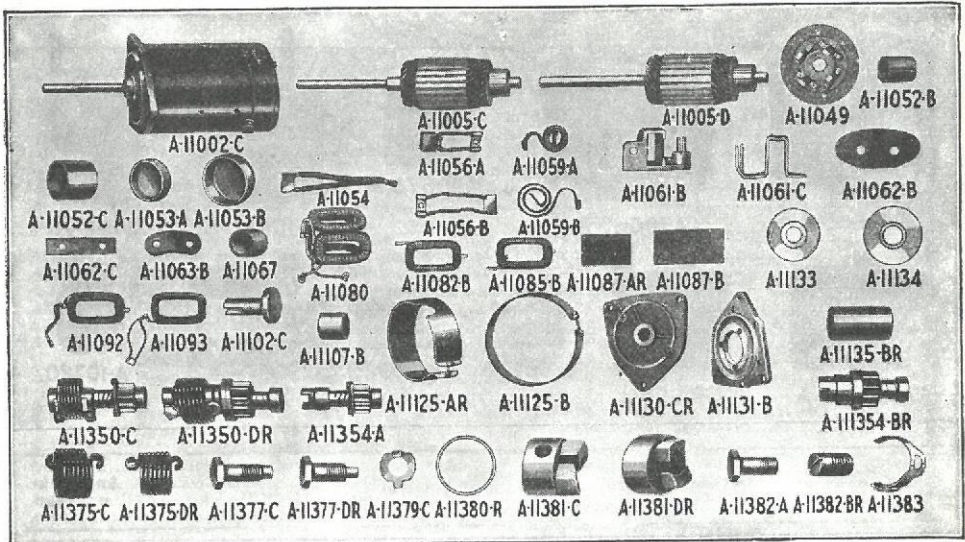

Nr.	Navn	Aar	Antal Stkr. pr. Vogn
A-11063-BR.	Kulholder-Skrue-Isolation	1928	4
A-11067	Kulholder-Skrue-Isolationsbøsning	1928	4
	Isoleret Kulholder til Dæksel-Skrue	1928	Best. A-20254
	Jordforbunden Kulholder til Dæksel-Skrue	1928	Best. A-20249-R
	Kulholdere til Dæksel-Spændeskive	1928	Best. A-22057
A-11080	Motor-Magnetspole	1928	1
*A-11082-B	Magnetspole Nr. 1	1928-30	1
*A-11083-B	Magnetspole Nr. 2	1928-30	1
*A-11084-B	Magnetspole Nr. 3	1928-30	1
*A-11085-B	Magnetspole Nr. 4	1928-30	1
A-11087-B	Magnetspole-Endeisolation	1928-30	4
A-11090-AR	Magnetspole til Motorhus-Isolation	1928-29	Samme som T-2066-X
	*Magnetspole-Nagle-Isolationsskive, lille	1928-29	Best. A-22041
	*Magnetspole-Nagle-Isolationsskive, stor	1928-29	Best. A-22040
	Magnetspole-Fiberskive	1928-29	Best. A-22258
A-11102-C	Magnetspole-Forbindelse (bruges med A-11450-C)	1928-30	1
*A-11107-B	Magnetspole-Forbindelsesbøsning	1928-30	1
	Forbindelsesbøsning-Fiberskive	1928-30	Best. A-22334
A-11125-AR	Motor-Dækselbaand	1928	1
	Dækselbaand-Bolt	1928-29	Best. A-20277-S1-R
	Dækselbaand-Møtrik	1928-29	Best. A-21572
*A-11125-B	Motor-Dækselbaand	1928-30	1
	*Dækselbaand-Bolt	1928-30	Best. A-20310
	*Dækselbaand-Møtrik	1928-30	Best. A-21578
*A-11130-CR	Motordæksel, bageste	1928-29	1
A-11130-D	Motordæksel, bageste	1928-30	1
A-11131-BR	Motordæksel, bageste	1928	1
	Dæksel til Motorhus-Skrue	1928	Best. A-20248-R
	Dæksel til Motorhus-Spændeskive	1928	Best. A-22088
	Dæksel til Svinghjulshus-Skrue	1928-30	Best. A-20904
	Dæksel til Svinghjulshus-Spændeskive	1928-30	Best. A-22245
	Kugleleje, bageste	1928	Best. A-10093-AR
A-11133-R	Kuglelejeholder, yderste	1928	1
A-11134	Kuglelejeholder, inderste	1928	1
	Kuglelejeholder-Bolt	1928	Best. A-20251-R
	Kugleholder-Møtrik	1928	Best. A-21579-R
	Kugleholder-Spændeskive	1928	Best. A-22057
	*Starter-Ramme-Skrue	1928-30	Best. A-20580
	*Starter-Ramme-Spændeskive	1928-30	Best. A-22151

* Startmotor uden Kuglelejer.

Nr.	Navn	Aar	Antal Stkr. pr. Vogn
STARTEDREV			
A-11350-C	Starterdrev, komplet	1928-30	1
**A-11350-DR	Starterdrev, komplet	1928	1
A-11354-A	Starterdrev-Aksel med Gear	1928-30	1
**A-11354-BR	Starterdrev-Aksel med Gear	1928	1
A-11357-A	Starterdrev-Bøsning	1928-30	1
**A-11357-BR	Starterdrev-Bøsning	1928	1
A-11375-C	Bendix-Fjeder	1928-30	1
**A-11375-DR	Bendix-Fjeder	1928	1
A-11377-C	Bendixfjeder-Skrue til Drivhoved	1928-30	1
**A-11377-DR	Bendixfjeder-Skrue til Drivhoved	1928	1
A-11379-C	Bendixfjeder-Skrue-Laaseskive til Drivhoved	1928-30	1
**A-11380-R	Bendixfjeder-Laasering til Drivaksel	1928	1
A-11381-C	Starter-Drivhoved	1928-30	1
**A-11381-DR	Starter-Drivhoved	1928	1
A-11382-A	Bendixfjeder-Skrue til Drivaksel	1928-30	1
**A-11382-BR	Bendixfjeder-Skrue til Drivaksel	1928	1
A-11383	Bendixfjeder-Klemme	1928-30	1
	Starterdrev-Kile	1928-30	1
		Best. A-23908	1

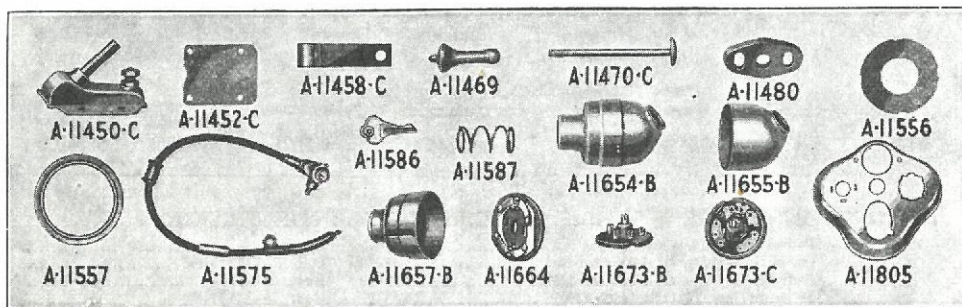
**STARTKONTAKT**

A-11450-C	Startkontakt, komplet	1928-30	1
	Startkontakt til Motor-Skrue	1928-30	4
	Startkontakt til Motor-Spændeskive	1928-30	4
A-11458-C	Startkontakt-Finger	1928-29	1
A-11469-B	Startkontakt-Trykfod-Knap	1928-30	1
A-11470-C	Startkontakt-Fodstang	1928-30	1
	Kontaktforbindelse-Møtrik	1928-30	2
	Kontaktforbindelse-Isolationsskive	1928-30	1
	Kontaktforbindelse, alm. Skive	1928-30	1
	Kontaktforbindelse-Laaseskive	1928-30	1
	Fodstang-Split	1928-29	1
A-11480-AR	Fodstang-Antirasler	1928-29	1
	Fodstang-Antirasler-Skrue	1928-30	2
	Fodstang-Antirasler-Spændeskive	1928-30	2
A-11480-B	Fodstang-Antirasler	1930	1

TÆNDINGS- OG LYSKONTAKTER

A-11556-A	Tændingskontakt-Plade	1928-30	1
A-11557	Tændingskontakt-Plade-Ring	1928-30	1
A-11575-C	Tændingskontakt, komplet	1928-30	1
A-11575-D	Tændingskontakt, komplet	1930	1
	Kontakt til Instrumentbræt-Skrue	1928-30	3
	Kontakt til Instrumentbræt-Spændeskive	1928-30	3
A-11581	Tændingskontakt-Skrue	1930	2
A-11582	Tænding-Laasecylinder, kompl. m. Nøgler	1928-30	1
	Tænding-Laasecylinder-Styreskrue	1928-30	1
	Tænding-Laasecylinder-Spændeskive	1928-30	1
A-11582-B	Tænding-Laasecylinder, komplet	1928-30	1
A-11586-A	Tændingskontakt-Nøgle (opgiv Serie Nr.)	1928-30	2
A-11587	Tænding-Laasecylinder-Fjeder	1928-30	1
A-11654-B	Lyskontakt, komplet	1928-30	1
*A-11655-C	Lyskontakt-Dæksel, nederste	1928-30	1
A-11657-B	Lyskontaktthus	1928-30	1

** Special Service Starterdrev.

* Hvis anvendt for at erstatte tidligere Type, bestil ogsaa A-3647-C.

Nr.	Navn	Aar	Antal Stkr. pr. Vogn
A-11664-AR	Lyskontakt-Plade, bevægelig	1928-29	1
A-11673-BR	Lyskontakt-Plade med Ledningsforbindelser	1928-29	1
A-11673-C	Lyskontakt-Plade med Ledningsforbindelser	1928-30	1

INSTRUMENTBRÆT

A-11805-AR	Instrumentbræt, komplet	1928-30	1
	Instrumentbræt-Skrue	1928-30	4
A-11805-E	Instrumentbræt	1930	1
	Instrumentbræt til Spedometer-Kabel-Skrue	1930	2
A-11818-S6	Instrumentbræt til Benzinaalear-Skrue	1930	2

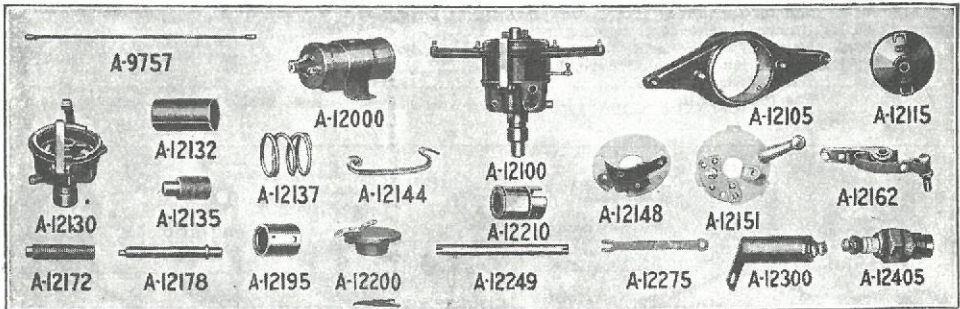

INDUKTIONSRULLE, STRØMFORDELER OG KONDENSATOR

A-12000	Induktionsrulle, komplet	1928-30	1
	Induktionsrulle til Forbræt-Bolt	1928-29	2
	Induktionsrulle til Forbræt-Skive	1928-30	2
	Forbindelses-Møtrik (yderste)	1928-29	2
	Forbindelses-Laase-Skive	1928-29	1
	Forbindelses-Spændeskive, almindelig	1928-29	2
A-12100	Strømfordeler, komplet	1928-30	1
	Fordeler-Sætskrue	1928-30	1
	Fordeler-Sætskrue-Møtrik	1928-30	1
A-12105	Fordeler-Hoved	1928-30	1
A-12115	Fordeler-Dæksel	1928-30	1
A-12130	Fordelerhus	1928-30	1
A-12132	Fordelerhus-Bøsning	1928-30	1
A-12135	Fordelerhus-Smørrekep	1928-30	1
A-12137	Fordeler-Afbrøderplade-Friktionsfjeder	1928-30	1
	Fordelerhus-Isolationskive	1928-30	1
A-12144	Fordeler-Dæksel-Laasefjeder	1928-30	1
	Laasefjeder-Nagle	1928-30	2
A-12148	Fordeler-Kontaktplade	1928-30	1
	Kontaktplade-Skrue	1928-30	2
	Kontaktplade-Spændeskive	1928-30	2
A-12151	Fordeler-Afbrøderplade med Isolation	1928-30	1
	Fordeler-Afbrøderarm-Fjederbolt-Møtrik	1928-30	1
	Afbrøderarm-Fjederbolt, alm. Skive	1928-30	2
	Afbrøderarm-Fjederbolt-Laaseskive	1928-30	1
A-12160	Fordeler-Justerskrue-Sædestykke	1928-30	1
	Sædestykke til Pladen, Skrue	1928-30	2
	Sædestykke til Pladen, Laaseskive	1928-30	2
	Sædestykke til Pladen, alm. Spændeskive	1928-30	2
A-12162	Fordeler-Afbrøderarm, komplet	1928-30	1
A-12172	Fordeler-Afbrøderkontakt-Justerskrue	1928-30	1
	Justerskruens Klemmeskrue	1928-29	1
	Justerskruens Klemmeskrue	1928-30	1
	Klemmeskrue-Spændeskive	1928-29	1
	Klemmeskrue-Spændeskive	1928-30	1
A-12178	Fordeler-Knastaksel	1928-30	1
	Knastaksel-Trykakske	1928-30	1
A-12195	Fordeler-Knastaksel-Forbindelsesmuffe	1928-30	1
	Forbindelsesmuffe-Stift	1928-30	1
A-12200	Fordeler-Rotor	1928-30	1
A-12210	Fordeler-Knast	1928-30	1
	Fordeler-Knast-Skrue	1928-30	1
	Fordeler-Knast-Spændeskive	1928-30	1
	Fordeler-Knast-Laaseskive	1928-30	1
	Best. A-20535-S1		2
	Best. A-22150		2
	Best. A-21577-S2		2
	Best. A-22150		1
	Best. A-22104-S7		2
	Best. A-20828-S8		1
	Best. A-21750-S8		1
	Best. A-22094		1
	Best. A-22902		2
	Best. A-20106-S7		2
	Best. A-22056		2
	Best. A-21547-S7		1
	Best. A-22072-S6		2
	Best. A-22056		1
	Best. A-22056		1
	Best. A-20116-S8		2
	Best. A-22056		2
	Best. A-22071-S7		2
	Best. A-20107-S7		1
	Best. A-20067-S7		1
	Best. A-22056		1
	Best. A-22047-S2		1
	Best. A-22331		1
	Best. A-23670		1
	Best. A-20744-S7		1
	Best. A-22222-S7		1
	Best. A-22236		1

Nr.	Navn	Aar	Antal Stkr. pr. Vogn
A-12249	Fordeler-Koblingsaksel	1928-30	1
A-12275	Fordeler til Tændrør-Forbindelse	1928-30	4
A-12300	Kondensator, komplet	1928-30	1
	Kondensator til Jordforbindelse-Skrue	1928-29	1
	Kondensator til Jordforbindelse-Spænde-skive	1928-29	1
	Kondensator til Kontaktplade-Skrue	1928-29	1
A-12405	Tændrør	1928-30	4
	Tændrørs-Pakning	1928-30	4
A-12407	Tændrørs-Porcelæn	1928-30	4
A-12409	Tændrørs-Forbindelsesmøtrik	1928-30	4
	Best. A-20106-S7		1
	Best. A-22056		1
	Best. A-20223-S5		1
	Best. A-22424		4

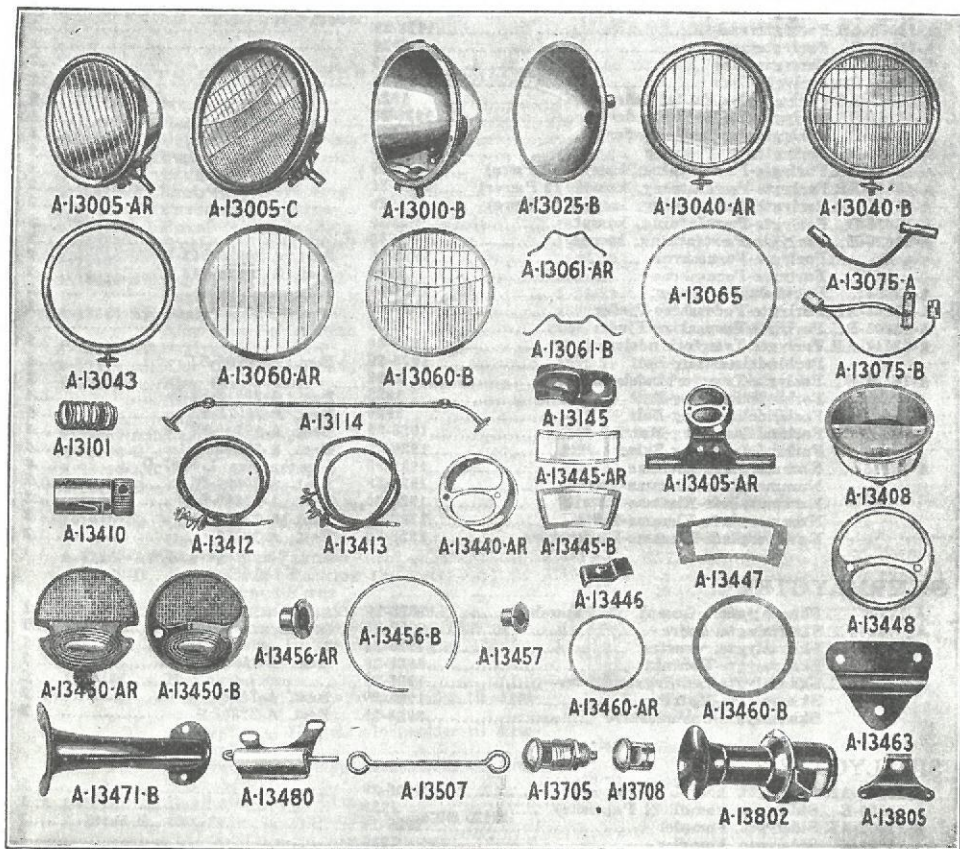

FORLYGTER

A-13004-AR	Forlygte, komplet (sort)	1928-29	2
A-13004-CR	Forlygte, komplet, 2 Pærer (sort)	1929	2
A-13005-AR	Forlygte, komplet (forniklet)	1928-29	2
A-13005-CR	Forlygte, komplet, 2 Pærer (forniklet)	1929	2
A-13005-DR	Forlygte, komplet, 1 Pære (forniklet)	1929	2
A-13005-F	Forlygte, komplet, 2 Pærer	1930	2
A-13005-G	Forlygte, komplet, 1 Pære	1930	2
A-13005-K	Forlygte, komplet, 2 Pærer (sort)	1930	2
A-13007-AR	Forlygte-Pære	1928-29	2
A-13007-C	Forlygte-Pære (21-21 Lysstyrke)	1929-30	2
A-13007-D	Forlygte-Pære (32-21 Lysstyrke)	1929-30	2
	Forlygte-Pære, lille	1930	2
A-13007-E	Forlygte-Pære (32-32 Lysstyrke)	1930	2
A-13009-AR	Forlygtehus med Støtte, sort	1928-29	2
A-13009-BR	Forlygtehus med Støtte, sort	1929	2
	Samme som T-6572-H		2
	Best. A-13466		2

Nr.	Navn	Aar	Antal Stkr. pr. Vogn
A-13009-D...	Forlygtehus med Støtte, sort	1930	2
A-13010-AR...	Forlygtehus med Støtte, forniklet	1928-29	2
A-13010-BR...	Forlygtehus med Støtte, forniklet	1929	2
A-13010-D...	Forlygtehus med Støtte	1930	2
	Forlygte-Støtte-Møtrik	1930	2
	Forlygte-Støtte-Fjederskive	1930	2
A-13017-B...	Forlygterand-Fjeder	1928-30	2
A-13025-AR...	Forlygte-Reflektor, komplet	1928-29	2
A-13025-B...	Forlygte-Reflektor (2 Pærer)	1928-30	2
A-13025-C...	Forlygte-Reflektor (1 Pære)	1928-30	2
A-13040-AR...	Forlygterand med Glas	1928-29	2
A-13040-B...	Forlygterand med Glas	1929	2
A-13040-C...	Forlygterand med Glas	1930	2
A-13043-AR...	Forlygterand	1928-29	2
A-13043-B...	Forlygterand	1930	2
A-13060-AR...	Forlygte-Glas	1928-29	2
A-13060-BR...	Forlygte-Glas	1929-30	2
A-13061-AR...	Forlygteglas-Holderfjeder	1928	6
A-13061-BR...	Forlygteglas-Holderfjeder	1928-29	6
A-13061-C...	Forlygteglas-Holderfjeder	1930	6
A-13065-R...	Forlygteglas-Pakning	1928-30	2
A-13075-AR...	Forlygte-Pærefatning, kompl. (1 Pære)	1928-29	2
A-13075-BR...	Forlygte-Pærefatning, kompl. (2 Pærer)	1928-29	2
A-13075-CR...	Forlygte-Pærefatning, kompl. (1 Pære)	1929	2
A-13075-D...	Forlygte-Pærefatning, kompl.	1930	2
A-13075-E...	Forlygte-Pærefatning, kompl.	1930	2
	Forlygte-Focusskrue	1928-29	2
	Forlygte-Focusskrue	1930	2
A-13081.....	Pærefatning-Fjeder	1928-30	2
A-13101-AR...	Forlygte-Focusskive-Fjeder	1928-29	1
A-13101-B...	Forlygte-Focusskive-Fjeder	1930	1
A-13114-AR...	Forlygte-Tværforbindelsesstang	1928-30	1
	Forbindelsesstang-Bolt	1928-30	4
A-13114-B...	Forlygte-Tværforbindelsesstang	1930	1
	Forbindelsesstang-Bolt	1930	4
	Forbindelsesstang-Bolt	1930	4
	Forbindelsesstang-Møtrik	1928-30	4
	Forbindelsesstang-Skive	1928-30	4
A-13145.....	Nummerplade-Klemme	1928-30	4
	Nummerplade-Klemme-Bolt	1928-30	2
	Nummerplade-Klemme-Møtrik	1928-30	2
	Nummerplade-Klemme-Skive	1928-30	2
	Nummerplade-Klemme-Fjederskive	1928-30	2

SKÆRMLYGTER

A-13200.....	Skærmlygter, kompl. (1 Papæske)	1928-29	1
AF-13202.....	Skærmlygte, højre	1928-29	1
AF-13203.....	Skærmlygte, venstre	1928-29	1
	Skærmlygte-Kontakt	1928-29	1
AF-13224.....	Skærmlygte-Ledningsbeskytter	1928-29	2
	Skærmlygte-Møtrik	1928-29	2
	Skærmlygte-Spændeskive	1928-29	2

SIDELYGTER

A-13300-AR...	Sidelygte, kompl. (i Papæske)	1928-29	1
A-13300-E...	Sidelygte, kompl. (i Papæske)	1930	1
A-13302-AR...	Sidelygte, komplet	1928-29	2
A-13302-E...	Sidelygte, komplet	1930	2
	Sidelygte-Pære	1930	2
A-13308-BR...	Sidelygte-Glas	1928-29	2
A-13308-D...	Sidelygte-Glas	1930	2
A-13309-AR...	Sidelygte-Glas-Pakning	1928-29	2
A-13309-C...	Sidelygte-Glas-Pakning	1930	2
A-13315-C...	Sidelygte-Reflektor, komplet	1930	2
A-13316.....	Sidelygte-Glas-Holder	1930	4
A-13317.....	Sidelygte-Hus, komplet	1930	2
	Sidelygte-Ledning, komplet	1930	2
A-13319-R...	Sidelygte-Pærefatning med Ledning	1928-29	2
A-13320-R...	Sidelygte-Bæreskinne, højre	1928-29	1
A-13321-R...	Sidelygte-Bæreskinne, venstre	1928-29	1
	Sidelygte-Bæreskinne-Bolt	1928-29	4
	Sidelygte-Bæreskinne-Møtrik	1928-29	4
	Sidelygte-Bæreskinne-Skive	1928-29	4
A-13322-AR...	Sidelygte-Arm, højre	1928-29	1
A-13322-C...	Sidelygte-Arm, højre	1930	1
A-13323-AR...	Sidelygte-Arm, venstre	1928-29	1

Nr.	Navn	Aar	Antal Stkr. pr. Vogn
A-13473-AR	Baglygte- og Nummerpladeholder-Arm		
	35-A, 55-A, 135-A, 130-A	1928	1
	Arm til Karosseri-Bolt	1928-29	3
	Arm til Karosseri-Spændeskive	1928-30	3
A-13480-AR	Stoplygte-Kontakt	1928-29	1
A-13480-B	Stoplygte-Kontakt	1929-30	1
	Stoplygtekontakt til Ramme-Bolt	1928-30	1
	Stoplygtekontakt til Ramme-Møtrik	1929-30	1
	Stoplygtekontakt til Ramme-Skive	1928-30	1
A-13494-AR	Stoplygtekontakt-Isolation	1928-29	2
	Stoplygtekontakt-Møtrik	1928-29	4
	Stoplygtekontakt-Skive	1928-29	2
	Stoplygtekontakt-Skrue	1929-30	2
	Stoplygtekontakt-Skive	1929-30	2
A-13507-R	Stoplygtekontakt til Bremsepedal-Led	1928-29	1
			Best. A-20763-S1
			Best. A-22217
			Best. A-20562-S2
			Best. A-21663-S2
			Best. A-22151
			Gl. Nr. A-10863
			Best. A-21545-S8
			Best. A-22056
			Best. A-20116-S8
			Best. A-22056

INSTRUMENTBRÆTLAMPE, LOFTSBELYSNING OG HORN

A-13705-AR	Instrumentbrætlampe, komplet	1928-30	1
A-13705-C	Instrumentbrætlampe	1930	1
	Instrumentbrætlampe-Antirasler	1930	1
	Instrumentbrætlampe-Skrue	1930	1
	Instrumentbrætlampe-Møtrik	1930	1
	Instrumentbrætlampe-Skive	1930	1
A-13706	Instrumentbrætlampe	1930	1
A-13708-A	Instrumentbrætlampe-Hætte	1928-30	1
A-13708-C	Instrumentbrætlampe-Hætte	1930	1
	Instrumentbrætlampe-Pære	1928-30	1
A-13752-B	Loftsbelysning-Kontakt	1928-30	1
A-13752-C	Loftsbelysning-Kontakt, 155-C, 155-D, 170-B	1930	1
A-13770-B	Loftsbelysning-Kontakt-Dræksel, 60-A, 60-B, 130-A, 135-A	1928-30	1
A-13770-D	Loftsbelysning-Kontakt-Skjold, 155-A, 155-B, 155-C, 155-D, 170-B, 140-B	1929-30	1
A-13770-E	Loftsbelysning-Kontakt-Skjold, 155-C, 155-D, 170-B	1930	1
A-13777-B	Loftsbelysning, komplet, 60-A, 60-B, 60-C, 79-A, 79-B, 85-A, 85-B, 130-B, 165-A, 165-B, 165-C, 165-D	1929-30	1
A-13779-A	Loftsbelysning, Kuppel med Rand, 130-A, 130-B	1928-30	1
A-13779-BR	Loftsbelysning, komplet (Town Car.)	1929-30	1
A-13779-C	Loftsbelysning, Kuppel med Rand, 140-B, 155-C, 155-D, 170-B (DL)	1929-30	1
A-13779-D	Loftsbelysning, Kuppel med Rand, 155-C, 155-D, 170-B (DL)	1930	1
A-13780	Loftsbelysning, Kuppel med Rand, 135-A	1928-30	1
A-13785-A	Loftsbelysning, Reflektor, komplet	1928-30	1
A-13786	Loftsbelysning, Reflektor, komplet	1928-30	1
	Loftsbelysning, Pære	1928-30	1
A-13794	Loftsbelysning, Kontakt-Finger	1928-30	1
A-13799	Loftsbelysning, Pære, 15 Lysstyrke	1928-30	1
A-13802	Horn, komplet	1928-30	1
A-13805-B	Horn-Ophængningskonsol	1928-30	1
	Hornflange-Bolt, lang	1928-30	2
	Hornflange-Bolt, kort	1928-30	4
	Hornflange-Møtrik	1928-30	6
	Horn til Konsol-Spændeskive	1928-30	2
A-13807	Horn-Trakt	1928-30	1
A-13809	Horn-Motordæksel	1928-30	1
	Motordæksel-Skrue	1928-30	1
	Motordæksel-Spændeskive	1928-30	1
A-13811	Horn-Membran	1928-30	1
A-13812	Horn-Membran-Pakning	1928-30	1
A-13817	Horn-Motorkul	1928-30	2
A-13817	Horn-Motorkulfjeder	1928-30	2
			Best. A-20412-S2
			Best. A-20411-S2
			Best. A-21636-S3
			Best. A-22139
			Best. A-20111-S7
			Best. A-22056
			Best. A-20970-S8
			Best. A-21741-S8
			Best. A-22245

LEDNINGER

A-14300-AR	Batteri til Starter-Kabel	1928-29	1
A-14300-B	Batteri til Starter-Kabel	1928-30	1
	Kabel til Starter-Møtrik	1928-29	1
	Kabel til Starter-Spændeskive	1928-29	1
A-14301	Batteri-Jordforbindelse	1928-30	1
	Batteri-Jordforbindelse til Ramme-Bolt	1928-30	1
	Batteri-Jordforbindelse til Ramme-Møtrik	1928-30	1
	Batteri-Jordforbindelse til Ramme-Skive	1928-30	1

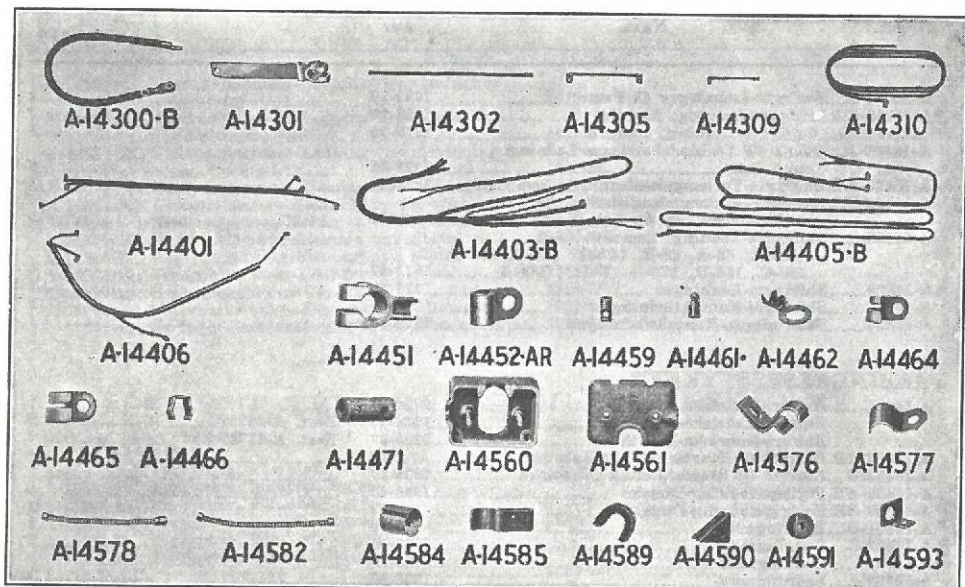

Nr.	Navn	Aar	Antal Stkr. pr. Vogn
	Batteri-Jordforbindelse til Ramme-Underlagsskive	1930	
A-14302	Induktionsrulle til Strømfordeler-Ledning	1928-30	1
A-14305	Induktionsrulle til Forbindelsesdaase-Ledning	1928-30	1
A-14306	Forbindelsesdaase til Loftsbelysning-Ledning, 130-B	1930	1
A-14309-R	Instrumentbræt-lampe-Ledning	1928-30	1
A-14310	Vindspejlsrenser-Ledning	1928-30	1
A-14312	Lyskontakt til Forbindelsestykke-Ledning, komplet, for Vogne med Skærmlygter eller Sidelygter	1928-30	1
A-14315-R	Forbindelsesdaase til Vindspejlsrenser-Ledning, 35-A, 35-B, 40-A, 40-B, 76-A		1
A-14316-AR	Vindspejlsrenser-Ledning, komplet, 60-A, 60-B, 140-A, 170-A, 155-B, 165-B	1928-29	1
A-14316-B	Vindspejlsrenser-Ledning, komplet, 155-C, 165-C	1930	1
A-14317-R	Loftsbelysning-Ledning fra Kontakt til Lys, A og AA, lukket Kassevogn	1928-30	1
A-14319-AR	Loftsbelysning-Jordledning, A og AA, lukket Kassevogn	1928-29	1
A-14319-B	Loftsbelysning-Jordledning, A og AA, lukket Kassevogn	1930	1
A-14320-R	Loftsbelysning-Ledning fra Kontakt til Lys, Fordor	1928-29	1
A-14321-R	Loftsbelysning-Ledning fra Kontakt til Forbindelsesdaase, Fordor	1928-29	1
A-14322-R	Loftsbelysning-Kontaktens Jordledning, Fordor	1928-29	1
A-14327	Loftsbelysning-Ledning fra Kontakt til Forbindelsesdaase, De Luxe Varevogn	1928-30	1
A-14328	Vindspejlsrenser-Ledning	1929-30	1
A-14331	Loftsbelysning-Jordledning	1929-30	1
A-14333	Vindspejlsrenser til Ramme-Ledning	1929-30	1
A-14336	Loftsbelysning til Ramme-Ledning	1929-30	1
A-14340	Loftsbelysning-Jordledning	1930	1
A-14341	Sidelygte-Pæreføtning-Ledning	1930	1
A-14342	Forbindelsesdaase til Loftsbelysning-Ledning 45-B (D.L.)	1930	2
A-14401-B	Ledninger paa Forbræt, komplet	1928-30	1
A-14403-BR	Forlygte-Ledninger (1 Pære)	1928-29	1
A-14403-C	Forlygte-Ledninger (2 Pærer)	1929-30	2
	Best. A-22259-S7		1

Nr.	Navn	Aar	Antal Stkr. pr. Vogn
A-14403-D...	Forlygte-Ledninger (1 Pære)	1929-30	2
*A-14405-CR...	Baglygte-Ledning, komplet	1928-29	2
** A-14405-D...	Baglygte-Ledning, komplet	1929-30	1
A-14406-A...	Relais til Forbindelsesdaase-Ledning med Rør	1928-30	1
A-14423-AR...	Baglygte-Forlængelsesledning, komplet	1928-29	1
A-14423-BR...	Baglygte-Forlængelsesledning, komplet, A Varevogn, og Stations-Vogn	1929	1
A-14426.....	Sidelygte-Ledning, komplet, 45-B (D.L.), 68-A, 68-B, 140-A; 155-A, 155-B, 155-C, 155-D, 170-B (D.L.), 180-A	1929-30	1
A-14428.....	Sidelygte-Ledninger	1928-30	1
A-14429.....	Sidelygte-Kontaktledninger	1928-30	1
A-14430.....	Skærmlygte-Kontaktledninger	1928-30	1

FORBINDELSESSTYKKER

A-14451.....	Batteri-Kabelsko, negativ	1928-30	1
	Batteri-Kabelsko-Bolt	1928-30	2
	Batteri-Kabelsko-Møtrik	1928-30	2
A-14452-AR...	Batteri til Starterkontakt-Kabelsko	1928	1
A-14452-B...	Batteri til Starterkontakt-Kabelsko	1928-30	1
A-14459-AR...	Forlygteledning-Dupsko	1928-29	4
A-14459-BR...	Forlygteledning-Dupsko	1929	2
A-14461-B...	Ledningssko	1930	2
†A-14461-C...	Ledningssko	1928-30	2
A-14462.....	Ledningssko	1928-30	1
A-14464.....	Ledningssko	1928-30	1
A-14465.....	Horn og Kontaktledningssko (paa Relais)	1928-30	1
A-14468.....	Ledningssko	1930	2
A-14471-E...	Vindspejlsrensere-Ledning-Forbinderstykke	1928-30	1
A-14474.....	Lyskontakt-Ledningssko, enkelt	1928-30	2
A-14475.....	Lyskontakt-Ledningssko, dobbelt	1928-30	3
A-14476.....	Vindspejlsrensere-Ledning-Forlængelse (Fordor)	1928-30	1
A-14487.....	Lednings-Forbindelsesstykke	1929-30	2

LEDNINGSKLEMMER ETC.

A-14550.....	Starterkabel-Støtte	1928-30	1
AF-14556.....	Skærmlygte-Ledningsklemme	1928-29	2
A-14560-A...	Forbindelsesdaase	1928-30	1
A-14561-A...	Forbindelsesdaase-Laag	1928-30	1
	Forbindelsesdaase-Laag-Møtrik	1928-30	2
	Forbindelsesdaase til Forbræt-Skrue	1928-30	4
	Forbindelsesdaase til Forbræt-Skive	1930	4
A-14564.....	Lednings-Forbindelsesstykke	1929-30	1
A-14565.....	Baglygte-Lednings-Klemme (paa Skærm- stiver)	1929-30	1
A-14567-A...	Forlygteledning-Metalslange-Antirasler	1928-30	2
	Forlygteledning-Metalslange-Antirasler	1928	2
A-14567-B...	Forlygteledning-Metalslange-Antirasler (2 Pærer)	1929-30	2
A-14567-C...	Forlygteledning-Metalslange-Antirasler (1 Pære)	1929	2
A-14577-A...	Forbindelsesdaase til Dynamo-Rørklemme, nederste	1928-30	2
	Rørklemme til Forbræt-Bolt	1928-30	1
	Rørklemme til Forbræt-Skive	1928-30	1
	Rørklemme til Indløbs-Forbindelse-Bolt	1928-30	1
	Rørklemme til Indløbs-Forbindelse-Skive	1928-30	1
A-14577-B...	Speedometer-Kabel til Forbræt-Klemme (bruges med tyndt Kabel)	1929-30	2
A-14578-AR...	Forlygteledning-Metalslange	1928-29	2
A-14578-B...	Forlygteledning-Metalslange	1928-30	2
A-14582-A...	Hornledning-Metalslange	1928-30	1
A-14584-AR...	Forlygteledning-Forbindelses-Isolation	1928-29	2
A-14584-BR...	Forlygteledning-Forbindelses-Isolation	1929	2
†A-14584-D...	Forlygteledning-Forbindelses-Isolation Isolation-Forbindelses-Skrue	1929-30	2
		1928-29	4
A-14585.....	Baglygteledning-Klemme paa Rammen	1928-30	5
A-14587-R...	Baglygteledning-Gennemføring (Fordor)	1928-29	1

* Hvis anvendt for at erstatte tidligere Typer, bestil ogsaa A-14423-BR.

** Anvendes sammen med A-13480-D.

† Hvis anvendt for at erstatte længere Typer, bestil ogsaa A-14601-R.

†† Hvis anvendt for at erstatte tidligere Typer paa Forlygter, bestil ogsaa A-14584-D.

Nr.	Navn	Aar	Antal Stkr. pr. Vogn
A-14589	Vindspejlsrenser-Ledning-Gennemføring (øverste)	1928-30	1
A-14590	Vindspejlsrenser-Ledning-Gennemføring (mellemste)	1928-30	1
A-14591-R	Vindspejlsrenser-Ledning-Gennemføring paa Forbræt	1928-30	4
A-14592	Baglygteledning-Klemme paa Karosseri	1928-30	1
A-14593-AR	Gennemførings-Holder paa Forbræt	1928-30	4
A-14593-B	Gennemførings-Holder	1930	1
A-14595-AR	Baglygteledningsklemme paa Støtte	1928-29	2
A-14595-B	Baglygteledningsklemme paa Støtte	1930	2
A-14596-R	Vindspejlsrenser-Lednings-Klemme	1928-30	1
A-14597	Baglygtelednings-Rør	1929-30	1
A-14598	Forlygtelednings-Klemme paa Ramme	1929-30	1
A-14601-R	Forlygte-Forbindelsesisolation-Afstandsskive	1929-30	2

SKÆRME, TRINBRÆDER OG STÆNKSKÆRME

FORSKÆRME

A-16005-AR	Forskærm, komplet, højre	1928-29	1
A-16005-B	Forskærm, komplet, højre	1930	1
†A-16005-C	Forskærm, komplet, højre	1930	1
A-16006-AR	Forskærm, komplet, venstre	1928-29	1
A-16006-B	Forskærm, komplet, venstre	1930	1
††A-16006-C	Forskærm, komplet, venstre	1930	1
A-16025-AR	Forskærmstiver	1928-30	2
A-16025-B	Forskærmstiver	1930	2
A-16029	Forskærm-Stænkskærm, højre	1930	1
A-16030	Forskærm-Stænkskærm, venstre	1930	1
A-16035-AR	Forskærm med Lomme, højre	1928-30	1
A-16035-B	Forskærm med Lomme, højre	1930	1
§A-16035-C	Forskærm, komplet, med Lomme, højre	1930	1
A-16036-AR	Forskærm med Lomme, venstre	1928-30	1
A-16036-B	Forskærm med Lomme, venstre	1930	1
§§A-16036-C	Forskærm, komplet, med Lomme, venstre	1930	1
A-16050	Forskærm-Stænkskærm, højre	1930	1
A-16051	Forskærm-Stænkskærm, venstre	1930	1
A-16070	Forskærm til Hjelmskærm-Konsol-Antirasler	1930	2
A-16071-AR	Forskærm til Stænkskærm-Antirasler	1928-30	2
A-16071-B	Forskærm til Stænkskærm-Antirasler	1930	2
A-16071-C	Forskærm til Stænkskærm-Antirasler	1930	2

BOLTE TIL FORSKÆRME

1/4-20 N.C. 2×7/8 Maskinskrue, ovalt Hoved	1930	Best. A-20560-S1
1/4-20×1 Bolt, seksk. Hoved	1928-29	Best. A-20566-S8
1/4-20×7/8 Bræddebolt	1928-30	Best. A-20594-S1
1/2-20 N.C. 2×9/16 Bræddebolt	1928-29	Best. A-20606-S3
1/4-20 N.C. 2×11/8 Bræddebolt	1930	Best. A-20608-S1-R
5/16-18×3/4 Bræddebolt	1928-29	Best. A-20711-S1
3/8-24×18/16 Bolt, seksk. Hoved	1928-30	Best. A-20932-S1
3/8-24 N.C. 2×15/32 Bolt, seksk. Hoved	1930	Best. A-20971-S1-R

MØTRIKKER TIL FORSKÆRME

1/4-20 (3/16×1/2) seksk. Møtrik	1928-29	Best. A-21668-S2
5/16-18 (1/4×1/2) seksk. Møtrik	1928-29	Best. A-21707-S2
3/8-24 (22/64×9/16) seksk. Møtrik	1928-30	Best. A-21741-S8
1/2-20 (7/16×3/4) seksk. Møtrik	1928-29	Best. A-21845

SPÆNDESKIVER TIL FORSKÆRME

1/4 (1/16×35/64) Fjederskive	1928-30	Best. A-22151
1/4 (1/16×3/4) Underlagsskive	1928-29	Best. A-22166-S8
5/16 (1/16×37/64) Fjederskive	1928-29	Best. A-22217
3/8 (3/32×21/32) Fjederskive	1928-30	Best. A-22245-S1
1/2 (1/8×7/8) Fjederskive	1928-29	Best. A-22330

† Hvis anvendt for at erstatte tidligere Typer, bestil ogsaa A-16029.

†† Hvis anvendt for at erstatte tidligere Typer, bestil ogsaa A-16030.

§ Hvis anvendt for at erstatte tidligere Typer, bestil ogsaa A-16050.

§§ Hvis anvendt for at erstatte tidligere Typer, bestil ogsaa A-16051.

Nr.	Navn	Aar	Antal Stkr. pr. Vogn
BAGSKÆRME			
*A-16160-AR	Bagskærm, kompl, højre	1928-30	1
A-16160-B	Bagskærm, kompl, højre, 40-B, 45-B, 50-B, 68-B, 78-A	1930	1
**A-16161-AR	Bagskærm, kompl, venstre	1928-30	1
**A-16161-B	Bagskærm, kompl, venstre, med Huller til Baglygte	1929-30	1
A-16161-D	Bagskærm, kompl, venstre, 40-B, 45-B, 50-B, 68-B, 78-A	1930	1
*A-16180-A	Bagskærmstiver	1928-30	1
A-16180-B	Bagskærmstiver, 40-A, 40-B, 45-A, 45-B, 50-B, 68-A, 68-B, 78-A	1929-30	2
A-16210	Bagskærm, højre, 180-A	1930	1
A-16211	Bagskærm, venstre, 180-A	1930	1
A-16240	Bagskærmstiver, 180-A	1930	2
†A-16310-AR	Bagskærm, kompl, højre	1928-30	1
A-16310-B	Bagskærm, kompl, højre, 35-B, 55-B, 79-B, 130-B, 140-B, 150-B, 155-C, 155-D, 165-C, 165-D, 170-B	1930	1
†A-16311-AR	Bagskærm, kompl, venstre	1928-30	1
††A-16311-B	Bagskærm, kompl, venstre, med Huller til Baglygte	1929-30	1
A-16311-D	Bagskærm, kompl, venstre, 35-B, 55-B, 79-B, 130-B, 140-B, 150-B, 155-C, 155-D, 165-C, 165-D, 170-B	1930	1
§A-16340-AR	Bagskærmstiver	1928-29	1
A-16340-B	Bagskærmstiver, 35-B, 55-B, 79-B, 130-B, 140-B, 150-B, 155-C, 155-D, 165-C, 165-D, 170-B	1930	2
A-16343	Bagskærm til Karosseri-Antirasler, 150-B	1930	2
A-16344-AR	Bagskærm til Karosseri-Antirasler, Pick-up	1928-29	2
A-16344-B	Bagskærm til Karosseri-Antirasler, 78-A	1930	2
A-16346	Bagskærm til Karosseri-Antirasler, A-Panel	1928-30	2
A-16347-R	Bagskærm til Karosseri-Antirasler, Fordor, Tudor, Phaeton	1928-30	2
A-16347-B	Bagskærm til Karosseri-Antirasler, 35-B, 55-B, 130-B	1930	2
A-16348-AR	Bagskærm til Karosseri-Antirasler, Roadster, Coupé, Sport Coupé	1928-30	2
A-16348-B	Bagskærm til Karosseri-Antirasler, 40-B, 45-B, 50-B, 68-B	1930	2
§§A-16350	Bagskærm, kompl, højre	1928-29	1
§§A-16351-A	Bagskærm, kompl, venstre	1928-29	1
§§A-16351-B	Bagskærm, kompl, venstre, med Huller til Baglygte	1929	1
A-16370	Bagskærmstiver, Fordor	1928-29	2
A-16370	Bagskærm til Karosseri-Antirasler, Fordor, Town Car	1928-30	2
A-16372-AR	Bagskærm til Karosseri-Antirasler, 155-A, 155-B, 165-B, 170-A	1929-30	2
A-16372-B	Bagskærm til Karosseri-Antirasler, 155-D, 165-D, 170-B	1930	2
A-16372-C	Bagskærm til Karosseri-Antirasler, 155-C, 165-C	1930	2
A-16373-R	Bagskærm til Karosseri-Antirasler (Taxi)	1929	2
A-16374	Bagskærm til Karosseri-Antirasler, 180-A	1930	2
BOLTE OG SKRUE TIL BAGSKÆRME			
1/4	—20 × 7/8 Brædebolt	1928-30	Best. A-20594-S1
1/4	—20 × 3/4 Bolt, seksk. Hoved	1928-30	Best. A-20596-S7
5/16	—24 × 11/16 Bolt, seksk. Hoved	1928-30	Best. A-20705-S1
5/16	—18 × 3/4 Brædebolt	1928-30	Best. A-20711-S1
5/16	—18 × 3/4 Bolt, halvrundt Hoved	1928-30	Best. A-20718-S2
5/16	—18 × 9/16 Bolt	1928-30	Best. A-20718-S1
5/16	—24 × 1 Bolt, seksk. Hoved	1928-30	Best. A-20753-S1
5/16	—24 × 25/32 Bolt, seksk. Hoved	1930	Best. A-20763-S1
5/16	—24 × 45/8 Bolt, seksk. Hoved	1928-30	Best. A-20774
5/16	—18 × 5/8 Bolt	1928-30	Best. A-20783
Nr. 12	× 11/4 fladhovedet Træskruer	1930	Best. A-22675

* 40-A, 45-A, 50-A, 54-A, 49-A, 68-A, 78-A.

** 40-A, 45-A, 50-A, 54-A, 49-A, 49-A, 68-A.

† 35-A, 55-A, 79-A, 130-A, 135-A, 140-A, 150-A, 155-A, 155-B.

†† 35-A, 55-A, 130-A, 135-A, 140-A, 155-A, 155-B.

§ 35-A, 55-A, 60-A, 60-B, 60-C, 79-A, 135-A, 140-A, 150-A, 155-A, 155-B, 165-A, 165-B, 170-A.

§§ 60-A, 60-B, 60-C.

Nr.	Navn	Aar	Antal Stkr. pr. Vogn
MØTRIKKER TIL BAGSKÆRME			
1/4—20 ($\frac{3}{16} \times \frac{1}{2}$) seksk. Møtrik	1928-30	Best. A-21668-S2	
5/16—24 ($\frac{17}{64} \times \frac{1}{2}$) seksk. Møtrik	1928-30	Best. A-21702-S2	
5/16—18 ($\frac{1}{4} \times \frac{1}{2}$) seksk. Møtrik	1928-30	Best. A-21707-S2	
7/16—20 ($\frac{3}{8} \times \frac{11}{16}$) seksk. Møtrik	1930	Best. A-21793-S1	

SPÆNDESKIVER TIL BAGSKÆRME			
1/4 ($\frac{1}{16} \times \frac{35}{64}$) Fjederskive	1928-30	Best. A-22151	
1/4 ($\frac{1}{16} \times \frac{3}{4}$) alm. Spændeskive	1928-30	Best. A-22166-S8	
5/16 ($\frac{1}{16} \times \frac{37}{64}$) Fjederskive	1928-30	Best. A-22217	
5/16 ($\frac{1}{16} \times \frac{3}{4}$) alm. Spændeskive	1928-30	Best. A-22223-S2	

TRINBRÆDER OG STÆNKSÆRME			
A-16450-BR. Trinbræt og Stænskærm, komplet, højre	1930		1
A-16450-C... Trinbræt, komplet, højre (A Chassis)			
130-B, 150-B	1930		1
A-16451-AR. Trinbræt, kompl.	1928-30		2
A-16451-BR. Trinbræt og Stænskærm, komplet, venstre	1930		1
A-16451-C... Trinbræt, komplet, venstre (A Chassis)			
130-B, 150-B	1930		1
A-16459-R... Trinbræt, kompl. — Comm. Chassis og A			
lukket Varevogn	1928-30		2
A-16462-CR. Trinbræt-Beklædning	1928-30		2
A-16468... Trinbræt, kompl., højre, 79-B, 76-B, 82-B	1930		1
A-16469... Trinbræt, kompl., venstre, 79-B, 76-B, 82-B	1930		1
A-16495... Trinbræt til Stænskærm-Mellemlæg	1930		2
A-16527-AR. Front-Stænskærm, kompl.	1928-30		1
Front-Stænskærm til Ramme-Bolt	1928-30	Best. A-20600-S7R	4
A-16527-B... Front-Stænskærm, kompl.	1930		1
Front-Stænskærm til Stødfangerarm-Tap-Skrue	1930	Best. A-20646-S1	2
A-16529-AR. Front-Stænskærm-Pude	1928-30		2
A-16529-B... Front-Stænskærm-Pude	1928-30		1
Nagle til Front-Stænskærm-Pude	1930	Best. A-22986-S4	4
Nagle til Front-Stænskærm-Pude	1930	Best. A-22991-S4	2
A-16532-R... Stænskærm, højre, A Chassis undtagen			
130-B, 150-B, 79-B, 76-B, 82B	1930		1
A-16533-R... Stænskærm, venstre, A Chassis undtagen			
130-B, 150-B, 79-B, 76-B, 82-B	1930		1
A-16535-AR. Stænskærm, højre	1928-30		1
A-16535-C... Stænskærm, højre	1930		1
A-16536-AR. Stænskærm, venstre	1928-30		1
A-16536-C... Stænskærm, venstre	1930		1
*A-16538-B... Stænskærm, højre	1930		1
*A-16539-AR. Stænskærm, venstre, A-Varevogne, und-			
tagen 135-A, 150-A	1928-29		1
*A-16539-B... Stænskærm, venstre	1930		1
A-16540-AR. Stænskærm til Ramme-Mellemlæg,			
forreste	1928-30		2
A-16540-B... Forskærm til Ramme-Mellemlæg	1930		2
A-16541... Stænskærm til Ramme-Mellemlæg,			
bageste	1928-30		2
A-16542... Stænskærm til forreste Karosserivinkel-			
Mellemlæg	1928-30		2

BOLTE TIL TRINBRÆDER			
Nr. 12—24 ($\frac{19}{32}$) Bolt, speciel Hoved	1930	Best. A-20412-S2	
1/4—20 ($\frac{9}{16}$) Bolt, speciel Hoved	1930	Best. A-20606-S3	
1/4—28 ($\frac{5}{8}$) Skrue, halvrunder Hoved	1930	Best. A-20614-S1	
5/16—18 ($\frac{13}{16}$) Bolt, speciel Hoved	1928-29	Best. A-20760-S1R	
5/16—18 ($\frac{3}{4}$) Bolt, speciel Hoved	1928-30	Best. A-20761-S1R	

MØTRIKKER TIL TRINBRÆDER			
Nr. 12—24 ($\frac{5}{32} \times \frac{3}{8}$) seksk. Møtrik	1930	Best. A-21636-S3	
1/4—20 ($\frac{3}{16} \times \frac{1}{2}$) seksk. Møtrik	1928-30	Best. A-21668-S2	
5/16—18 ($\frac{1}{4} \times \frac{1}{2}$) seksk. Møtrik	1930	Best. A-21707-S2	

SPÆNDESKIVER TIL TRINBRÆDER			
7/32 ($\frac{1}{16} \times \frac{27}{64}$) Fjederskive	1930	Best. A-22139	
1/4 ($\frac{3}{64} \times \frac{29}{64}$) Fjederskive	1930	Best. A-22150	
1/4 ($\frac{1}{16} \times \frac{35}{64}$) Fjederskive	1928-30	Best. A-22151	
1/4 ($\frac{1}{16} \times \frac{37}{64}$) Fjederskive	1928-30	Best. A-22217	

* Med Hul til Reservehjulsholder.

Nr.	Navn	Aar	Antal Stkr. pr. Vogn
MOTORHJÆLM			
A-16610-AR	Motorhjelm, kompl.	1928-30	1
A-16610-B	Motorhjelm, kompl.	1930	1
A-16622	Motorhjelm-Hjørnepude	1928-30	2
	Nagle til Motorhjelm-Hjørnepude	1930	Best. A-22985-S4
A-16640-BR	Motorhjelm, kompl. (Fordor)	1928-29	1
A-16713-R	Motorhjelm-Sædestykke, højre	1928-30	1
A-16714-R	Motorhjelm-Sædestykke, venstre	1928-30	1
A-16718	Motorhjelm-Støddæmper-Holder, kompl.	1930	2
	Motorhjelm-Støddæmper-Holder til Ramme-Bolt	1930	Best. A-20579
	Motorhjelm-Støddæmper-Holder til Ramme-Møtrik	1930	Best. A-21668-S2
	Motorhjelm-Støddæmper-Holder til Ramme-Spændeskive	1930	Best. A-22151
A-16727-R	Motorhjelm-Sædestykke-Støtteklods	1928-30	4
	Sædestykke til Stærkskærmstiver-Bolt	1928-30	Best. A-20600-S7
A-16735-AR	Motorhjelm-Hængselstang-Holder	1928-30	2
	Hængselstang-Holder-Bolt	1928-30	Best. A-20419
	Hængselstang-Holder-Møtrik	1928-30	Best. A-21632-S7
	Hængselstang-Holder-Spændeskive	1928-30	Best. A-22139
A-16735-B	Motorhjelm-Hængselstang-Holder paa Forbræt	1930	1
	Hængselstang-Holder-Bolt	1930	Best. A-20408
	Hængselstang-Holder-Spændeskive	1930	Best. A-22139
A-16736-AR	Motorhjelm-Hængselstang-Holder-Mellemlæg	1928-29	
A-16736-B	Motorhjelm-Hængselstang-Holder-Mellemlæg	1930	
A-17639	Motorhjelm-Anlægssnor paa Forbræt og Laas, kompl.	1930	1
A-16740-AR	Motorhjelm-Anlægssnor paa Forbræt (Side)	1928-30	2
A-16741-R	Motorhjelm-Anlægssnor paa Forbræt (Top)	1928-30	1
A-16742-R	Motorhjelm-Anlægssnor paa Forbræt (Top) (Fordor, Town Sedan, Cabriolet)	1928-29	1
	Anlægssnor til Forbræt-Klampekrue	1928-29	Best. A-20236-S7
	Anlægssnor til Forbræt-Klampemøtrik	1928-29	Best. A-21572
	Anlægssnor til Forbræt-Klampe-spændeskive	1928-29	Best. A-22088
	Anlægssnor til Torpedoplade-Nagle	1928-29	Best. A-23043-S4
	Anlægssnor til Forbræt-Bolt, Midten	1930	Best. A-20437-S7
	Anlægssnor til Forbræt-Bolt, Side	1930	Best. A-20439-S7
	Anlægssnor til Forbræt-Møtrik	1930	Best. A-21633-S2
A-16750-AR	Motorhjelm-Laas, kompl.	1928-30	4
	Laas til Sædestykke-Bolt, kort	1928-30	Best. A-20276-S1
	Laas til Sædestykke-Bolt, lang	1928-30	Best. A-20274-S1R
	Laas til Sædestykke-Møtrik	1928-30	Best. A-21572
	Laas til Sædestykke-Spændeskive	1928-30	Best. A-22088
A-16750-B	Motorhjelm-Laas, kompl.	1930	4
	Laas til Ramme-Bolt	1930	Best. A-20276-S1
	Laas til Ramme-Møtrik	1930	Best. A-21572
	Laas til Ramme-Fjederskive	1930	Best. A-22088
	Laas til Laaseholder-Bolt	1930	Best. A-20276-S1
	Laas til Laaseholder-Møtrik	1930	Best. A-21572
	Laas til Laaseholder-Spændeskive	1930	Best. A-22095
A-16761	Laas-Antirasler	1928-30	4
	Laas-Antirasler-Nagle	1928-30	Best. A-22985-S4

VÆRKTØJ

A-17005-A	Værktøjspose	1928-30	Samme som T-2336
A-17012	Gummi-Reparationseske	1928-30	Gammelt Nr. T-7962-ARX
A-17015	7/16" x 1/2" fast Skruenøgle (seksk.)	1928-30	1
A-17016	9/16" x 5/8" fast Skruenøgle (seksk.)	1928-30	1
A-17017	Tændrør- og Cylinderhoved-Nøgle	1928-30	1
A-17019	Dækjern	1928-30	Samme som T-2340
A-17020	Skruetrækker	1928-30	1
A-17021	Engelsk Nøgle	1928-30	1
A-17025	Montørtang	1928-30	Samme som T-1903
A-17036-AR	Startsving- og Traadhjuls-Nøgle	1928-29	1
A-17036-B	Startsving- og Traadhjuls-Nøgle	1928-30	1
A-17052-A	Luftpumpe, kompl.	1928-30	Samme som T-2338
A-17058	Luftpumpe-Stempel	1928-30	Samme som T-1422-X
A-17060	Luftpumpe-Haandtag	1928-30	Samme som T-1433-BX
A-17061	Luftpumpe-Slange, kompl.	1928-30	Samme som T-1438-X
A-17080-B	Dunkraft uden Haandtag	1928-30	1
A-17081-AR	Dunkraft-Haandtag (Pal-Type-Dunkraft)	1928-29	1

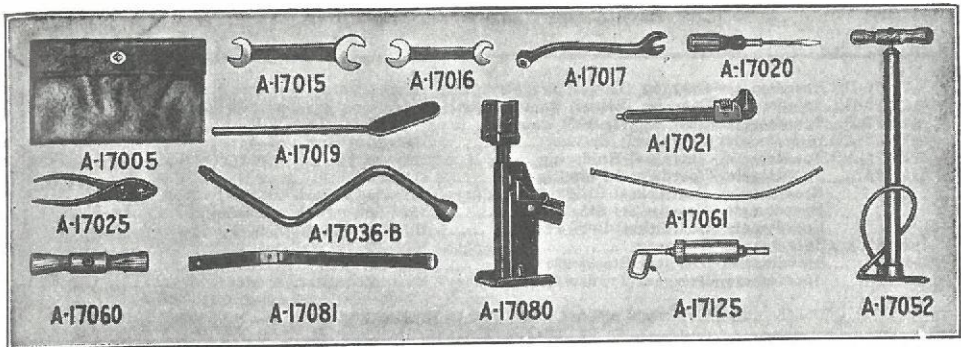

Nr.	Navn	Aar	Antal Stkr. pr. Vogn
A-17081-BR.	Dunkraft-Haandtag (Skrue-Type-Dunkraft)	1930	1
A-17081-CR.	Dunkraft-Haandtag (Skrue-Type-Dunkraft)	1930	1
A-17125	Fedtsprøjte	1928-30	1

SPEEDOMETER

A-17254	Speedometer-Glasholder og Dæksel, komplet, North East	1930	1
A-17255-AR.	Speedometerur med Indfatning	1928-30	1
A-17255-D	Speedometer-Ur, komplet	1930	1
A-17256-AR.	Speedometer-Glas	1928-30	1
A-17256-B	Speedometer-Glas, Stewart-Warner og Waltham	1930	1
A-17257-AR.	Speedometer-Glas-Pakning	1928-30	1
A-17257-B	Speedometer-Glas-Pakning	1930	1
A-17258-AR.	Speedometer-Glas-Holder	1928-30	1
A-17258-B	Speedometer-Glas-Holder, Stewart-Warner	1930	1
A-17258-C	Speedometer-Glas-Holder, Waltham	1930	1
A-17259-AR.	Speedometer-Dæksel	1928-30	1
A-17259-C	Speedometer-Dæksel, Stewart-Warner	1930	1
A-17259-D	Speedometer-Dæksel, Waltham	1930	1
	Speedometer-Bolt	1928-30	Best. A-20535
	Speedometer-Møtrik	1928-30	Best. A-21661
	Speedometer-Spændeskive	1928-30	Best. A-22150
A-17261-A	Speedometer-Kabelslange	1928-30	1
A-17261-C	Speedometer-Kabelslange	1930	1
A-17262-C	Speedometer-Spiralaksel	1928-30	1
A-17265-AR.	Speedometer-Kabelklemme	1928-30	1
	Kabelklemme-Bolt	1928-30	Best. A-20705-S1
	Kabelklemme-Møtrik	1928-30	Best. A-21702-S2
	Kabelklemme-Spændeskive	1928-30	Best. A-22217
	Speedometerkabel til Forbræt-Klemme	1928-30	Best. A-14577-A
	Forbræt-Klemme-Skrue	1928-29	Best. A-20427-S2
	Forbræt-Klemme-Spændeskive	1928-30	Best. A-22139
	Kabel-Gennemføring paa Forbræt (Gummi)	1928-30	Best. A-14567-B
A-17265-B	Speedometer-Kabelklemme for 19/64" Kabel	1928-30	1

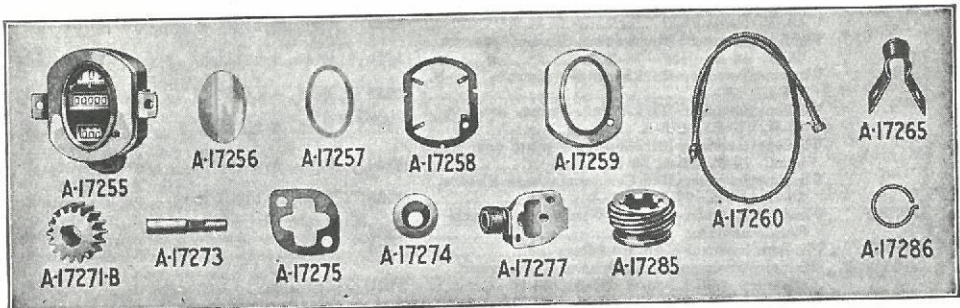

Nr.	Navn	Aar	Antal Stkr. pr. Vogn
A-17270-DR	Speedometer-Gear og Dæksel, kompl. 3,78	1928-30	1
A-17270-ER	Speedometer-Gear og Dæksel, kompl. 4,11	1928-30	1
A-17270-F	Speedometer-Gear og Dæksel, komplet	1930	1
A-17273-AR	Speedometer-Gearaksel, dreven	1928-30	1
A-17274-AR	Speedometer-Gearaksel-Holdering	1928-30	1
A-17275	Speedometer-Geardæksel-Pakning	1928-30	1
	Speedometer-Geardæksel-Prop (Expander)	1928-29	1
	Speedometer-Geardæksel-Skrue	1928-30	2
	Speedometer-Geardæksel-Spændeskive	1928-30	2
A-17285	Speedometer-Drivgear	1928-30	1
A-17286	Speedometer-Drivgear-Stopping	1928-30	1
	Speedometer-Drivgear-Trykskive	1928-29	1
			Best. A-24454
			Best. A-20530-S2
			Best. A-22150
			Best. A-22431

VINDSPEJLSRENSERE

VACUUM VINDSPEJLSRENSERE

*A-17500	Vacuum-Vindspejlsrenser, komplet med Tilbehør	1928-30	1
	Vindspejlsrenser-Monteringsbolt	1929-30	2
A-17508-A	Vindspejlsrenser-Motor, komplet, 45-B, 50-B, 55-B, 79-B, 82-B, 85-B, 130-B, 150-B, 155-C, 155-D, 165-C, 165-D, 170-B	1928-30	1
A-17508-B	Vindspejlsrenser-Motor, komplet, 180-A, 40-B (D-L)	1930	1
A-17508-C	Vindspejlsrenser-Motor, komplet, 76-B	1930	1
A-17508-D	Vindspejlsrenser-Motor, komplet, 35-B, 40-B (Std)	1930	1
A-17508-E	Vindspejlsrenser-Motor, komplet, forkromet, 68-B	1930	1
	Vindspejlsrenser-Støtte, 35-B, 40-B, 76-B	1930	2
	Vindspejlsrenser-Klampe 35-B, 40-B, 76-B	1930	2
	Vindspejlsrenser-Monteringsbolt 180-A, 40-B (D-L)	1930	2
	Vindspejlsrenser-Monteringsbolt 35-B, 40-B (Std) 76-B	1930	2
	Vindspejlsrenser-Monteringskive 180-A, 40-B (D-L)	1930	2
	Vindspejlsrenser-Monteringskive 35-B, 40-B (Std) 76-B	1930	2
	Vindspejlsrenser til Vindspejl-Klampe 35-B, 40-B (Std) 76-B	1930	2
	Vindspejlsrenser til Vindspejl-Klampe 180-A, 40-B (D-L)	1930	4
A-17517-A	Vindspejlsrenser-Rør (paa Sidestiver) øverste forkromet 35-B, 40-B (Std)	1930	1
A-17517-B	Vindspejlsrenser-Rør (paa Sidestiver) øverste sort 76-B	1930	1
A-17519	Vindspejlsrenser til Sidestiver Rør 35-B, 40-B, 76-B, 180-A	1930	1
A-17520	Vindspejlsrenser-Rør (paa Sidestiver) nederste 35-B, 40-B, 76-B, 180-A	1930	1
A-17521	Vindspejlsrenser-Rør (paa Sidestiver) forchromet 180-A, 40-B (D-L)	1930	1
A-17522	Vindspejlsrenser-Rør, Sidestiver til Forbræt 35-B, 40-B, 76-B, 180-A	1930	1
	Vindspejlsrenser-Rørklemme, nederste 35-B, 40-B, 180-A	1930	2
	Vindspejlsrenser-Rørklemme, nederste 76-B	1930	2
	Vindspejlsrenser-Rørklemme-Skrue, nederste 76-B	1930	2
	Vindspejlsrenser-Rørklemme, øverste 35-B, 40-B (Std) 76-B	1930	2
	Vindspejlsrenser-Rørklemme-Skrue, øverste 35-B, 40-B (Std) 76-B	1930	2
	Vindspejlsrenser-Rørklemme, øverste 40-B, (D-L) 180-A	1930	2
	Vindspejlsrenser-Rørklemme-Skrue, øverste, 40-B, (D-L), 180-A	1930	2
	Vindspejlsrenser-Rør-Gennemføring paa Forbræt, 35-B, 40-B, 76-B, 180-A	1930	2
	Vindspejlsrenser-Rør-Gennemførings-Holder, 35-B, 40-B, 76-B, 180-A	1930	2
A-17523	Vindspejlsrenser-Rør til Vindspejl, øverste Gennemføring	1930	1
A-17527	Vindspejlsrenser-Gummivisker	1928-30	1
A-17528-B	Vindspejlsrenser-Gummivisker (forchromet Holder) 180-A, 40-B (D-L) 68-B	1930	1

* Anvendes paa Vogne, som ikke oprindeligt var udstyret med Vacuum Vindspejlsrenser.

Nr.	Navn	Aar	Antal Stkr. pr. Vogn
A-17529-A...	Vindspejlsrenser-Arm og Fjeder, komplet....	1928-30	1
A-17529-B...	Vindspejlsrenser-Arm og Fjeder, komplet 180-A, 40-B, (D-L), 68-B	1930	1
A-17530-A...	Vindspejlsrenser-Arm-Fjeder-Holder	1928-30	1
A-17530-B...	Vindspejlsrenser-Arm-Fjeder-Holder 180-A, 85-B, 40-B	1930	1
A-17534-A	Vindspejlsrenser-Regulator, komplet	1928-30	1
A-17539-AR	Vindspejlsvisker-Slange 5 1/2"	1929-30	1
A-17539-B...	Vindspejlsrenser-Slange 32"	1930	1
A-17540	Vindspejlsrenser-Forbindelse paa Indsug- ningsrør	1929-30	1
A-17541	Vindspejlsrenser-Forbindelse paa Forbræt Vindspejlsrenser-Forbindelses-Møtrik paa Forbræt	1929-30	1
A-17542	Vindspejlsrenser-Forbindelses-Omløbsnippel	1930	Best. A-21836
A-17543-B...	Vindspejlsrenser-Rør, Forbræt til Indsug- ningsrør	1929-30	3
*A-17544-A...	Vindspejlsrenser til Forbræt-Rør (lukkede Vogne)	1928-30	1
A-17544-B...	Vindspejlsrenser til Vindspejlsramme-Rør 45-B, 50-B, 55-B, 130-B, 155-C-D, 165-C-D, 170-B, 79-B, 85-B, 82-B, 150-B	1930	1
	Vindspejlsrenser til Vindspejlsramme-Rør- klemme 45-B, 50-B, 55-B, 130-B, 155-C-D, 165-C-D, 170-B, 79-B, 85-B, 82-B, 150-B	1930	Best. A-17616

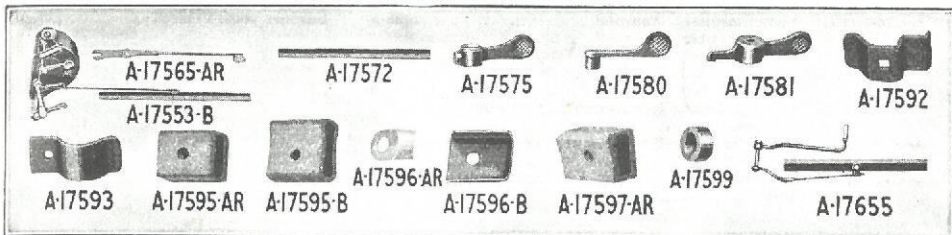

ELEKTRISK VINDSPEJLSRENSERE

A-17551-BR	Elektrisk Vindspejlsrenser	1928-30	1
A-17553-B...	Elektrisk Vindspejlsrenser	1928-30	1
	Vindsp.-renser-Monteringsbolt	1928-30	Best. A-20247-S7
	Vindsp.-renser-Monteringsmøtrik	1928-29	Best. A-21577-S2
	Vindsp.-renser-Mont.-Spændeskive	1928-29	Best. A-22088
A-17562-AR	Vindsp.-renser-Svingarm, 29 1/16" lang	1928-30	1
A-17563-R...	Vindsp.-renser-Svingarm, 13 1/8" lang	1928-29	1
A-17564-A...	Vindsp.-renser-Svingarm, 17 1/8" lang	1928	1
A-17564-B...	Vindsp.-renser-Svingarm, 27 1/16" lang	1928-30	1
	Vindsp.-renser-Svingarm-Stift	1928-30	Best. A-23626
	Vindsp.-renser-Svingarm-Skrue	1928-29	Best. A-20107-S7
	Vindsp.-renser-Svingarm-Spændings reg: Bolt	1928-30	Best. A-20061-A-S7
A-17565-AR	Vindsp.-renser-Svingarm	1928-29	1
A-17565-B...	Vindsp.-renser-Svingarm	1928-30	1
	Vindsp.-renser-Svingarm-Spændings reg: Bolt	1928-30	Best. A-20061-A-S7
	Vindsp.-renser-Svingarm-Spændings reg: Møtrik	1928-30	Best. A-21527
	Vindsp.-renser-Gummivisker	1928-30	Best. A-17527
	Gummivisker-Split	1928-30	Best. A-23519-S6
A-17575	Vindsp.-renser-Arm (for Haandviskning) 19 1/16"	1928-30	1
	Vindsp.-renser-Arm-Skrue	1928-30	Best. A-20060-S7
A-17576-R...	Vindsp.-renser-Arm (for Haandviskning) 2 15/16"	1928-30	1
A-17577-A	Vindsp.-renser-Arm, 3" lang	1928-30	1
A-17580	Vindsp.-renser-Kontaktarm, 1 11/16" lang	1928-30	1
	Kontaktarm-Møtrik	1928-30	Best. A-21520-S7
	Kontaktarm-Spændeskive	1928-30	Best. A122047-S2
A-17581-R...	Vindsp.-renser-Kontaktarm, 2 3/16" lang	1928-29	1
A-17583-A...	Vindsp.-renser-Kontaktarm, chrome	1929-30	1
A-17583-B...	Vindsp.-renser-Kontaktarm, 1 1/8" lang	1929-30	1
	Kontaktarm-Skrue	1928-29	Best. A-20027-S2
A-17586	Vindsp.-renser-Motordæksel	1928-30	1

* Anvendes paa Vogne, der ikke var udstyrede med Vacuum-Visker.

Nr.	Navn	Aar	Antal Stkr. pr. Vogn
	Vindsp.-renser-Motordæksel-Skrue	1928-29	Best. A-20027-S2 2
	Vindsp.-renser-Motordæksel-Skrue	1928-30	Best. A-20029-S2 2
A-17589-A...	Vindsp.-renser til Ramme-Klampe, sort 35-B, 40-B, (st), 76-B	1930 4
A-17589-B...	Vindsp.-renser til Ramme-Klampe, forchromet 180-A, 40-B, (D-L)	1930
A-17590.....	Vindsp.-renser-Isolationssko-Plade (Town Car og Droske)	1928-29 2
A-17592-AR.	Vindsp.-renser-Monterings-Konsol	1928-29 2
A-17592-BR.	Vindsp.-renser-Monterings-Konsol	1929-30 2
	Vindsp.-renser til Konsol-Bolt	1928-29	Best. A-20287-S2-R 2
	Vindsp.-renser til Konsol-Møtrik	1928-29	Best. A-21577-S2 2
	Vindsp.-renser til Konsol-Spændeskive	1928-29	Best. A-22111-S2 2
A-17593-A...	Vindsp.-renser-Monterings-Klampe	1928-30 2
	Vindsp.-renser-Klampe-Skrue	1928-29	Best. A-20276-S1 1
	Vindsp.-renser-Klampe-Møtrik	1928-29	Best. A-21577-S2 2
A-17595-AR.	Vindsp.-renser-Isolationssko	1928-29 2
A-17595-B...	Vindsp.-renser-Isolationssko (Forder)	1928-29 2
A-17596-AR.	Vindsp.-renser-Isolationssko-Plade	1928-29 2
A-17596-B...	Vindsp.-renser-Isolationssko-Plade	1928-29 2
A-17597-AR.	Vindsp.-renser-Isolationssko, højre	1928-29 2
A-17597-B...	Vindsp.-renser-Isolationssko	1928-29 1
A-17598-R...	Vindsp.-renser-Isolationssko, venstre	1928-29 1
	Vindsp.-renser-Bolt-Muffe	1928-30	Best. A-64287-A 2
A-17616.....	Vindsp.-renser-Ledning til Ramme-Klemme, 150-B, 155-C, 165-D, 170-B, 68-B, 45-B, 50-B, 165-C, 165-D, 82-B, 85-B, 79-B.....	1930 3
*A-17655-AR.	Vindspejlsrenser, komplet	1928-30	Samme som T-18257-X 1
*A-17656-R...	Vindspejlsrenser, komplet, A og AA lukkede Værevogne og lukket Førerhus	1928-30 1
A-17668.....	Vindspejlsrenser-Rør-Klemme, nederste, forchromet 180-A, 35-B, 40-B,	1930 2
A-17669-A...	Vindspejlsrenser-Rør-Klemme, øverste, forchromet 180-A, 40-B, (D-L)	1930 2
A-17669-B...	Vindspejlsrenser-Rør-Klemme, øverste, sort 35-B, 40-B, (Std.), 76-B	1930 2
A-17671.....	Vindspejlsvisker-Rør paa -Stiver-Klemme, 76-B	1930 1

ORIENTERINGSSPEJL

A-17681.....	Spejl-Holder, kompl., sæbne Vogne	1928-30 1
A-17682-B...	Spejl-Holder, kompl.	1928-30 1
A-17704.....	Spejlglas	1928-30	Samme som T-18253-X 1
	Spejl til Vindskærm-Bolt	1928-30	Best. A-20274-S1 3
	Spejl til Vindskærm-Møtrik	1928-30	Best. A-21577-S2 3
	Spejl til Vindskærm-Spændeskive	1928-30	Best. A-22088 3
	Spejl-Klampe	1928-30	Best. A-17593-A 2
	Klampe-Bolt	1928-30	Best. A-20276-S1 2
	Klampe-Møtrik	1928-30	Best. A-21589-S2 2

ORIENTERINGSSPEJL TIL VOGNENS SIDE

A-17716.....	Orienteringsspejl, kompl. (Town Car)	1928-29 1
	Spejlets Klampebolt	1930	Best. A-20795-S13 1
A-17728.....	Orienteringsspejl, kompl., sort, 79-A, 79-B, 85-A, 85-B, 82-A, 82-B	1928-30 1
A-17729.....	Orienteringsspejl, kompl., (forniklet) 130-A, 130-B, 135-A, 150-A	1928-30 1
A-17730.....	Orienteringsspejl	1928-30 1
A-17741-A...	Spejlets Bærearms paa Karosseriet 79-A, 82-A, 85-A, 130-A, 135-A, 150-A, 150-B	1928-30 1
	Spejlets Klampebolt	1928-29	Best. A-20796-S3 1
	†Bærearms-Bolt	1928-30	Best. A-20778 2
	††Bærearms-Bolt	1928-30	Best. A-20814-S3 2
	Bærearms-Møtrik	1928-30	Best. A-21707-S2 2
	Bærearms-Skive	1928-30	Best. A-22223-S2 2
	Bærearms-Skive	1928-30	Best. A-22217-S1 2
A-17741-B...	Spejlets Bærearms paa Karosseriet, 79-B, 82-B, 85-B	1930 1
	Bærearms-Bolt	1930	Best. A-20428-S3 1
	Bærearms-Skive	1930	Best. A-22139-S3 2
	Bærearms til Hængsel-Stift	1930	Best. A-80280 1
	Bærearms-Sæt-Skrue	1930	Best. A-20796-S3 1
A-17743-R...	Spejlets Bærearms-Pude	1929-30 1

* Haand-Vindspejlsrenser.

† Til Bærearms med firkantede Huller.

†† Til Bærearms med runde Huller.

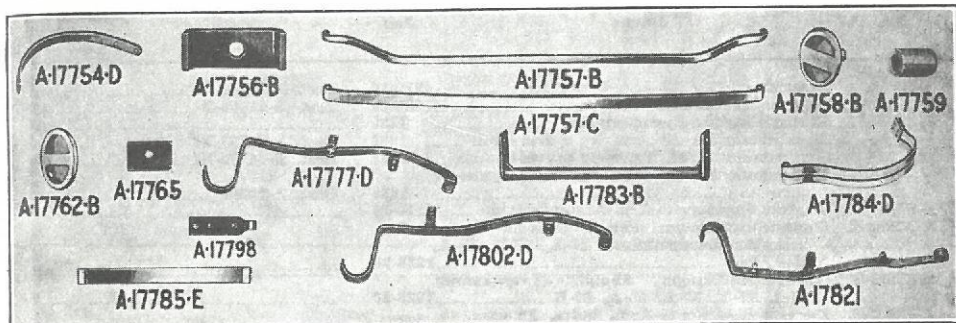

Nr.	Navn	Aar	Antal Stkr. pr. Vogn
STØDFANGERE			
A-17750-B	Forreste Stødfanger, kompl.	1928-30	1
	Forreste Stødfanger-Arm, højre	1928-29	1
A-17754-E	Forreste Stødfanger-Arm, højre	1930	1
	Forreste Stødfanger-Arm, venstre	1928-29	1
A-17755-E	Forreste Stødfanger-Arm, venstre	1930	1
	Stødfanger-Arm til Ramme-Bolt	1928-30	4
	Stødfanger-Arm til Ramme-Møtrik	1928-30	4
	Stødfanger-Arm til Ramme-Fjederskive	1928-30	4
A-17756-B	Stødfanger-Skinne-Endeklampe, inderste	1928-30	4
*A-17757-C	Stødfanger-Skinne	1928-30	2
*A-17757-D	Stødfanger-Skinne	1928-30	2
A-17758-B	Stødfanger-Skinne-Endeklampe, yderste	1928-30	2
	Stødfanger-Skinne-Møtrik	1928-30	4
	Stødfanger-Skinne-Fjederskive	1928-30	4
A-17759	Stødfanger-Skinne-Afstandsstykke	1928-30	4
	Stødfanger-Skinne-Endebolt	1928-30	4
	Stødfanger-Skinne-Endebolt-Møtrik	1928-30	4
	Stødfanger-Skinne-Endebolt-Spændeskive	1928-30	4
A-17762-B	Stødfanger-Klampe, midterste	1928-30	1
	Stødfanger-Klampe-Bolt	1928-29	1
	Stødfanger-Klampe-Møtrik	1928-29	1
	Stødfanger-Klampe-Fjederskive	1928-29	1
	Stødfanger-Klampe-Møtrik	1928-29	1
A-17765	Stødfanger-Klampe-Inderstykke	1928-30	1
A-17766	Stødfanger-Arm til Stærkskærm-Støttebolt, bageste	1930	2
A-17767	Stødfanger-Arm til Stærkskærm-Støttebolt, forreste	1930	2
	Stødfanger-Arm til Stærkskærm-Skive	1930	4
A-17772	Bageste Støddæmper-Antirasler	1930	2
A-17775-B	Bageste Stødfanger, kompl. (Skærmebeskytter-Konstruktion) 40-A, 40-B, 45-A, 45-A, 49-A, 50-A, 50-B, 54-A, 68-A, 68-B	1928-30	1
A-17776-B	Bageste Stødfanger, kompl. (Tværskinne) 40-A, 40-B, 45-A, 45-B, 49-A, 50-A, 50-B, 68-A, 68-B	1928-30	1
A-17777-D	Bageste Stødfanger-Arm, komplet, højre bruges sammen med A-17775-B-6B	1928-30	1
A-17778-D	Bageste Stødfanger-Arm, komplet, venstre bruges sammen med A-17775-B-6B	1928-30	1
	Bageste Stødfanger-Arm til Ramme-Bolt	1928-30	1
	Bageste Stødfanger-Arm til Ramme-Møtrik	1928-30	2
	Bageste Stødfanger-Arm til Ramme-Fjederskive	1928-30	2
	Bageste Stødfanger-Arm til Bagestykke-Bolt	1928-30	4
	Bageste Stødfanger-Arm til Bagestykke-Møtrik	1928-30	4
	Bageste Stødfanger-Arm til Bagestykke-Fjederskive	1928-30	4
A-17783-BR	Bageste Stødfanger-Afstivningsstykke	1928-29	1
**A-17783-D	Bageste Stødfanger-Afstivningsstykke	1928-30	1
	Afstivningsstykke-Bolt	1928-30	2
	Afstivningsstykke-Møtrik	1928-30	2
	Afstivningsstykke-Fjederskive	1928-30	2
A-17784-DR	Bageste Skærmbeskytter	1928-29	2
A-17785-E	Bageste Skærmbeskytter-Skinne	1930	2
	Skærmbeskytter til Arm-Bolt	1928-29	4
	Skærmbeskytter til Arm-Bolt	1928-30	4
	Skærmbeskytter til Arm-Møtrik	1928-30	4

* Hvis anvendt for at erstatte tidligere Type, indsat begge Skinner.
 ** Hvis anvendt for at erstatte tidligere Type, bestil ogsaa 2-A-17799.

Nr.	Navn	Aar	Antal Stkr. pr. Vogn
	Skærmbeskytter til Arm-Fjederskive	1928-30	Best. A-22300
	Bageste Skærmbeskytter-Klampe	1928-29	Best. A-17758-B
A-17798	Skærmbeskytter-Spændestykke	19302
	Skærmbeskytter til Arm- og Stiver-Bolt	1930	Best. A-21159-S1
	Skærmbeskytter til Arm- og Stiver-Møtrik ..	1930	Best. A-21793-S1
	Skærmbeskytter til Arm- og Stiver-Fjederskive	1930	Best. A-22300
*A-17799	Bageste Stødfanger-Arm-Afstandsstykke ..	1928-301
A-17800-B	Bageste Stødfanger, kompl. (Skærmbeskytter-Konstruktion) 35-A, 35-B, 55-A, 60-A, 60-B	1928-301
A-17801-B	Bageste Stødfanger, kompl. (Tværskinne) 35-A, 35-B, 55-A, 60-A, 60-B	1928-301
A-17802-D	Bageste Stødfanger-Arm, højre, Phaeton, Tudor, Fordor	1928-301
A-17803-D	Bageste Stødfanger-Arm, venstre, Phaeton, Tudor, Fordor	1928-301
	Bageste Stødfanger-Arm til Ramme-Bolt ..	1928-30	Best. A-21127-S1
	Bageste Stødfanger-Arm til Ramme-Møtrik ..	1928-30	Best. A-21793-S1
	Bageste Stødfanger-Arm til Ramme-Fjederskive	1928-30	Best. A-22300
	Bageste Stødfanger-Arm til Bagestykke-Bolt ..	1928-29	Best. A-20905
	Bageste Stødfanger-Arm til Bagestykke-Møtrik	1928-30	Best. A-21741-S8
	Bageste Stødfanger-Arm til Bagestykke-Fjederskive	1928-30	Best. A-22245
	Bageste Stødfanger-Arm til Karosseri-Bolt ..	1928-30	Best. A-20718
††Bageste	Stødfanger-Arm til Karosseri-Bolt ..	1928-30	Best. A-20778
	Bageste Stødfanger-Arm til Karosseri-Møtrik	1928-30	Best. A-21707-S2
	Bageste Stødfanger-Arm til Karosseri-Fjederskive	1928-30	Best. A-22217
††Bageste	Stødfanger-Arm til Karosseri-Fjederskive	1929-30	Best. A-22219
A-17806	Reservehjulbeskytter, kompl.	19304
	Reservehjulbeskytter til Stødfanger-Skrue ..	1930	Best. A-21127-S1
	Reservehjulbeskytter til Stødfanger-Møtrik ..	1930	Best. A-21793-S1
	Reservehjulbeskytter til Stødfanger-Skive ..	1930	Best. A-22300
A-17809-BR	Bageste Stødfanger, kompl. 135	1928-291
A-17810-BR	Bageste Stødfanger, kompl. (Tværskinne) 135	1928-291
A-17811	Bageste Stødfanger-Arm, højre (bruges med A-17809-BR, 10-BR)	19301
A-17812	Bageste Stødfanger-Arm, venstre (bruges med A-17809-BR, 10-BR)	19301
A-17814	Bageste Stødfanger, komplet, 130-B	19301
A-17815-BR	Bageste Stødfanger, kompl. 140, 155-A, 155-B, 165-A, 165-B, 170-A	1928-291
A-17816-B	Bageste Stødfanger, kompl. (Tværskinne) 140, 155-A, 155-B, 165-A, 165-B, 170-A, 180-A	1928-291
A-17817-B	Bageste Stødfanger-Arm, højre (bruges med A-17815-BR, 16-BR)	19301
A-17818-B	Bageste Stødfanger-Arm, venstre (bruges med A-17815-BR, 16-BR)	19301
A-17819	Bageste Stødfanger, kompl. (Skærmbeskytter) 55-B, 155-C, 155-D, 165-C 165-D 170-B	19301
A-17820	Bageste Stødfanger, kompl. (Tværskinne) 55-B, 155-C, 155-D, 165-C, 165-D, 170-B	19301
A-17821	Bageste Stødfanger-Arm, højre	1930	Bruges med A-17819-20
A-17822	Bageste Stødfanger-Arm, venstre	1930	Bruges med A-17819-20
A-17830	Bageste Stødfanger-Arm-Karosseri-Klampe, kompl. 130-B	19302
	Klampe til Arm-Bolt 130-B	1930	Best. A-20980-S1
	Klampe til Arm-Møtrik 130-B	1930	Best. A-21741-S2
	Klampe til Arm-Skive 130-B	1930	Best. A-22245-S1
A-17831	Bageste Stødfanger-Forlængelse	1928-301
A-17832	Stødfanger-Forlængelse-Midterstiver	1928-301
A-17833	Stødfanger-Forlængelse-Arm	1928-302
	Stødfanger-Forlængelse-Bolt	1928-30	Best. A-21245
	Stødfanger-Forlængelse-Møtrik	1928-30	Best. A-21845
	Stødfanger-Forlængelse-Skive	1928-30	Best. A-22330
A-17841	Bageste Stødfanger-Arm, højre, 130-B	1930	Bruges med A-17814
A-17842	Bageste Stødfanger-Arm, venstre, 130-B	1930	Bruges med A-17814
	Arm til Karosseri-Bolt, 130-B	1930	Best. A-20853
	Arm til Karosseri-Møtrik, 130-B	1930	Best. A-21707-S2
	Arm til Karosseri-Skive, 130-B	1930	Best. A-22217

* Anvendes kun naar A-17757-C Skinne anvendes for at erstatte Skærmbeskyttere, eller naar A-17783-D anvendes for at erstatte tidligere Type.

†† Town Sedan og Town Car.

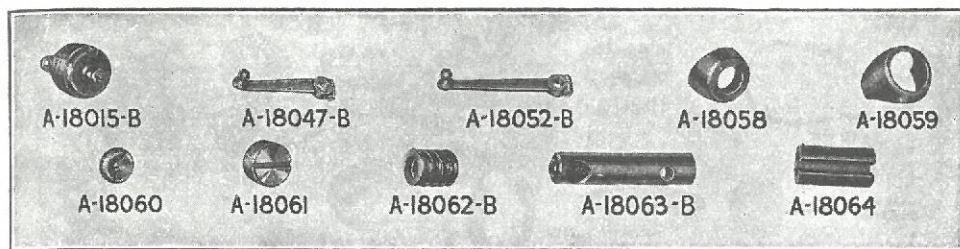

Nr.	Navn	Aar	Antal Stkr. pr. Vogn
-----	------	-----	-------------------------

STØDDÆMPERE

A-18015-B	Støddæmper, kompl., forreste højre og bageste venstre	1928-30	2
A-18016-B	Støddæmper, kompl., forreste venstre og bageste højre	1928-30	2
	Støddæmper til Ramme-Bolt	1928-30	8
	Støddæmper til Ramme-Møtrik	1928-30	8
	Støddæmper til Ramme-Spændeskive	1928-30	8
A-18037-A	Støddæmper-Naaleventil, kompl.	1928-30	4
A-18047-B	Støddæmper-Arm, forreste	1928-30	2
A-18052-B	Støddæmper-Arm, bageste	1928-30	2
	Støddæmper-Arm-Klampebolt	1928-30	4
	Støddæmper-Arm-Klampebolt-Møtrik	1928-30	4
	Støddæmper-Arm-Klampebolt-Split	1928-30	4
A-18058	Støddæmper-Fedtholder	1928-30	8
A-18059	Støddæmper-Fedtholder-Hætte	1928-30	8
A-18060-A	Støddæmperled-Kuglesæde	1928-30	16
A-18061	Støddæmperled-Prop	1928-30	4
	Støddæmperled-Prop-Split	1928-30	4
A-18062-B	Støddæmperled-Fjeder	1928-29	4
A-18063-B	Støddæmperled-Rør	1928-30	4
	Støddæmperled-Smørekop	1928-30	4
	Støddæmper-Paafyldningsprop	1928-30	4
A-18064	Støddæmperled-Fjeder-Afstandsstykke	1928-30	4

VINDSPEJLSVINGER

A-18252-AR	Vindspejlsvinge	1928-29	2
A-18252-B	Vindspejlsvinge	1930	2
A-18252-C	Vindspejlsvinge 180-A, 40-B, (D-L)	1930	2
A-18254-AR	Vindspejlsvinge-Klemme, øverste, højre	1928-29	1
A-18254-B	Vindspejlsvinge-Klemme, højre	1930	2
A-18255-AR	Vindspejlsvinge-Klemme, øverste, venstre	1928-29	1
A-18255-B	Vindspejlsvinge-Klemme, venstre	1930	2
A-18256-R	Vindspejlsvinge-Klemme, nederste, højre	1928-29	1
A-18257-R	Vindspejlsvinge-Klemme, nederste, venstre	1928-29	1
A-18265	Vindspejlsvinge-Klemme-Mellemlæg	1928-30	4
A-18270	Vindspejlsvinge-Klemme-Skive	1928-29	4
	Vindspejlsvinge-Klemme-Skrue, lang	1928-29	2
	Vindspejlsvinge-Klemme-Skrue, kort	1928-29	2

FORD TILBEHØR

A-18305-AR	Reservehjulslås med Bøjle	1928-29	1
A-18305-C	Reservehjulslås med Bøjle	1930	1
A-18317-A	Sikkerhedslaas-Møtrik	1928-30	1
A-18317-BR	Sikkerhedslaas-Møtrik	1928-29	1
	Sikkerhedslaas-Nøgle (opgiv Serie Nr.)	1928-30	2
	Sikkerhedslaas-Afstandsskive	1928-29	2
	Sikkerhedslaas-Kontramøtrik	1928-29	3
A-18330-A	Sikkerhedslaas til Reservehjul	1928-30	1
A-18345-A	Sikkerhedslaas-Møtrik	1928-30	1
A-18345-BR	Sikkerhedslaas-Møtrik	1928-29	1
A-18352-AR	Kølerprop med Motometer	1928-29	1
A-18352-B	Kølerprop med Motometer	1930	1
A-18354-AR	Motometer	1928-29	1
A-18354-B	Motometer	1930	1
A-18360-AR	Kølerprop til Motometer	1928-29	1
A-18360-B	Kølerprop til Motometer	1930	1

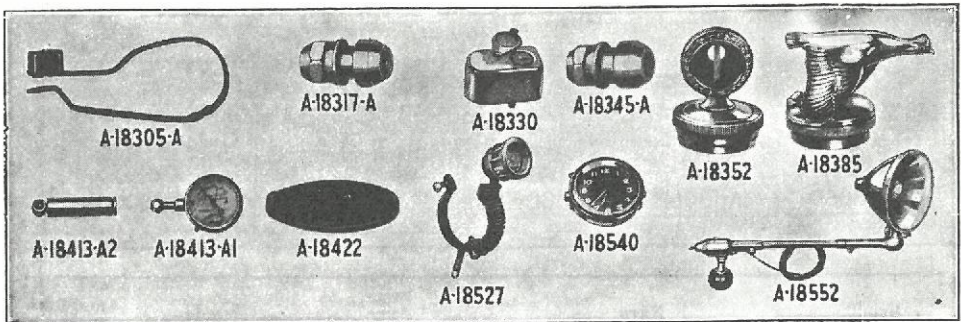

Nr.	Navn	Aar	Antal Stkr. pr. Vogn
A-18362-AR	Kølerprop-Pakning, øverste Stant	1928-29	1
A-18362-BR	Kølerprop-Pakning, øverste Jarvis	1928-29	1
A-18362-C	Kølerprop-Pakning, øverste	1930	1
A-18363-AR	Kølerprop-Pakning, nederste Stant	1928-29	1
A-18363-BR	Kølerprop-Pakning, nederste Jarvis	1928-29	1
A-18363-C	Kølerprop-Pakning, nederste	1930	1
A-18385-AR	Kølerprop med Figur	1928-29	1
A-18385-B	Kølerprop med Figur	1930	1
A-18400	Fjedergamacher (Sæt à 4 i Papæske)	1928-30	1
A-18413-A1	Lufttrykmaaler — U. S.	1928-30	1
A-18413-A2	Lufttrykmaaler (Schrader)	1928-30	1
A-18422	Pedalgummi (Sæt à 2 i Papæske)	1928-30	1
A-18500	Luft-Filter	1928-30	1
A-18527	Cigartænder	1928-30	1
A-18540	Automobil-Ur	1928-30	1
A-18552	Søgelys	1928-30	1
A-18555	Søgelys-Glas	1928-30	1
A-18556	Søgelys-Glas-Pakning	1928-30	1
A-18575-A	Bagagebærer, kompl. (i Papæske)	1929-30	1
A-18575-B	Bagagebærer, kompl. (i Papæske) 180-A	1930	1
A-18575-C	Bagagebærer, kompl. (i Papæske) 40-B,	1930	1
	(D-L)	1930	1
A-18577	Bagagebærer, 180-A	1930	1
	Bagagebærer til Støtte-Bolt, 180-A, 40-B,	1930	2
	(D-L)	1930	2
	Bagagebærer til Støtte-Møtrik, 180-A, 40-B,	1930	2
	(D-L)	1930	2
	Bagagebærer til Støtte-Kontra-Møtrik, 180-A,	1930	2
	40-B, (D-L)	1930	2
	Bagagebærer til Støtte-Skive, 180-A, 40-B,	1930	4
	(D-L)	1930	2
A-18587	Bagagebærer-Led, kort, 180-A	1930	2
	Bagagebærer-Led-Bolt, 180-A, 40-B, (D-L)	1930	2
	Bagagebærer-Led-Møtrik, 180-A, 40-B, (D-L)	1930	2
	Bagagebærer-Led-Kontramøtrik, 180-A, 40-B,	1930	2
	(D-L)	1930	2
	Bagagebærer-Led-Skive, 180-A, 40-B, (D-L)	1930	4
	Bagagebærer, kort Led til langt Led,	1930	4
	Bolt 180-A, 40-B, (D-L)	1930	2
	Bagagebærer, kort Led til langt Led,	1930	2
	Møtrik, 180-A, 40-B, (D-L)	1930	2
	Bagagebærer, kort Led til langt Led,	1930	2
	Kontramøtrik, 180-A, 40-B, (D-L)	1930	2
	Bagagebærer, kort Led til langt Led,	1930	4
	Skive, 180-A, 40-B, (D-L)	1930	2
A-18588	Bagagebærer-Led, langt, 180-A	1930	2
A-18589	Bagagebærer-Krog, 180-A	1930	2
	Bagagebærer til Krog-Bolt, 180-A, 40-B,	1930	2
	(D-L)	1930	2
	Bagagebærer til Krog-Møtrik, 180-A, 40-B,	1930	2
	(D-L)	1930	2
	Bagagebærer til Krog-Skive, 180-A, 40-B,	1930	4
	(D-L)	1930	2
	Bagagebærer til Krog-Fjederskive, 180-A,	1930	2
	40-B, (D-L)	1930	2
A-18590	Bagagebærer-Stiver	1929-30	3
A-18591	Bagagebærer-Konsol	1928-30	2

Nr.	Navn	Aar	Antal Stkr. pr. Vogn
A-18593	Bagagebærer-Konsol til Stødfanger-Afstandsstykke	1928-30	2
	Bagagebærer-Konsol til Stiver-Bolt	1928-30	Best. A-20923-S2
	Bagagebærer-Konsol til Stiver-Skive	1928-30	Best. A-22248-S2
	Bagagebærer-Konsol til Stiver-Fjederskive	1928-30	Best. A-22257-S2
	Bagagebærer-Konsol til Platform-Bolt	1928-30	Best. A-20923-S2
	Bagagebærer-Konsol til Platform-Skive	1928-30	Best. A-22291
	Bagagebærer-Konsol til Platform-Fjederskive	1928-30	Best. A-22257-S2
	Bagagebærer-Konsol til Stødfanger-Arm-Bolt	1928-30	Best. A-21164-S1
	Bagagebærer-Konsol til Stødfanger-Arm-Møtrik	1928-30	Best. A-21793-S1
	Bagagebærer-Konsol til Stødfanger-Arm-Fjederskive	1928-30	Best. A-22300
	Bagagebærer-Stiver til Platform-Bolt	1928-30	Best. A-20923-S2
	Bagagebærer-Stiver til Platform-Skive	1928-30	Best. A-22291
	Bagagebærer-Stiver til Platform-Fjederskive	1928-30	Best. A-22257-S2
	Bagagebærer til Stiver-Bolt	1928-29	Best. A-20568
	Bagagebærer til Stiver-Bolt	1930	Best. A-20588
A-18596	Bagagebærer-Støtte, højre, 180-A	1930	2
A-18599	Bagagebærer-Støtte, venstre, 180-A	1930	1
	Støtte til Stødfanger-Bolt, 180-A, 40-B, (D-L)	1930	Best. A-21121-S1
	Støtte til Stødfanger-Møtrik 180-A, 40-B, (D-L)	1930	Best. A-21787-S1
	Støtte til Stødfanger-Fjederskive 180-A, 40-B, (D-L)	1930	Best. A-22300
A-18598	Bagagebærer til Stiver-Møtrik	1929-30	4
A-18599-R	Bagagebærer til Stiver-Forstærkningskive	1929-30	4
A-18600	Bagagebærer-Træskinne 180-A, 40-B, (D-L)	1930	4
	Træskinne-Bolt 180-A, 40-B, (D-L)	1930	Best. A-20637-S7
	Træskinne-Møtrik 180-A, 40-B, (D-L)	1930	Best. A-21681-S7
	Træskinne-Skive 180-A, 40-B, (D-L)	1930	Best. A-22180-S7
A-18601	Bagagebærer-Stang 180-A, 40-B, (D-L)	1930	1
	Bagagebærer-Stang-Møtrik 180-A, 40-B, (D-L)	1930	Best. A-21754-S7
	Bagagebærer-Stang-Kontramøtrik 180-A, 40-B, (D-L)	1930	Best. A-21761-S7
	Bagagebærer-Stang-Skive 180-A, 40-B, (D-L)	1930	Best. A-22251-S7
A-18602	Kuffert	1929-30	1
A-18604	Bagagebærer-Støtte, højre 40-B, (D-L)	1930	1
A-18605	Bagagebærer-Støtte, venstre 40-B, (D-L)	1930	1
A-18606	Bagagebærer-Led, kort 40-B, (D-L)	1930	2
A-18607	Bagagebærer-Led, langt 40-B, (D-L)	1930	2
A-18608	Bagagebærer-Krog 40-B, (D-L)	1930	2
A-18612	Bagagebærer 40-B, (D-L)	1930	1
A-18625	Polstringsovertræk (Fordor)	1928-29	1
A-18226	Polstringsovertræk (Coupé)	1928-29	1
A-18627	Polstringsovertræk (Tudor)	1928-29	1

STANDARDDELE

BOLTE OG MASKINSKRUER

A-20025	Nr. 4-36× ³ / ₁₆	Skrue, cylindrisk Hoved	Samme som T-6973-A2X
A-20026-R	Nr. 4-36× ⁵ / ₁₆	Skrue, cylindrisk Hoved	
A-20027-S2	Nr. 4-36× ¹ / ₄	Skrue, halv. Hoved	
A-20027-S13	Nr. 4-36× ¹ / ₄	Skrue, halv. Hoved	
A-20042-S7	Nr. 5-40× ¹⁹ / ₆₄	Bolt, linseformet Hoved	
A-20056-S5	Nr. 6-32× ¹ / ₄	Skrue, cylindrisk Hoved	
A-20058-S8	Nr. 6-32× ⁹ / ₃₂	Maskinskrue, halv. Hoved	Samme som T-2062-X
A-20060-S7	Nr. 6-32× ¹ / ₄	Skrue, halv. Hoved	
A-20061-AS7	Nr. 6-32× ¹ / ₂	Skrue, firk. Hoved	
A-20067-S7	Nr. 6-32× ⁷ / ₁₆	Skrue, cylindrisk Hoved	
A-20075-S6	Nr. 6-32× ³ / ₈	Maskinskrue, halv. Hoved	
A-20100-S13	Nr. 8-32× ⁷ / ₁₆	Maskinskrue, halv. Hoved	
A-20106-S7	Nr. 8-32× ¹ / ₄	Skrue, halv. Hoved	
A-20107-S7	Nr. 8-32× ³ / ₈	Skrue, cylindr. Hoved	
A-20108-S7	Nr. 8-36× ⁵ / ₈	Skrue, cylindr. Hoved	
A-20111-S7	Nr. 8-32× ¹³ / ₁₆	Skrue, halv. Hoved	
A-20116-S8	Nr. 8-32× ⁵ / ₁₆	Skrue, halv. Hoved	
A-20119-S13	Nr. 8-32× ⁵ / ₈	Skrue, linseformet Hoved	
A-20121-S8	Nr. 8-32× ¹ / ₂	Skrue, cylindr. Hoved	
A-20201-C	Nr. 10-32× ³¹ / ₃₂	Skrue, specielt Hoved	Samme som T-4636-X
A-20211-S6	Nr. 10-32× ¹ / ₂	Skrue, linseformet Hoved	Samme som T-5312-X
A-20214-S6	Nr. 10-32× ⁵ / ₈	Skrue, linseformet Hoved	Samme som T-5313-X
A-20215-S7	Nr. 10-32× ⁹ / ₁₆	Bolt, fladt Hoved	Samme som T-1070-X
A-20217-S2	Nr. 10-32× ⁵ / ₁₆	Skrue, halv. Hoved	

Nr.	Navn	Aar	Antal Stkr. pr. Vogn
A-20221-S6....	Nr. 10-32×1/2 Skruer, halv. Hoved		
A-20223-S5....	Nr. 10-32×7/32 Skruer, halv. Hoved		
A-20224.....	Nr. 10-32×1/2 Skruer, fladt Hoved		Samme som T-4688-X
A-20236-S7R....	Nr. 10-32×3/4 Klampe-Skruer		
A-20240-S1....	Nr. 10-32×3/4 Bolt, halv. Hoved		
A-20245-S7....	Nr. 10-32×9/32 special Skruer, cylindr. Hoved		
A-20247-S7....	Nr. 10-32×7/8 Bolt, halv. Hoved		
A-20254.....	Nr. 10-32×39/64 Bolt, cylindr. Hoved		Samme som T-3266
A-20274.....	Nr. 10-32×13/8 Bolt, halv. Hoved		
A-20255-S13....	Nr. 10-32×13/16 Maskinskrue, halv. Hoved		
A-20257-S2....	Nr. 10-32×1 Bolt, halv. Hoved		
A-20274-S1R....	Nr. 10-32×13/8 Bolt, halv. Hoved		
A-20276-S1....	Nr. 10-32×5/8 Bolt, halv. Hoved		
A-20280-S2....	Nr. 10-32×3/8 Bolt, halv. Hoved		
A-20287-S2R....	Nr. 10-32×11/16 Brædebolt, fladt Hoved		
A-20288-S8....	Nr. 10-32×3/8 Skruer, cylindr. Hoved		
A-20289-S8....	Nr. 10-32×1/2 Skruer, cylindr. Hoved		
A-20309-S6....	Nr. 10-32×3/8 Skruer, spec. Hoved		
A-20310.....	Nr. 10-32×11/4 Bolt, halv. Hoved		
A-20401-S2....	Nr. 12-24×19/32 Specialbolt		Samme som T-4641-X
A-20408-S7....	Nr. 12-24×5/8 Maskinskrue		Samme som T-2449-BX
A-20411-S2....	Nr. 12-24×13/32 Specialbolt, ovalt Hoved		
A-20412-S2....	Nr. 12-24×19/32 Specialbolt, ovalt Hoved		
A-20413.....	Nr. 12-24×5/8 Bolt, halv. Hoved		
A-20427-S2....	Nr. 12-24×1/2 Bolt, halv. Hoved		
A-20428-S3....	Nr. 12-24×3/8 Specialskruer		
A-20437-S7....	Nr. 12-24×3/4 Specialskruer		
A-20439-S7....	Nr. 12-24×1 Specialskruer		
A-20525-S13R..	9/16-32×11/8 Specialskruer, linseformet Hoved.		
A-20530-S2....	1/4-28×1 Skruer, seksk. Hoved		
A-20531.....	1/4-28×9/16 Specialskruer, seksk. Hoved		
A-20532-R....	1/4-28×7/16 Specialskruer, seksk. Hoved		
A-20534-S1....	1/4-28×1/2 Bolt, seksk. Hoved		
A-20535-S1....	1/4-20×1/2 Bolt, halv. Hoved		Samme som T-3984
A-20537-S2....	1/4-20×1/4 Brædebolt		Samme som T-4819
A-20538.....	1/4-20×5/8 Bolt, seksk. Hoved		Samme som T-4865
A-20541-S6....	1/4-20×11/16 Maskinskrue, halv. Hoved		
A-20545.....	1/4-20×23/8 Bolt, fir. Hoved		
A-20546.....	1/4-20×27/8 Bolt, fir. Hoved		
A-20550.....	1/4-28×21/32 Bolt, seksk. Hoved		
A-20560-S1....	1/4-20×7/8 Maskinskrue, linseformet Hoved		
A-20562-S2....	1/4-20×1/2 Bolt, seksk. Hoved		
A-20566-S8....	1/4-20×1 Bolt, seksk. Hoved		Samme som T-4691
A-20568.....	1/4-20×11/4 Skruer, fladt Hoved		Samme som T-8171-X
A-20571.....	1/4-20×2 Brædebolt		Samme som T-2648-X
A-20574.....	1/4-28×1/2 Bolt, fladt Hoved, Undersønkent		
A-20579.....	1/4-20×3/4 Bolt, seksk. Hoved		Samme som T-4796-X
A-20588.....	1/4-20×1 Bolt, fladt Hoved		
A-20590.....	1/4-20×63/4 Skruer, cylindr. Hoved		
A-20594-S1....	1/4-20×7/8 Brædebolt		
A-20600-S7R....	1/4-20×11/4 Skruer, linseformet Hoved		
A-20604-S1....	1/4-20×13/8 Bolt, seksk. Hoved		
A-20606-S3....	1/4-20×9/16 Brædebolt, specielt Hoved		
A-20606-S7....	1/4-20×9/16 Brædebolt, specielt Hoved		
A-20608-S1R....	1/4-20×11/8 Brædebolt		Samme som T-1308
A-20614-S1....	1/4-28×5/8 Skruer, halv. Hoved		
A-20622.....	1/4-28×7/16 Skruer, cylindr. Hoved		
A-20623.....	1/4-20×6 Skruer, cylindr. Hoved		
A-20637-S7....	1/4-20×3/8 special Brædebolt		
A-20653-S2....	1/4-28×21/2 Bolt, seksk. Hoved		
A-20646-S1....	1/4-28×1/2 Skruer, halv. Hoved		
A-20703-S7....	5/16-24×1 Skruer, cylindr. Hoved		
A-20705-S1....	5/16-24×17/16 Bolt, seksk. Hoved		Samme som T-4869
A-20707.....	5/16-18×3/8 Skruer, halv. Hoved		Samme som T-3367
A-20711-S1....	5/16-18×3/4 Bolt, linseformet Hoved		Samme som T-4805-B
A-20717.....	5/16-18×21/32 Bolt, fir. Hoved		Samme som T-3811-C
A-20718.....	5/16-18×3/4 Bolt, seksk. Hoved		Samme som T-6275
A-20718-S2....	5/16-18×3/4 Bolt, seksk. Hoved		
A-20720.....	5/16-18×19/8 Bolt, seksk. Hoved		Samme som T-757
A-20721.....	5/16-18×21/2 Bolt, seksk. Hoved		
A-20725-S2....	5/16-18×21/2 Brædebolt		
A-20725-S3....	5/16-18×21/2 Brædebolt		
A-20729-S16....	5/16-18×11/4 Bolt, fir. Hoved		Samme som T-5052
A-20731-R....	5/16-18×33/16 Bolt, fir. Hoved		
A-20732.....	5/16-18×29/32 Bolt, seksk. Hoved		Samme som T-5014-B
A-20734-S1....	5/16-18×13/16 Brædebolt		
A-20735.....	5/16-24×59/16 Bolt, fir. Hoved		
A-20736.....	5/16-24×33/16 Bolt, seksk. Hoved		
A-20738-RS1....	5/16-24×5/8 Bolt med Splithul, seksk. Hoved		

Nr.	Navn	Aar	Antal Stkr. pr. Vogn
A-20740-S2.....	$\frac{5}{16}$ —24 × $\frac{13}{8}$ Bolt med Splithul, seksk. Hoved		
A-20744-S7.....	$\frac{3}{8}$ —30 × $\frac{25}{64}$ Bolt, cylindr. Hoved		
A-20747-S2.....	$\frac{5}{16}$ —24 × $\frac{23}{32}$ Bolt med Splithul, seksk. Hoved		Samme som T-1905-X
A-20748-R.....	$\frac{5}{16}$ —24 × 1 Specialbolt, seksk. Hoved		
A-20751-S1.....	$\frac{5}{16}$ —24 × $\frac{11}{32}$ Bolt med Splithul, seksk. Hoved		
A-20753-S1.....	$\frac{5}{16}$ —24 × 1 Bolt, seksk. Hoved		
A-20755.....	$\frac{5}{16}$ —24 × $\frac{25}{32}$ Bolt med Splithul, seksk. Hoved		Samme som T-3452
A-20760-S1R.....	$\frac{5}{16}$ —18 × $\frac{13}{16}$ Bolt, specielt Hoved		
A-20761-S1R.....	$\frac{5}{16}$ —18 × $\frac{3}{4}$ Bolt, spec. Hoved		
A-20763-S1.....	$\frac{5}{16}$ —24 × $\frac{23}{32}$ Bolt, seksk. Hoved		
A-20764.....	$\frac{5}{16}$ —18 × $\frac{7}{8}$ Bolt, seksk. Hoved		
A-20769-S8.....	$\frac{5}{16}$ —24 × $\frac{13}{8}$ Skrue, seksk. Hoved		
A-20770.....	$\frac{5}{16}$ —24 × $\frac{17}{8}$ Skrue, seksk. Hoved		
A-20771.....	$\frac{5}{16}$ —18 × $\frac{11}{16}$ Skrue, fladt undersænket Hoved		
A-20772.....	med Kørø $\frac{5}{16}$ —24 × $\frac{49}{16}$ Bolt, fir. Hoved		
A-20774.....	$\frac{5}{16}$ —24 × $\frac{45}{8}$ Bolt, seksk. Hoved		
A-20778.....	$\frac{5}{16}$ —18 × $\frac{23}{8}$ Bolt, seksk. Hoved		
A-20782-S2.....	$\frac{5}{16}$ —24 × $\frac{17}{8}$ Bolt, seksk. Hoved		
A-20783.....	$\frac{5}{16}$ —18 × $\frac{5}{8}$ Specialbolt		
A-20794-S1R.....	$\frac{5}{16}$ —24 × $\frac{1}{2}$ Bolt, seksk. Hoved		
A-20795-S13.....	$\frac{5}{16}$ —18 × $\frac{7}{8}$ Bolt, seksk. Hoved		
A-20796-S3.....	$\frac{5}{16}$ —18 × $\frac{13}{32}$ Skrue, seksk. Hoved		
A-20812-S2.....	$\frac{5}{16}$ —18 × $\frac{25}{8}$ Brædebolt		
A-20838.....	$\frac{5}{16}$ —24 × 1 Bolt med Hul, seksk. Hoved		
A-20843-S1.....	$\frac{5}{16}$ —24 × $\frac{11}{8}$ Bolt, seksk. Hoved		
A-20844-S7.....	$\frac{5}{16}$ —24 × $\frac{25}{16}$ Bolt, cylindr. Hoved		
A-20853.....	$\frac{5}{16}$ —18 × $\frac{51}{2}$ speciel Bolt		
A-20900.....	$\frac{3}{8}$ —24 × $\frac{3}{4}$ Skrue, seksk. Hoved, med Hul		
A-20902-S2.....	$\frac{3}{8}$ —16 × $\frac{13}{8}$ Skrue, ovalt seksk. Hoved		
A-20904.....	$\frac{3}{8}$ —16 × 1 Skrue, seksk. Hoved		
A-20905.....	$\frac{3}{8}$ —24 × 1 Bolt, seksk. Hoved		
A-20905-S7.....	$\frac{3}{8}$ —24 × 1 Bolt, seksk. Hoved		
A-20906-S1R.....	$\frac{3}{8}$ —16 × $\frac{19}{16}$ Brædebolt, specielt Hoved		
A-20907.....	$\frac{3}{8}$ —24 × $\frac{15}{32}$ Bolt med Hul i Enden, seksk.		
A-20908-R.....	$\frac{3}{8}$ —24 × $\frac{31}{4}$ Bolt, specielt Hoved		
A-20912-S1.....	$\frac{3}{8}$ —16 × 1 Brædebolt		
A-20912-S1R.....	$\frac{3}{8}$ —16 × 1 Brædebolt		
A-20916.....	$\frac{7}{8}$ —24 × $\frac{17}{8}$ Bolt, seksk. Hoved (med Splithul)		
A-20919.....	$\frac{3}{8}$ —24 × $\frac{11}{32}$ Bolt, seksk. Hoved (med Splithul)		
A-20920.....	$\frac{3}{8}$ —16 × $\frac{27}{8}$ Bolt, fir. Hoved		
A-20923-S2.....	$\frac{3}{8}$ —24 × $\frac{15}{16}$ Bolt, seksk. Hoved		
A-20924.....	$\frac{3}{8}$ —24 × $\frac{115}{16}$ Bolt, seksk. Hoved		
A-20927.....	$\frac{3}{8}$ —16 × $\frac{211}{16}$ Specialbolt, fir. Hoved		Samme som T-3837
A-20928-S8.....	$\frac{3}{8}$ —24 × $\frac{11}{16}$ Special-Sætskrue uden Hoved		
A-20929.....	$\frac{3}{8}$ —24 × $\frac{5}{8}$ Bolt, seksk. Hoved		
A-20930-S2.....	$\frac{3}{8}$ —24 × $\frac{117}{32}$ Bolt, specielt Hoved (med Splithul)		
A-20931.....	$\frac{3}{8}$ —24 × $\frac{15}{32}$ Bolt, seksk. Hoved (med Splithul)		
A-20932-S1.....	$\frac{3}{8}$ —24 × $\frac{15}{16}$ Bolt, seksk. Hoved		
A-20935-S1.....	$\frac{3}{8}$ —24 × $\frac{13}{16}$ Bolt, seksk. Hoved		Samme som T-3017-E
A-20936.....	$\frac{3}{8}$ —24 × 1 Bolt, seksk. Hoved (med Splithul)		Samme som T-4808
A-20942.....	$\frac{3}{8}$ —16 × $\frac{231}{32}$ Bolt, fir. Hoved		
A-20949.....	$\frac{3}{8}$ —24 × $\frac{13}{16}$ Bolt, seksk. Hoved (med Splithul)		
A-20950.....	$\frac{3}{8}$ —24 × $\frac{23}{4}$ Bolt, seksk. Hoved		
A-20952.....	$\frac{3}{8}$ —24 × $\frac{31}{4}$ Specialbolt, seksk. Hoved (med Splithul)		
A-20953.....	$\frac{3}{8}$ —24 × $\frac{17}{32}$ Bolt, seksk. Hoved (med Splithul)		
A-20954.....	$\frac{3}{8}$ —24 × $\frac{7}{8}$ Bolt, seksk. Hoved (med Splithul)		
A-20955.....	$\frac{3}{8}$ —16 × $\frac{115}{16}$ Bolt, seksk. Hoved		
A-20961.....	$\frac{3}{8}$ —16 × $\frac{3}{4}$ Bolt, seksk. Hoved		
A-20962.....	$\frac{3}{8}$ —24 × $\frac{13}{16}$ Specialbolt, seksk. Hoved (med Splithul)		
A-20963.....	$\frac{3}{8}$ —24 × $\frac{11}{2}$ Bolt, seksk. Hoved (med Splithul)		
A-20968-R.....	$\frac{3}{8}$ —24 × $\frac{21}{8}$ Bolt, seksk. Hoved (med Splithul)		
A-20970-S8.....	$\frac{3}{8}$ —24 × $\frac{3}{4}$ Bolt, seksk. Hoved		
A-20971-S1R.....	$\frac{3}{8}$ —24 × $\frac{15}{32}$ Bolt, seksk. Hoved		Samme som T-3072
A-20972-S1.....	$\frac{3}{8}$ —16 × $\frac{13}{4}$ Brædebolt		
A-20975.....	$\frac{3}{8}$ —24 × 2 Bolt, seksk. Hoved (med Splithul)		
A-20976.....	$\frac{3}{8}$ —16 × $\frac{37}{32}$ Bolt med specielt Hoved		
A-20977-S7.....	$\frac{3}{8}$ —24 × $\frac{7}{8}$ speciel Brædebolt		
A-20980-S1.....	$\frac{3}{8}$ —24 × $\frac{19}{16}$ Bolt, seksk. Hoved		
A-21110.....	$\frac{7}{16}$ —14 × $\frac{11}{16}$ Skrue, seksk. Hoved (Hul i Hoved)		
A-21111-S2.....	$\frac{7}{16}$ —14 × $\frac{25}{16}$ Skrue, seksk. Hoved		
A-21113.....	$\frac{7}{16}$ —20 × $\frac{13}{16}$ Skrue, seksk. Hoved (Hul i Hoved)		
A-21116.....	$\frac{7}{16}$ —20 × 1 Skrue, seksk. Hoved (Hul i Hoved)		
A-21116.....	$\frac{7}{16}$ —20 × 1 Skrue, seksk. Hoved		
A-21117.....	$\frac{7}{16}$ —14 × $\frac{11}{4}$ Skrue, seksk. Hoved ($\frac{15}{16}$ Gevind)		
A-21118.....	$\frac{7}{16}$ —20 × $\frac{21}{4}$ Skrue med specielt Hoved (med Splithul)		

Nr.	Navn	Aar	Antal Stkr. pr. Vogn
A-21120-S2	7/16—14×13/8 Skrue, halvrunder seksk. Hoved		
A-21121	7/16—14×113/16 Skrue, seksk. Hoved		
A-21121-S1	7/16—14×113/16 Skrue, seksk. Hoved		
A-21122	7/16—20×15/32 Bolt, seksk. Hoved (med Splithul)		
A-21125-S1	7/16—20×21/4 Bolt, seksk. Hoved		
A-21127-S1	7/16—20×1 Skrue, seksk. Hoved		Samme som T-3602-E
A-21133-S1	7/16—20×13/4 Bolt, seksk. Hoved		
A-21136-S1	7/16—20×215/16 Bolt, seksk. Hoved		
A-21137	7/16—20×21/8 Bolt, seksk. Hoved (med Splithul)		Samme som TT-1003
A-21139-R	7/16—20×113/16 Bolt, specielt Hoved (med Splithul)		Samme som TT-2457-X
A-21140	7/16—20×11/8 Bolt, specielt Hoved		
A-21141	7/16—20×51/8 Bolt, specielt Hoved		
A-21144-S3	7/16—20×21/2 Bolt, seksk. Hoved		
A-21145-R	7/16—20×13/8 Bolt, seksk. Hoved (Hul i Hoved)		
A-21147-S7	7/16—20×31/4 Brædebolt		
A-21150	7/16—20×115/16 Bolt, specielt Hoved (med Splithul)		
A-21151-S1	7/16—20×117/32 Specialbolt		
A-21152-S1	7/16—20×17/8 Specialbolt (med Splithul)		
A-21153-S1	7/16—20×17/8 Specialbolt		
A-21156-R	7/16—20×25/32 Sætskrue uden Hoved med Kærv, spids Ende		
A-21159-S1	7/16—20×11/4 Bolt, ovalt seksk. Hoved		
A-21161	7/16—20×17/8 Sætskrue, seksk. Hoved		
A-21164-S1	7/16—20×31/4 Bolt, ovalt seksk. Hoved		
A-21168	7/16—14×21/4 Skrue, seksk. Hoved (Hul i Hoved)		
A-21207	1/2—13×13/8 Bolt, seksk. Hoved (Hul i Hoved)		
A-21210-R	1/2—7/16—20×27/64 Bolt, specielt seksk. Hoved (med Splithul)		
A-21211-R	1/2—7/16—20×125/32 Bolt, specielt seksk. Hoved (med Splithul)		
A-21214-AR	1/2—20×35/8 Bolt, specielt Hoved		
A-21214-B	1/2—20×43/16 Bolt, specielt Hoved (med Splithul)		
A-21215	1/2—20×55/8 Bolt, specielt Hoved		
A-21219-S1R	1/2—20×11/4 Bolt, seksk. Hoved		
A-21220	1/2—13×13/16 Bolt, seksk. Hoved		Samme som S-243
A-21222-R	1/2—13×11/8 Bolt, seksk. Hoved (med Splithul)		Samme som TT-1006
A-21223	1/2—20×11/8 Bolt, seksk. Hoved (med Splithul)		
A-21238-R	1/2—20×21/8 Bolt, specielt Hoved (med Splithul)		
A-21240	1/2—13×11/8 Bolt, seksk. Hoved		
A-21241	1/2—20×23/4 Bolt, seksk. Hoved		
A-21242	1/2—20×1 Bolt, seksk. Hoved		
A-21243	1/2—13×13/8 Bolt, seksk. Hoved		
A-21244	1/2—20×15/8 Bolt, seksk. Hoved (med Splithul)		
A-21245-S1	1/2—20×15/8 Bolt, seksk. Hoved		
A-21275	9/16—18×31/8 Bolt, seksk. Hoved		
A-21276	9/16—18×27/8 Bolt, seksk. Hoved		
A-21278	9/16—18×15/16 Sætskrue, uden Hoved med Kærv		
A-21279	9/16—12×11/16 Skrue, seksk. Hoved		
A-21300	5/8—18×325/32 Bolt, seksk. Hoved (med Splithul)		Samme som TT-1074
A-21301	5/8—18×11/2 Bolt, specielt Hoved		
A-21320-A	3/4—16×43/16 Specialbolt, firk. Hoved		

MØTRIKKER

A-21520-S7	Nr. 6—32 (7/64×5/16) seksk. Møtrik		
A-21527	Nr. 6—32 (1/8×3/8) Specialmøtrik		
A-21545-S8	Nr. 8—32 (1/8×11/32) seksk. Møtrik		Samme som T-6029-X
A-21547-S7	Nr. 8—32 (3/32×11/32) seksk. Kontramøtrik		
A-21548-S7	Nr. 8—36 (5/32×5/16) seksk. Møtrik		
A-21549	Nr. 8—32 (1/8×11/32) Specialmøtrik		
A-21550	Nr. 8—32 Specialmøtrik		
A-21569	Nr. 10—32 Specialmøtrik		
A-21570	Nr. 10—32 (1/8×7/16) seksk. Møtrik (Messing)		Samme som T-4739-X
A-21572	Nr. 10—32 (1/8×3/8) firk. Møtrik		Samme som T-5316-X
A-21577-S2	Nr. 10—32 (1/8×3/8) seksk. Møtrik		
A-21588-S2	Nr. 10—32 (1/8×3/8) seksk. Møtrik		
A-21632-S7	Nr. 12—24 (3/16×1/2) firk. Møtrik		Samme som T-7016-X
A-21636-S3	Nr. 12—24 (3/32×3/8) seksk. Møtrik		Samme som T-17343-X
A-21661	1/4—20 (3/16×1/2) firk. Møtrik		Samme som T-4866
A-21663-S2	1/4—20 (3/16×1/2) seksk. Møtrik		Samme som T-3667
A-21664-S2	1/4—20 (1/4×1/2) firk. Møtrik		Samme som T-3088-E
A-21665-S8	1/4—28 (1/4×1/2) seksk. Møtrik		Samme som T-5134
A-21666	1/4—28 (3/16×1/2) firk. Møtrik		Samme som T-4710-X
A-21668-S2	1/4—20 (3/16×7/16) seksk. Møtrik		
A-21678-S7	1/4—20×7/16 tynd Kronemøtrik		
A-21681-S7	1/4—20 (1/8×3/8) speciel seksk. Møtrik		
A-21700	5/16—24 (3/16×1/2) seksk. Kontramøtrik		
A-21701-S2	5/16—24 (21/64×1/2) Kronemøtrik		Samme som T-3452-B

Nr.	Navn	Aar	Antal Stkr. pr. Vogn
A-21702-S2	5/16-24 (17/64 × 1/2) seksk. Møtrik		Samme som T-2503-F
A-21705-S1	5/16-18 (1/4 × 9/16) firk. Møtrik		Samme som T-4805-C
A-21705-S2	5/16-18 (1/4 × 9/16) firk. Møtrik		
A-21706	5/16-18 (5/16 × 19/32) firk. Møtrik		Samme som T-3811-B
A-21707-S2	5/16-18 (1/4 × 1/2) seksk. Møtrik		Samme som T-3514
A-21707-S16	5/16-18 (1/4 × 1/2) seksk. Møtrik		
A-21740-S1	3/8-16 (9/32 × 11/16) seksk. Møtrik		
A-21741-S2	3/8-24 (21/64 × 9/16) seksk. Møtrik		Samme som T-2825-B
A-21741-S8	3/8-24 (21/64 × 9/16) seksk. Møtrik		Samme som T-3066-B
A-21742	3/8-16 (5/32 × 5/8) seksk. Møtrik (Messing)		
A-21745	3/8-24 (18/32 × 9/16) Kronemøtrik		Samme som T-5112
A-21749	3/8-16 (3/8 × 9/16) firk. Bræddbolt-Møtrik		Samme som T-2515
A-21750-S8	3/8-24 (1/4 × 9/16) seksk. Kontramøtrik		Samme som T-3837-B
A-21752	3/8-16 (3/8 × 9/16) seksk. Møtrik (Messing)		
A-21754-S7	3/8-24 (19/32 × 9/16) speciel Møtrik		
A-21757	3/8-24 (3/8 × 5/8) seksk. Møtrik		
A-21761-S7	3/8-24 (5/8 × 3/16) speciel Kontramøtrik		
A-21785	7/16-20 (29/64 × 7/8) Kronemøtrik		
A-21787-S1	7/16-14 (7/16 × 23/32) seksk. Møtrik		
A-21788-S8	7/16-20 (7/16 × 11/16) seksk. Møtrik		
A-21789	7/16-20 (3/8 × 5/8) Kronemøtrik		
A-21791-S3	7/16-20 (29/64 × 5/8) Kronemøtrik		Samme som S-82
A-21793-S1	7/16-20 (3/8 × 11/16) seksk. Møtrik		Samme som T-4817-B
A-21794	7/16-20 (29/64 × 11/16) Kronemøtrik		
(cyanidbehandling)			
A-21798-S1	7/16-20 (1/4 × 5/8) seksk. Møtrik		Samme som T-3815
A-21799	7/16-20 (7/16 × 23/32) Kronemøtrik		
A-21801	7/16-20 (49/64 × 5/8) Kronemøtrik		
A-21802	7/16-20 (3/16 × 5/8) seksk. Møtrik		
A-21836	1/2-20 (3/16 × 3/4) seksk. Møtrik		
A-21837-ARS71/2	1/2-20 (11/16 × 11/16) Specialmøtrik		Samme som T-2884
A-21837-B	1/2-20 (11/16 × 13/16) Specialmøtrik		
A-21839-S1	1/2-20 (9/16 × 3/4) Kronemøtrik		Samme som T-2551-B
A-21841	1/2-20 (9/16 × 3/4) Kronemøtrik		Samme som T-3809
A-21842-R	1/2-20 (1/2 × 3/4) spec. Kronemøtrik		
A-21845-S1	1/2-20 (7/16 × 3/4) seksk. Møtrik		
A-21846-S7	1/2-20 (1/2 × 13/16) seksk. Kontramøtrik		
A-21875	9/16-18 (39/64 × 7/8) Kronemøtrik		Samme som T-2548
A-21876	9/16-18 (39/64 × 7/8) seksk. Møtrik		Samme som T-3809-B
A-21877-S1	9/16-18 (31/64 × 7/8) seksk. Møtrik		Samme som T-2549
A-21878	9/16-18 (5/8 × 11/16) speiel Kronemøtrik		
A-21879	9/16-18 (3/16 × 3/4) seksk. Kontramøtrik		
A-21890	5/8-18 (3/8 × 15/16) seksk. Møtrik		
A-21891	5/8-18 (7/16 × 15/16) Kronemøtrik		Samme som T-2598
A-21892	5/8-18 (23/32 × 15/16) Kronemøtrik (hærdet)		Samme som T-121-X
A-21893	5/8-18 (13/16 × 15/16) speciel Kronemøtrik		
A-21894	5/8-18 (23/32 × 15/16) Kronemøtrik		Samme som T-2507
A-21895	5/8-18 (35/64 × 15/16) seksk. Møtrik		
A-21920	3/4-16 (1/2 × 11/8) Kronemøtrik		
A-21921	3/4-16 (9/16 × 11/8) Kronemøtrik		
A-21922-AS7R	3/4-16 (13/32 × 17/16) spec. seksk. Møtrik		
A-21923	3/4-16 (5/16 × 11/8) seksk. Møtrik		
A-21927	3/4-16 (13/16 × 11/4) spec. Kronemøtrik		
A-21928-S7	3/4-16 (21/32 × 11/16) seksk. Møtrik		
A-21940	7/8-14 (9/16 × 11/4) Kronemøtrik		
A-21941	7/8-14 (29/32 × 11/4) Kronemøtrik		Samme som TT-1015
A-21943	7/8-14 (13/16 × 11/4) spec. Kontramøtrik		
A-21950-AR	11/8 (3/8 × 2) seksk. Kontramøtrik		
A-21950-B	19/16-20 (3/8 × 21/8) seksk. Kontramøtrik		
A-21951-R	17/16-16 (9/16 × 11/16) seksk. Kontramøtrik		
A-21956	11/2-20 (5/16 × 2) seksk. Kontramøtrik		

SPÆNDESKIVER

A-22038-S2	1/8 (1/32 × 5/16) alm. Skive		
A-22040	1/8 (1/32 × 5/16) alm. Skive-Bakelite		
A-22041	1/8 (1/32 × 15/16) Fiberskive		
A-22046	Nr. 1906 Stjerneskiye Nr. 6 (Bronze)		
A-22047-S2	Nr. 6 (1/32 × 17/64) Fjederskiye		Samme som T-1657-X
A-22056	Nr. 8 (3/64 × 9/16) Fjederskiye		Samme som T-6266
A-22057	Nr. 1210 Stjerneskiye Nr. 10		
A-22062	5/32 (1/64 × 11/32) Nr. 1208 Stjerneskiye		
A-22071-S7	11/64 (1/32 × 3/8) alm. Skive (Messing)		
A-22074	Nr. 8 (1/32 × 3/8) alm. Skive		
A-22075-S8	Nr. 8 Stjerneskiye, forsænkede udvendige Tænder i Fjederskiven		
A-22086	3/16 (3/64 × 3/16) alm. Fiberskiye		
A-22088	3/16 (3/64 × 7/32) Fjederskiye		Samme som T-5142-B

Nr.	Navn	Aar	Antal Stk. pr. Vogn
A-22088-S2	$3/16$ ($3/64 \times 7/32$) Fjederskive		
A-22088-S7	$3/16$ ($3/64 \times 7/32$) Fjederskive		
A-22094	$3/16$ ($9/32 \times 9/16$) Spændeskive (Phenol-Fabric)		
A-22095	$3/16$ ($1/32 \times 7/16$) alm. Skive		Samme som T-1235-X
A-22104-S7	Nr. 10 ($1/32 \times 3/8$) alm. Spændeskive		
A-22111-S2	$3/16$ ($1/32 \times 7/16$) alm. Skive		
A-22112	$3/16$ ($3/64 \times 5/16$) Fjederskive let		
A-22135-B	$3/16$ ($1/8 \times 31/64$) alm. haard Fiberskive		
A-22139-S3	$7/32$ ($1/16 \times 27/64$) Fjederskive		
A-22150	$1/4$ ($3/64 \times 29/64$) Fjederskive		Samme som T-3261-C
A-22150-S1	$1/4$ ($3/64 \times 29/64$) Fjederskive		
A-22150-S7	$1/4$ ($3/64 \times 9/64$) Fjederskive, let		
A-22151	$1/4$ ($1/16 \times 35/64$) Fjederskive		Samme som T-4868
A-22155	$1/4$ ($1/4 \times 13/16$) Filtskive		
A-22164	$1/4$ ($1/32 \times 11/32$) Fjederskive (indvendig)		
A-22166-S8	$1/4$ ($1/16 \times 3/4$) alm. Skive		
A-22167-S7	$1/4$ ($1/16 \times 3/8$) alm. Spændeskive		
A-22172	$1/4$ ($7/64 \times 3/4$) undersænket Skive		
A-22172-S2	$1/4$ ($7/64 \times 3/4$) Skive (Nr. 12)		
A-22177	$1/4$ ($1/16 \times 9/16$) alm. Skive-Bakelite		
A-22180-S7	$1/4$ indvendig fortandet Skive		
A-22215	$5/16$ ($1/16 \times 11/32$) Fjederskive		
A-22216-R	$5/16$ ($3/64 \times 5/8$) alm. Skive (Karton)		Samme som T-3171-SX
A-22217	$5/16$ ($3/32 \times 37/64$) Fjederskive		Samme som T-4864
A-22217-S1	$5/16$ ($3/32 \times 37/64$) svær Fjederskive		
A-22217-S2	$5/16$ ($3/32 \times 37/64$) svær Fjederskive		
A-22219	$5/16$ ($1/8 \times 11/8$) alm. Skive		
A-22220	$5/16$ ($1/16 \times 1/2$) Messingskive		
A-22222-S7	$5/16$ ($1/32 \times 35/64$) alm. Skive		
A-22223-S2	$5/16$ ($1/16 \times 3/4$) alm. Skive		
A-22236	$5/16$ ($1/32 \times 17/32$) Fjederskive		
A-22238	$11/32$ ($1/4 \times 11/4$) alm. Skive-Kork		
A-22239-R	$11/32$ ($1/32 \times 5/8$) alm. Skive		
A-22245	$3/8$ (401-411) ($3/32 \times 21/32$) Fjederskive		Samme som T-4806-C
A-22245-S1	$3/8$ (401-411) ($3/32 \times 21/32$) Fjederskive		
A-22248-S2	$3/8$ ($1/16 \times 11/16$) alm. Skive		
A-22251-S7	$3/8$ ($1/16 \times 7/8$) alm. Skive		
A-22256	$3/8$ ($3/64 \times 9/16$) alm. Fiberskive		
A-22257-S2	$3/8$ ($1/16 \times 41/64$) Fjederskive		
A-22258	$3/8$ ($1/8 \times 35/64$) alm. Fiberskive		
A-22259-S7	$3/8$ ($1/16 \times 3/4$) alm. Skive		
A-22267-S7	$3/8$ ($1/64 \times 23/32$) alm. Skive		
A-22271	$3/8$ udvendig Stjerneskive (Staal)		
A-22286	$13/32$ ($1/16 \times 9/4$) haard Fiberskive		Samme som T-5110
A-22287	$13/32$ ($1/16 \times 5/8$) alm. Skive		Samme som T-7833-X
A-22289	$13/32$ ($3/64 \times 9/16$) alm. Skive		
A-22290	$13/32$ ($3/32 \times 29/32$) spec. Fjederskive		
A-22291	$13/32$ ($3/16 \times 3/4$) alm. Skive		
A-22300	$7/16$ ($1/8 \times 13/16$) Fjederskive		Samme som T-3078-C
A-22302-B	$7/16$ ($1/8 \times 11/2$) alm. Skive		
A-22305	$7/16$ ($1/16 \times 49/64$) Fjederskive		
A-22306	$7/16$ ($3/32 \times 2$) alm. Skive		
A-22323	$15/32$ ($3/32 \times 13/16$) alm. Skive		
A-22330	$1/2$ ($1/8 \times 7/8$) Fjederskive		Samme som S-183
A-22331	$1/2$ ($1/32 \times 11/16$) alm. Fiberskive		
A-22333	$1/2$ ($3/64 \times 3/4$) alm. Fiberskive		
A-22334	$1/2$ ($1/8 \times 29/32$) alm. Fiberskive		
A-22337	$1/2$ ($3/32 \times 7/8$) alm. Skive		
A-22341	$1/2$ ($3/64 \times 7/8$) Stjerneskive		
A-22355-S1	$9/16$ ($5/32 \times 29/32$) Fjederskive		Samme som T-2550
A-22358	$9/16$ ($3/32 \times 31/32$) Fjederskive		
A-22367	$5/8$ ($5/32 \times 11/16$) Fjederskive		Samme som S-477-B
A-22369-R	$5/8$ ($1/16 \times 11/16$) alm. Skive		
A-22370	$5/8$ ($1/8 \times 11/2$) alm. Skive		
A-22371	$5/8$ ($9/64 \times 11/4$) alm. Skive		
A-22372	$5/8$ ($1/32 \times 11/4$) alm. Fiberskive		
A-22373	$21/32$ ($3/32 \times 15/32$) alm. Skive		
A-22374	$5/8$ ($1/8 \times 1$) presset Asbestskive		
A-22392	$3/4$ ($1/16 \times 11/8$) Fjederskive		
A-22398	$3/4$ ($1/16 \times 15/16$) Kobber-Asbestpakning		
A-22408-R	$13/16$ ($1/8 \times 13/8$) Filtskive		
A-22409-R	$29/32$ ($.008 \times 13/8$) alm. Skive		
A-22410	$29/32$ ($3/16 \times 23/16$) alm. Skive		
A-22411-R	$7/8$ ($1/2 \times 11/16$) presset Asbestskive		
A-22416	$13/16$ ($3/16 \times 15/16$) Filtskive		
A-22418-R	$7/8$ ($3/8 \times 13/8$) Filtskive		
A-22420	$7/8$ ($1/8 \times 17/16$) alm. Skive		
A-22421-R	$29/32$ ($3/18 \times 17/8$) Specialskive		
A-22422	$7/8$ ($3/64 \times 11/8$) Blyskive		Samme som T-2155-X

Nr.	Navn	Aar	Antal Stkr. pr. Vogn
A-22424.....	7/8 (5/64×11/8) Kobber-Asbestpakning		Samme som L-209
A-22430.....	1 1/2 (1/8×13/4) Asbestpakning		
A-22431.....	17/64 (1/16×113/16) alm. Skive		
A-22438.....	2 1/2 (1/4×3) Filtskive		
A-22439-R.....	1 1/2 (1/16×163/64) alm. Skive		
A-22441-R.....	183/64 (1/16×27/8) Skive		
A-22442.....	119/32 (0,1×125/32) alm. Messingskive		
A-22446.....	13/32 (1/8×11 1/2) blød Gummiskive		Samme som T-5443-BX
A-22448.....	125/32 (3/32×29/32) alm. Korkskive		
A-22450.....	Nr. 1110 Stjerneskiye (Nr. 10—3/16)		
A-22451.....	Nr. 1220 Stjerneskiye (3/8)		
A-22453.....	1 (5/32×13/8) alm. Filtskive		
A-22538-S2.....	Nr. 6×5/16 rundhovedet Skruer, selyskærende		
A-22538-S13.....	Nr. 6×5/16 rundhovedet Skruer, selyskærende		

TRÆSKRUER

A-22541.....	Nr. 6×3/4 Træskruer, linseformet Hoved
A-22698.....	Nr. 12×3/4 Træskruer, halv. Hoved

NAGLER

A-22889.....	118—121×3/16 Rørnagle, halv. Hoved	Samme som T-1898-X
A-22996-S6.....	1/8×1/4 Rørnagle, halv. Hoved (Messing)	
A-22896.....	1/8×1/4 Rørnagle, halv. Hoved (Messing)	
A-22900-S4.....	1/8×1/4 Splitnagle, halv. Hoved	Samme som T-3772-X
A-22902.....	1/8×13/16 Splitnagle, halv. Hoved	
A-22909-S8.....	1/8×9/32 Rørnagle, halv. Hoved	
A-22985-S4.....	9/64×6/16 Rørnagle, halv. Hoved	Samme som TT-2495
A-22991-S4.....	9/64×3/8 Rørnagle, halv. Hoved	
A-22993.....	9/64×25/64 Rørnagle, fladt forsænket Hoved (Messing)	
A-22997.....	9/64×5/16 Rørnagle, fladt undersænket Hoved	
A-22998.....	9/64×1/4 Rørnagle, fladt undersænket Hoved	
A-23033.....	5/32×5/16 Nagle, specielt Hoved	
A-23043-S4.....	5/32×7/16 Splitnagle, halv. Hoved	
A-23080.....	3/16×3/16 Nagle, halv. Hoved	Samme som T-2451-X
A-23101-S4.....	3/16×3/16 Rørnagle, ovalt Hoved (lakeret)	Samme som T-17626-X
A-23225.....	7/32×1 1/2 Specialnagle, fladt Hoved	
A-23250-R.....	9/32×5/8 Specialnagle	
A-23262.....	1/4×3/4 Nagle, halv. Hoved	Samme som T-3115
A-24276.....	1/4×5/16 Nagle, undersænket Hoved	
A-23288.....	1/4×13/4 Nagle, halv. Hoved	
A-23291.....	1/4×1 1/16 Nagle, halv. Hoved	
A-23292.....	1/4×7/8 Nagle, halv. Hoved	
A-23293.....	1/4×1 1/2 Nagle, halv. Hoved	
A-23368.....	5/16×3/8 Nagle, specielt Hoved	Samme som TT-8309-X
A-23371.....	5/16×11/16 Nagle, halv. Hoved	Samme som T-544-X
A-23372.....	5/16×7/8 Nagle, halv. Hoved	Samme som L-389
A-23381.....	5/16×1 1/2 Nagle, ovalt Hoved	
A-23384.....	5/16×15/16 Nagle, halv. Hoved	Samme som T-66-X
A-23385.....	5/16×11/16 Nagle, halv. Hoved	Samme som T-753-X
A-23435.....	3/8×1 1/2 Nagle, halv. Hoved	Samme som T-421-X
A-23436.....	3/8×1 Nagle, halv. Hoved	Samme som T-88-X
A-23437.....	3/8×1 1/8 Nagle, halv. Hoved	Samme som T-82-X
A-23438.....	3/8×7/8 Nagle, ovalt Hoved	Samme som T-614-X
A-23439.....	3/8×1 Nagle, fladt Hoved, undersænket	Samme som TT-1094
A-23441.....	1/8×11/4 Nagle, halv. Hoved	
A-23442.....	3/8×4 1/8 Nagle, halv. Hoved	
A-23445.....	3/8×3/4 Nagle, halv. Hoved	

SPLITTER

A-23515.....	1/16×1/2 Split	Samme som T-544-X
A-23516.....	1/16×3/4 Split	Samme som L-389
A-23519-S6.....	1/16×3/8 Split	
A-23530.....	3/32×1/2 Split	Samme som T-66-X
A-23531.....	3/32×3/4 Split	Samme som T-753-X
A-23533.....	3/32×1 Split	Samme som T-421-X
A-23534.....	3/32×5/8 Split	Samme som T-88-X
A-23550.....	1/8×1 Split	Samme som T-82-X
A-23551.....	1/8×3/4 Split	Samme som T-614-X
A-23552.....	1/8×11/4 Split	Samme som TT-1094
A-23553.....	1/8×11/2 Split	
A-23554.....	1/8×13/8 Split	
A-23555.....	1/8×5/8 Split	
A-23565.....	5/32×1 Split	Samme som TT-2461-X
A-23566.....	5/32×1 1/2 Split	Samme som TT-1014

Nr.	Navn	Aar	Antal Stkr. pr. Vogn
STIFTER OG SPLITBOLTE			
A-23626	$5/64 \times 1/2$ alm. Stift		
A-23635	$3/32 \times 23/32$ alm. Stift		
A-23637	$3/32 \times 23/64$ alm. Stift		
A-23670	$1/8 \times 25/32$ alm. Stift		
A-23700	$161/162 \times 3/8$ alm. Stift		
A-23731	$3/16 \times 11/16$ Rørstift, fladt Hoved (speciel)		
A-23732	$3/16 \times 11/4$ Rørstift, fladt Hoved (speciel)		
A-23734	$3/16 \times 11/2$ alm. Stift		
A-23735-R	$3/16 \times 3/8$ alm. Stift		Samme som L-421
A-23765	$7/32 \times 415/16$ Splitbolt, fladt Hoved		
A-23766	$1/4 \times 15/16$ Stift, fladt Hoved		
A-23767-R	$7/32 \times 1/4$ Stift, fladt Hoved		Samme som TT-1055
A-23780	$1/4 \times 115/16$ Stift, halvrunder Hoved		
A-23781	$1/4 \times 21/8$ Stift, fladt Hoved		
A-23782	$1/4 \times 13/16$ Stift, fladt Hoved		
A-23789	$1/4 \times 19/16$ Splitbolt, fladt Hoved		
A-23791	$1/4 \times 11/2$ Stift med Rille		
A-23820	$5/16 \times 7/8$ Splitbolt, fladt Hoved		
A-23822-S7	$5/16 \times 15/16$ Splitbolt, fladt Hoved		
A-23824-R	$5/16 \times 7/16$ ($1/4 \times 9/16$) speciel Stift, fladt Hoved		
A-23825	$5/16 \times 13/16$ alm. Stift		
A-23826-R	$5/16 \times 11/8$ alm. Stift		
A-23827-S8	$5/16 \times 11/8$ Splitbolt, fladt Hoved		
A-23828-S7	$5/16 \times 17/16$ Splitbolt, fladt Hoved		Samme som T-3905
A-23829-S8	$5/16 \times 13/16$ Splitbolt, fladt Hoved		
A-23830	$5/16 \times 11/4$ Stift med Rille (galv.)		
A-23843-S7	$3/8 \times 45/64$ Splitbolt, fladt Hoved		
A-23844-S8	$3/8 \times 9/16$ Splitbolt, fladt Hoved		
A-23845-S7	$3/8 \times 29/32$ Splitbolt, fladt Hoved		
A-23846-S7	$3/8 \times 15/32$ Splitbolt, fladt Hoved		
A-23860-R	$3/8 \times 21/2$ alm. Stift		Samme som L-3404
A-23861-R	$3/8 \times 21/4$ Splitbolt, fladt Hoved		Samme som L-3405
A-23870-S7	$7/16 \times 61/64$ Splitbolt, fladt Hoved (med Splithul)		
A-23873-S7	$7/16 \times 59/64$ Splitbolt, fladt Hoved (med Splithul)		
A-23890	$9/16 \times 117/32$ Stift, fladt Hoved		

KILER

A-23901	$3/16 \times 1 \times 27/64$ Woodruff Kile Nr. 13		Samme som L-270
A-23902	$1/8 \times 31/64 \times 3/16$ Woodruff Kile Nr. 3		Samme som T-5020
A-23903	$1/4 \times 11/8 \times 15/32$ Woodruff Kile Nr. 18		Samme som L-278
A-23904	$(1/8 \times 5/8)$ Woodruff Kile Nr. 5		
A-23906-B	$1/4 \times 5/16 \times 23/4$ Kile		Samme som L-5366
A-23907	$5/16 \times 1 \times 27/64$ »Ba Woodruff Kile		
A-23908	Woodruff Kile Nr. 6		

STØTTEBOLTE

A-24025	$3/8-16$ og $3/8-24 \times 1-1/4$ Støttebolt		
A-24027	$3/8-16$ og $24 \times 17/16$ Støttebolt		
A-24050	$7/16-14$ og $20 \times 31/2$ Støttebolt		
A-24051-AR	$7/16-14$ og $20 \times 47/16$ Støttebolt		
A-24051-BR	$7/16-14$ og $20 \times 41/16$ Støttebolt		
A-24051-C	$7/16-20$ og $14 \times 311/16$ Støttebolt		
A-24052	$7/16-14$ og $20 \times 523/32$ Støttebolt		
A-24053	$7/16-14$ og $20 \times 23/16$ Støttebolt		

SMØREKOPPER

A-24404-S7	$5/16$ Smørekop, uden Gevind		
A-24405	$1/8$ Smørekop, Rørgevind (Kontraventil Type)		
A-24406	$1/8$ Smørekop, Rørgevind (Vandpumpe Type)		
A-24407	$5/16-70^\circ$ Vinkel Smørekop, uden Gevind		
A-24408	$1/8$ Smørekop, Rørgevind (lang Type)		
A-24409	$1/8$ Smørekop, Rørgevind, $671/2^\circ$ Vinkel		

PROPPER

A-24451	$1/2-20 \times 5/16$ Prop med Kærv uden Hoved		
A-24452	$3/4 \times 15/16$ Rørprop, firkantet Hoved		Samme som TT-1012
A-24454	$435/440 \times .036/.039$ Expansionsprop		
A-24455	$1/8 \times 5/16$ Rørprop med Kærv uden Hoved		Samme som T-3980
A-24457	$1/2 \times 9/16$ Prop uden Hoved		Samme som T-2532-B
A-24460-AR	$13/16 \times 5/64$ Expansionsprop		
A-24461	$744/748 \times 1/16$ Expansionsprop		
A-24465	$1/8 \times 3/8$ Rørprop, firkantet Hoved		
A-24466	$1/4 \times 18$ Standard Rør-Prop		
A-24500	$3/8$ Staalugle		Samme som T-2811

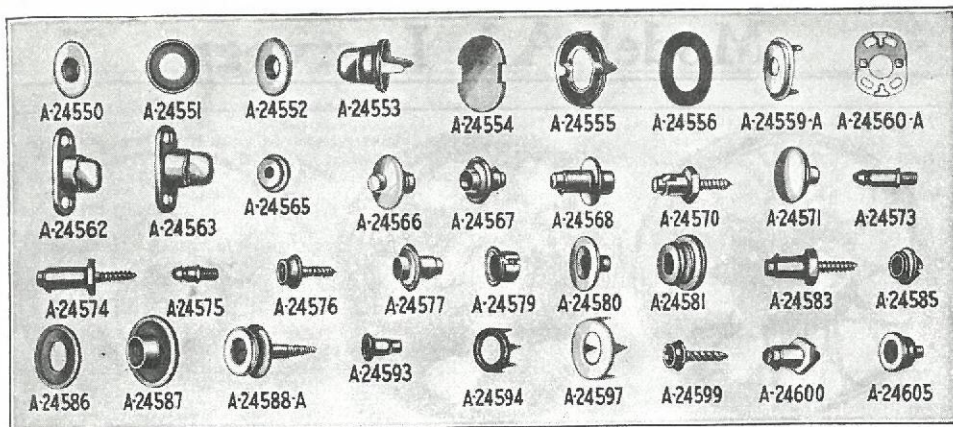

Nr.	Navn	Aar	Antal Stkr. pr. Vogn
A-24603.....	1" Prop		
A-24613.....	$\frac{11}{32} \times \frac{5}{16}$ Prop, fladt Hoved (Messing)		
A-24623.....	$\frac{5}{8}$ Prop		

TRYKLAASE

A-24550-S6.....	Tryklaasring, dobbelt	Samme som T-6905-BX
A-24551-S6.....	Skive for A-24550	
A-24552-S6.....	Tryklaasring, enkelt	
A-24563-S6.....	Forvrider, enkelt	Samme som T-8939-X
A-24554-S6.....	Skive til Forvrider A-24553	
A-24555-BS13..	Øjering til Forvrider	
A-24556-S6.....	Skive til Øjering	Samme som T-8943-X
A-24559-AS6...	Fjederlaas	
A-24560-AS6...	Skive for Fjederlaas	
A-24562-AS6...	Forvrider, enkelt, paa Kalechestiver	
A-24562-BS13-R.	Forvrider, enkelt	
A-24563-S6.....	Forvrider, dobbelt	Samme som T-8538-X
A-24565-S6.....	Tryklaas	
A-24566-S6.....	Tryklaas til Sidegardin, Underkant	
A-24567-S6.....	Tryklaas, enkelt, med Rørnagle	
A-24568-S6.....	Tryklaas, dobbelt, med Rørnagle	
A-24570.....	Tryklaas, enkelt, paa Træskruer	
A-24571-S6.....	Knap til Tryklaas	
A-24573-S6.....	Tryklaasnippl, dobbelt, Nr. 10-32	
A-24574-S6.....	Tryklaas, tredobbelt, paa Træskruer, Nr. 10	
A-24575-S6.....	Tryklaasnippl, enkelt, Nr. 10-32	Samme som T-41128-X
A-24575-S13...	Tryklaasnippl, enkelt, Nr. 10-32	
A-24576-S6.....	Tryklaas-Underdel paa Træskruer	
A-24577-S6.....	Tryklaas, enkelt, Rørnagle	
A-24579-S6.....	Tryklaas i Karosseri	Samme som T-41124-X
A-24580-S6.....	Tryklaas, indvendig Side	
A-24581-S6.....	Tryklaas	
A-24583-S6.....	Tryklaas paa Træskruer, dobbelt	
A-24585-S6.....	Tryklaas, Expansionstype	
A-24588-A.....	Tryklaasknap paa Skrue, til Gulvtæppe, $\frac{11}{16}$	
A-24588-A.....	Tryklaasknap paa Skrue, til Gulvtæppe	
A-24593-S15...	Tryklaasknap til Gulvtæppe	
A-24594.....	Tryklaas i Gulvtæppe	
A-24597-AS1...	Tryklaasøje	
A-24597-BS13-R.	Tryklaasøje	
A-24600-S6.....	Tryklaas, dobbelt, med Gevind	
A-24605.....	Tryklaasknap til Gulvtæppe, med Rørnagle	

Model AA Lastvogn

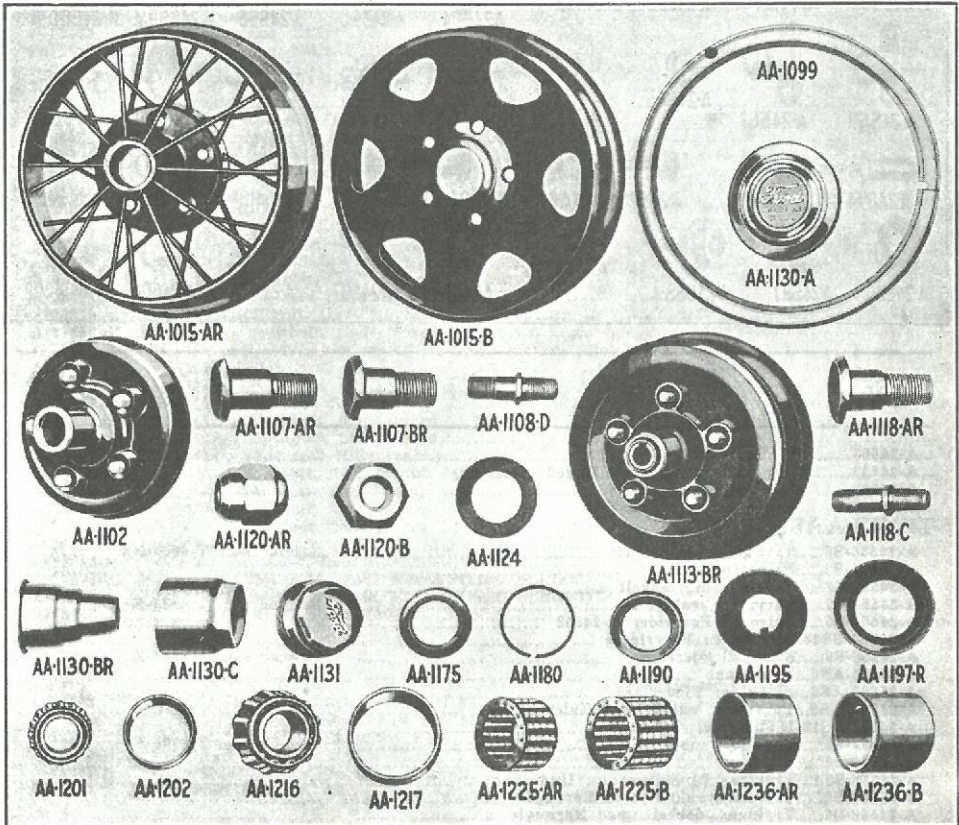

Nr.	Navn	Aar	Antal Stkr. pr. Vogn
HJUL			
A A-1015-AR.Hjul	1928-29	5
A A-1015-BR.Pladehjul	1929	5
A A-1015-C...Pladehjul	1930	5
A A-1099.....Hjulfælg-Flange	1928-30	5
			Samme som TT-1106-G5
NAV OG BREMSETROMLER			
A A-1102-AR.Forchjulsnav og Bremsetromle, kompl., højre	1928-29	1
A A-1102-C...Forchjulsnav og Bremsetromle, kompl., højre	1930	1
A A-1103-AR.Forchjulsnav og Bremsetromle, kompl., venstre	1928-29	1
A A-1103-C...Forchjulsnav og Bremsetromle, kompl., venstre	1930	1
* A A-1107-AR.Fornav-Bolt, højre	1928-29	10
A A-1107-BR.Fornav-Bolt, højre	1928-29	5
A A-1107-D...Fornav-Bolt, højre	1930	5
* A A-1108-AR.Fornav-Bolt, venstre	1928-29	5
A A-1108-BR.Fornav-Bolt, venstre	1928-29	5
A A-1108-D...Fornav-Bolt, venstre	1930	5
Fornavbolt-Møtrik	1930	10
† A A-1113-AR.Baghjulsnav og Bremsetromle, kompl., højre	1928-29	1
			Gammelt Nr. A-2137510
			Best. A-21928-S710
			Gammelt Nr. A A-1115-AR1

* Anvendes til sænksmedet Nav.

† Uden Haandbremse.

Nr.	Navn	Aar	Antal Stkr. pr. Vogn
††A A-1113-BR.	Baghjulsnav og Bremsetromle, kompl., højre	1928-29	Gammelt Nr. A A-1115-B 1
A A-1113-F...	Baghjulsnav og Bremsetromle, kompl., højre	1930 1
†A A-1114-AR.	Baghjulsnav og Bremsetromle, kompl., venstre	1928-29 1
††A A-1114-BR.	Baghjulsnav og Bremsetromle, kompl., venstre	1928-29 1
A A-1114-F...	Baghjulsnav og Bremsetromle, kompl., venstre	1930 1
A A-1118-AR.	Bagnav-Bolt, højre	1928-29	Gammelt Nr. A-21323 5
A A-1118-CR.	Bagnav-Bolt, højre Gevind	1930 5
A A-1118-E...	Bagnav-Bolt, højre Gevind	1930 5
A A-1119-AR.	Bagnav-Bolt, venstre	1928-29 5
A A-1119-CR.	Bagnav-Bolt, venstre Gevind	1930 5
A A-1119-E...	Bagnav-Bolt, venstre Gevind	1930 5
	Bagnav-Skive	1928-29	Best. A-22421-R 2
	Bagnav-Oliestopskive	1928-29	Best. A-22411-R 2
	Bagnav-Kile	1930	Best. A A-4243-B 2
	Navbolt-Møtrik	1928-29	Best. A-21922-A-S7-R 20
	Bagnavbolt-Møtrik	1930	Best. A-21928-S7 10
A A-1120-AR.	Navbolt-Møtrik, højre	1928-29 10
A A-1120-B...	Pladehjul-Møtrik, højre Gevind	1930 10
A A-1121-AR.	Navbolt-Møtrik, venstre	1928-29 10
A A-1121-B...	Pladehjul-Møtrik, venstre Gevind	1930 10
A A-1124.....	Bagnav-Skive	1930 2
A A-1130-AR.	Hjulkapsel	1928-29 5
A A-1130-BR.	Navkapsel for Pladehjul	1928-29 4
A A-1130-C...	Bagnav-Kapsel	1930 2
A A-1131.....	Fornav-Kapsel	1930 2
A A-1132.....	Pladehjul-Møtrik, inderste, højre Gevind	1930 5
A A-1133.....	Pladehjul-Møtrik, inderste, venstre Gevind	1930 5
A A-1134-A...	Pladehjul-Møtrik, yderste, højre Gevind	1930 5
A A-1135-A...	Pladehjul-Møtrik, yderste, venstre Gevind	1930 5
A A-1175-AR.	Baghjuls-Fedstøpning, kompl.	1928-29 2
A A-1175-B...	Baghjuls-Fedstøpning, kompl.	1930 2
A A-1180-AR.	Fedstøpning-Laasering	1928-29 2
A A-1188-B...	Fedstøpning-Laasering	1930 2
A A-1190-AR.	Fornav-Støvhætte	1928-29 2
A A-1190-B...	Fornav-Støvhætte	1930 2
A A-1195.....	Fornav-Fedstøpnings-Skive	1928-30 2
A A-1197-R...	Forhjuls yderste Rullelejes Fedstøpning	1928-29 2
A A-1201-AR.	Forhjuls inderste Rulleleje	1928-29 2
A A-1201-B...	Forhjuls inderste Rulleleje	1930 2
A A-1202-AR.	Forhjuls inderste Rullelejeskaal	1928-29 2
A A-1202-B...	Forhjuls inderste Rullelejeskaal	1930 2
A A-1216-AR.	Forhjuls yderste Rulleleje	1928-29 2
A A-1216-B...	Forhjuls yderste Rulleleje	1930 2
A A-1217-AR.	Forhjuls yderste Rullelejeskaal	1928-29 2
A A-1217-B...	Forhjuls yderste Rullelejeskaal	1930 2
A A-1225-AR.	Baghjuls-Rulleleje	1928-29 2
A A-1225-BR.	Baghjuls-Rulleleje	1928-29 2
A A-1225-C...	Baghjuls-Rulleleje	1930 2
	Baghjuls-Rulleleje-Smørrekep	1930	Best. A-24405 2
A A-1236-AR.	Baghjulsnav-Bøsning	1928-29 2
A A-1236-BR.	Baghjulsnav-Bøsning	1928-29 2
	Navbøsning-Nagle	1928-29	Best. A-23225 2
A A-1236-C...	Baghjulsnav-Bøsning	1930 2

RESERVEHJULSHOLDER

RESERVEHJULSHOLDER - LUKKET VAREVOGN OG KASSELAD

A A-1404-AR.	Reservehjulsholder-Støtte, 85-A, 89-A	1930 1
A A-1404-B...	Reservehjulsholder-Støtte, 85-B	1930 1
A A-1405-AR.	Reservehjulsholder-Støtte	1928-29 1
	Støtte-Møtrik	1928-29	Best. A-21941 2
	Støtte-Møtrik	1930	Best. A-21940 1
	Støtte-Split	1928-30	Best. A-23552 2
	Reservehjulsholder-Skive	1930	Best. A-22306 1
A A-1406-AR.	Reservehjulsholder-Flange, kompl.	1928-30 1
A A-1406-B...	Reservehjulsholder-Flange, 85-B	1930 1
	Flangebolt-Møtrik	1930	Best. A A-1120-B 3
A A-1410.....	Reservehjulsholder-Antirasler	1928-30 1
A A-1415.....	Reservehjulsholder-Støtte-Konsol	1928-30 1

† Uden Haandbremse.

†† Med Haandbremse.

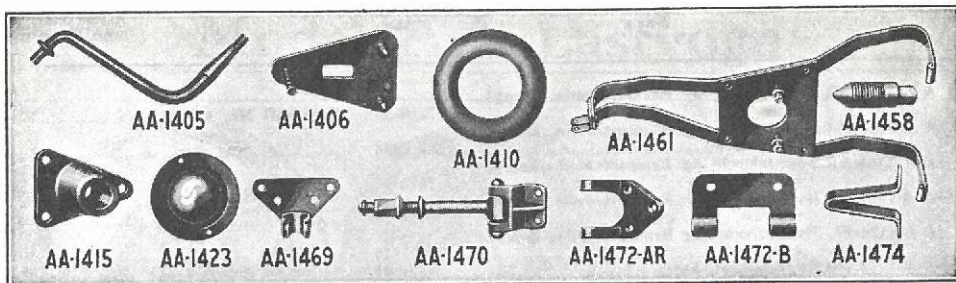

Nr.	Navn	Aar	Antal Stkr. pr. Vogn
	Støttekonsol-Bolt	1928-30	Best. A-21223
	Støttekonsol-Møtrik	1928-30	Best. A-21839-S1
	Støttekonsol-Split	1928-30	Best. A-23533
A A-1423	Reservehjulsholder-Møtrikdæksel	1928-30	1
	Møtrikdæksel-Bolt	1930	Best. A-20413
	Dækselbolt-Møtrik	1930	Best. A-21632-S7
	Dækselbolt-Skive	1930	Best. A-22139
	Hjul til Holder-Møtrik	1928-29	Best. A A-1120-AR
	Hjul til Holder-Laasemøtrik	1928-30	Best. A-21924-B-SR7

RESERVEHJULSHOLDER - LADVOGN

A A-1453-BR	Reservehjulsholder, kompl.	1928-29	1
A A-1453-C	Reservehjulsholder, kompl., A A-131	1930	1
A A-1454	Reservehjulsholder, kompl., A A-157	1930	1
A A-1458-AR	Reservehjulsholder-Styr	1928-29	2
A A-1458-B	Reservehjulsholder-Tap	1930	2
	Reservehjulsholderstyr-Møtrik	1928-29	Best. A-21922-A-SR7
	Reservehjulsholderstyr-Møtrik	1930	Best. A A-1120-B
	Reservehjulsholder-Møtrik	1928-29	Best. A A-1120-AR
A A-1461-BR	Reservehjulsholder-Stativ	1928-29	1
A A-1461-C	Reservehjulsholder-Stativ	1930	1
A A-1468	Reservehjulsholder, bageste Hængselbolt og Møtrik, A A-157	1930	1
	Reservehjulsholder til Gulvsvelle-Bolt, A A-157	1930	4
	Reservehjulsholder til Gulvsvelle-Møtrik, A A-157	1930	8
	Reservehjulsholder til Gulvsvelle-Skive, A A-157	1930	8
A A-1469	Reservehjulsholder-Stativ-Styreflange	1928-30	1
	Reservehjulsholder-Styreflange-Nagle	1928-29	Best. A-23437
A A-1470-AR	Reservehjulsholder-Hængsel med Bolt, bageste	1928-29	1
A A-1470-B	Reservehjulsholder-Hængsel med Bolt, bageste, A A-131	1930	1
	Reservehjulsholder, bageste Hængsel til Karosseri-Nagle	1928-30	Best. A-23372
A A-1472-AR	Reservehjulsholder-Hængsel, forreste	1928-29	2
A A-1472-B	Reservehjulsholder-Hængsel, forreste	1928-30	2
	Reservehjulsholder, forreste Hængsel til Karosseri-Nagle	1928-30	Best. A-23372
	Reservehjulsholder, forreste Hængsel-Nagle	1928-30	Best. A-23442
A A-1474	Reservehjulsholder-Stoppøjle	1928-30	2
	Stoppøjle-Nagle	1928-29	Best. A-23368
	Stoppøjle-Nagle	1930	Best. A-23381
A A-1483	Stoppøjle, højre, A A-157	1930	1
A A-1484	Stoppøjle, venstre, A A-157	1930	1
	Stoppøjle-Bolt	1930	Best. A-20812-S2
	Stoppøjle-Møtrik	1930	Best. A-21705-S2
	Stoppøjle-Skive	1930	Best. A-22217-S2

FODBREMSE

A A-2011	Forhjul-Bremsehusplade	1930	2
	Bremsehusplade-Bolt	1928-29	Best. A-20919
	Bremsehusplade-Bolt	1930	Best. A-21244
	Bremsehusplade-Møtrik	1930	Best. A-21839-S1
	Bremsehusplade-Split	1930	Best. A-23531
A A-2019	Bagbremseesko, kompl.	1928-30	8

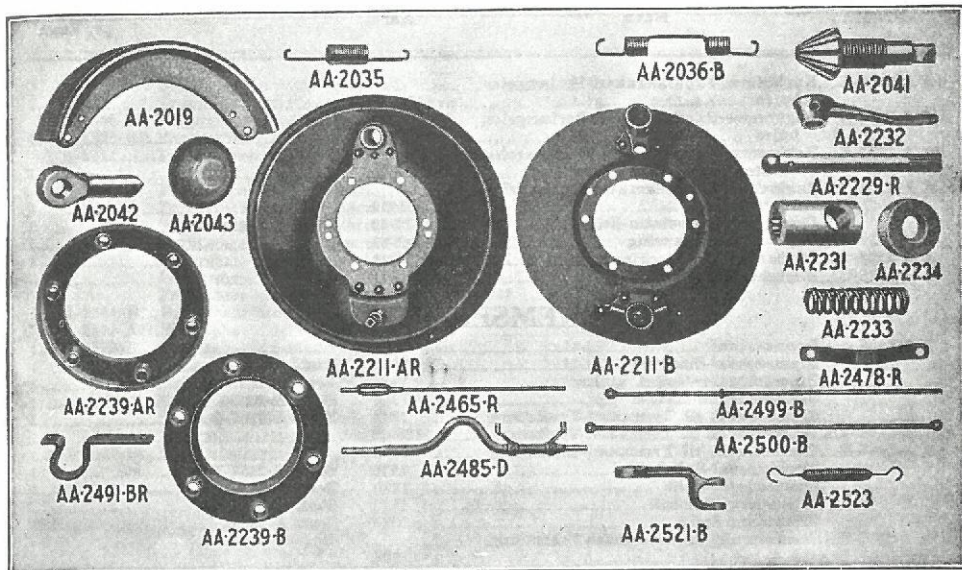

Nr.	Navn	Aar	Antal Stkr. pr. Vogn
A A-2021	Bremsebeklædning	1928-30	8
	Bremsebeklædning-Nitte	1928-30	Best. A-23100 112
	Bremsesko-Rulle	1928-30	Best. A-2023-A 16
	Bremsesko-Splitbolt	1928-30	Best. A-23870-S7 16
	Bremsesko-Splitbolt-Split	1928-30	Best. A-23551 16
A A-2035	Bagbremse-Fjeder, kort	1928-30	4
A A-2036-B	Bagbremse-Fjeder, lang	1928-30	8
A A-2041	Bagbremse-Justerskrue	1928-30	4
A A-2042	Bagbremse-Justeringsarm	1928-30	8
A A-2051	Forhjulsbremse-Expander	1930	2
	Forhjulsbremse-Expander	1930	Best. A-2050 2
	Expander-Møtrik	1930	Best. A-21839-S1 2
	Expander-Skive	1930	Best. A-22302-B 4
	Expander-Split	1930	Best. A-23531 2
A A-2059-AR	Forbremse-Fedtstopping	1928-29	2
A A-2059-B	Forbremse-Fedtstopping	1930	2
	Forbremse-Aksel, højre	1930	Best. A-2076-B 2
	Forbremse-Aksel, venstre	1930	Best. A-2077-B 2
	Forbremse-Akselhus-Møtrik	1930	Best. A-21793-S1 2
	Forbremse-Akselhus-Skive	1930	Best. A-22300 2
	Forbremse-Akselhus	1930	Best. A-2078-C 2
	Forbremse-Akselhus-Bøsning	1930	Best. A-2082 4
	Forbremse-Aksel-Smørekop	1930	Best. A-24404-S7 2
A A-2075	Forbremse-Kontrolaksel	1930	2
A A-2084	Forbremse-Arm	1930	2
	Forbremse-Arm-Stift	1930	Best. A-23766 2
	Forbremse-Arm-Størring	1930	Best. A-2087 2
A A-2211-AR	Baghjul-Bremsehjulplade, kompl.	1928-29	2
A A-2211-B	Baghjul-Bremsehjulplade	1928-30	2
	††Bremsehjulplade-Bolt	1928	Best. A-21139-R 12
	Bremsehjulplade-Bolt	1929-30	Best. A-21153-S1 12
	Bremsehjulplade-Møtrik	1928-30	Best. A-21791-S3 12
	Bremsehjulplade-Split	1928-30	Best. A-23531 12
A A-2227-B	Bagbremse-Expanderaksel-Bøsning	1928-30	2
A A-2229-R	Bagbremse-Expanderaksel-Forlængelse	1928-29	2
	Bagbremse-Expander	1928-30	Best. A-2230 2
A A-2231	Bagbremse-Expanderaksel	1928-30	2
	Expanderaksel-Smørekop	1930	Best. A-24404-S7 2
A A-2232	Bagbremse-Expanderarm	1928-29	2
	Expanderarm-Stift	1928-29	Best. A-23825 2
A A-2233	Bagbremse-Expanderaksel-Fjeder	1928-30	2
A A-2234	Bagbremse-Expanderaksel-Størring	1928-30	2

†† Lastvogne uden Haandbremse.

Nr.	Navn	Aar	Antal Stkr. pr. Vogn
†A A-2237-C	Bagbremse-Expanderaksel-Forlængelse, højre	1928-29	1
A A-2237-D	Bagbremse-Expanderaksel-Forlængelse, højre	1930	1
†A A-2238-C	Bagbremse-Expanderaksel-Forlængelse, venstre	1928-29	1
A A-2238-D	Bagbremse-Expanderaksel-Forlængelse, ventre	1930	1
	Bremse-Tværsakselarm-Stift	1928-29	Best. A-32830 2
A A-2239-AR	Bagaksel-Fedstopping	1928-29	2
A A-2239-BR	Bagbremse-Fedstopping	1928-29	2
A A-2239-C	Bagbremse-Fedstopping	1930	2

FODBREMSEKONTROL

A A-2455	Bremsepedal	1930	1
	Bremsepedal-Smørekop	1930	Best. A-24407 1
	Bremsebardun-Gaffel, stilbar	1930	Best. A-2461 1
	Bremsebardun-Møtrik	1930	Best. A-21700 1
	Bremsepedal til Tværsaksel-Trækstang	1930	Best. A-2465-B 1
††A A-2465-AR	Bremsepedal til Tværsaksel-Trækstang	1928-29	1
A A-2465-B	Bremsepedal til Tværsaksel-Trækstang	1930	1
	Bremsepedal-Splitbolt	1930	Best. A-2457-R 1
	Bremsepedal-Split	1930	Best. A-23555 1
	Trækstang-Splitbolt	1930	Best. A-23822-S7 1
	Trækstang-Split	1930	Best. A-23555 1
A A-2465-C	Bremsepedal til Tværsaksel-Trækstang, A A-157	1930	1
	Bremsepedal til Tværsaksel-Gaffel, A A-157	1930	Best. A-2461 1
	Bremsepedal til Tværsaksel-Møtrik, A A-157	1930	Best. A-21700 1
A A-2478-AR	Bremse-Tværsaksel-Bøjle paa Rammen	1928-29	2
	Bremse-Tværsaksel-Bøjle, A A-131	1930	Best. A-2478-B 2
A A-2478-B	Bremse-Tværsaksel-Bøjle paa Rammen, A A-157	1930	2
	Tværsakselbøjle-Mellemlæg	1930	Best. A-2479-B 2
A A-2479	Tværsakselbøjle-Mellemlæg, A A-157	1930	2
	Tværsakselbøjle-Bolt, kort	1930	Best. A-20755 2
	Tværsakselbøjle-Bolt, lang	1930	Best. A-20838 2
	Tværsakselbøjle-Møtrik	1930	Best. A-21702-S2 4
	Tværsakselbøjle-Split	1930	Best. A-23515 4
	Tværsakselbøjle-Bolt	1928-29	Best. A-20705-S1 4
	Tværsakselbøjle-Møtrik	1928-29	Best. A-21702-S2 4
	Tværsakselbøjle-Spændeskive	1928-29	Best. A-22217 4
††A A-2485-CR	Bremse-Tværsaksel, komplet	1928-29	1
A A-2585-DR	Bremse-Tværsaksel, komplet	1928-29	1
A A-2485-F	Bremse-Tværsaksel, komplet	1930	1
	Tværsaksel-Bøsning	1930	Best. A-2477 2
A A-2491-AR	Bremse-Tværsaksel-Styr	1928-29	1
	Tværsakselstyr-Bolt	1928-29	Best. A-20747-S2 2
	Tværsakselstyr-Møtrik	1928-29	Best. A-21701-S2 2
	Tværsakselstyr-Split	1928-29	Best. A-23516 2
A A-2496-CR	Bremse-Tværsaksel-Arm, højre	1928-29	1
A A-2496-D	Bremse-Tværsaksel til Forbremse-Arm	1930	2
	Tværsaksel til Forbremsearm-Stift	1930	Best. A-23830 2
A A-2497-CR	Bremse-Tværsaksel-Arm, venstre	1928-29	1
A A-2501	Tværsaksel til Forbremse-Bardun	1930	2
	Bremsebardun-Gaffel	1930	Best. A-2466 2
	Bremsebardun-Møtrik	1930	Best. A-21700 2
	Bremsebardun-Splitbolt	1930	Best. A-23822-S7 4
	Bremsebardun-Split	1930	Best. A-23555 4
	Bremsebardun-Fjeder	1930	Best. A-2503 4
	Bremsebardun-Fjeder-Bolt	1930	Best. A-20705-S1 4
	Bremsebardun-Fjeder-Møtrik	1930	Best. A-21702-S2 4
	Bremsebardun-Fjeder-Skive	1930	Best. A-22217 4
A A-2499-CR	Bagbremse-Bardun, bageste	1928-30	2
A A-2499-D	Tværsaksel til Bagbremse-Bardun	1930	2
	Bremsebardun-Gaffel	1930	Best. A-2461 2
	Bremsebardun-Møtrik	1930	Best. A-21700 2
	Bremsebardun-Splitbolt	1930	Best. A-23822-S7 4
	Bremsebardun-Split	1930	Best. A-23550 4
	Bremsebardun-Gaffel	1928-29	Best. A-2461 2
	Bremsebardun-Møtrik	1928-29	Best. A-21700 2
	Bremsebardun-Fjeder	1928-29	Best. A-2503 2
	Bremsebardun-Fjeder-Bolt	1928-29	Best. A-20705-S1 2

† Lastvogn med Haandbremse.

†† Lastvogn uden Haandbremse.

Nr.	Navn	Aar	Antal Stkr. pr. Vogn
	Bremsebardun-Fjeder-Møtrik	1928-29	Best. A-21702-S2 2
	Bremsebardun-Fjeder-Spændeskive	1928-29	Best. A-22217 2
A A-2500-AR	Bagbremse-Bardun, forreste	1928-29 2
A A-2500-BR	Bagbremse-Bardun, forreste	1928-29 2
A A-2511	Mellemaksel til Mellemledsarm-Bardun	 2
	A A-157	1930 2
	Forbremse-Mellemledsarm, A A-157	1930	Best. A A-2511-B 4
	Forbremse-Mellemledsarm-Bolt, A A-157	1930	Best. A A-2522-B 2
	Forbremse-Mellemledsarm-Skive, A A-157	1930	Best. A-22369 2
	Forbremse-Mellemledsarm-Møtrik, A A-157	1930	Best. A-21789 2
	Forbremse-Mellemledsarm-Split, A A-157	1930	Best. A-23531 2
	Forbremse-Mellemledsarm-Splitbolt, A A-157	1930	Best. A-23828-S7 2
	Forbremse-Mellemledsarm-Split, A A-157	1930	Best. A-23555 2
† A A-2521-B	Bremsebardun-Mellemledsarm	1928-29 2
A A-2522-AR	Bremsebardun-Mellemledsarm-Bolt	1928-29 2
A A-2522-B	Bremsebardun-Mellemledsarm-Bolt	1928-29 2
	Mellemledsarm-Møtrik	1928-29	Best. A-21789 2
	Mellemledsarm-Spændeskive	1928-30	Best. A-22369-R 2
	Mellemledsarm-Split	1928-30	Best. A-23531 2
	Mellemledsarm-Splitbolt	1928-29	Best. A-23828-S7 2
	Mellemledsarm-Split for Splitbolt	1928-30	Best. A-23555 2
A A-2523-R	Mellemledsarm-Spiralfjeder	1928-29 2

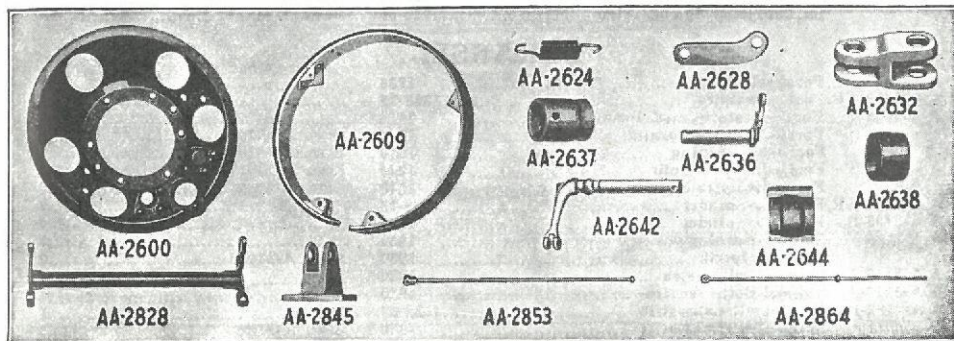

HAANDBREMSE

A A-2600	Haandbremseplade, højre	1928-30 1
A A-2601	Haandbremseplade, venstre	1928-30 1
A A-2609	Haandbremsebaand med Belegning	1928-29 2
A A-2620	Haandbremsebaand-Belegning	1928-30 2
	Bremsebaand-Belegning-Nagle	1928-30	Best. A-23100 36
A A-2624	Haandbremsebaand-Fjeder	1928-30 6
A A-2628	Haandbremse-Expander-Knæled	1928-30 4
	Knæled-Splitbolt	1928-30	Best. A-23846-S7 6
	Knæled-Split	1928-30	Best. A-23536-S8 6
A A-2632-B	Haandbremse-Expander-Mellemled	1928-30 2
A A-2636	Haandbremse-Expanderaksel med Arm	1928-30 2
	Haandbremse-Aksel-Splitbolt for Bøsningen	1928-30	Best. A-23829-S8 4
	Haandbremse-Aksel-Split for Bøsningen	1928-30	Best. A-23536-S8 4
A A-2637	Haandbremse-Expanderaksel-Forbindelsesstykke	1928-30 2
	Forbindelsesstykke-Splitbolt	1928-30	Best. A-23845-S7 2
	Forbindelsesstykke-Split	1928-30	Best. A-23536-S8 2
A A-2638-A	Haandbremse-Expanderaksel-Bøsning	1928-30 4
* A A-2642-B	Haandbremse-Aksel med Arm	1928-30 2
A A-2644-A	Haandbremse-Aksel-Bøsning	1928-30 4

HAANDBREMSEKONTROL

A A-2828-AR	Haandbremse-Tværaksel, kompl.	1928-29 1
A A-2828-C	Haandbremse-Tværaksel, komplet	1930 1
	Haandbremse-Tværaksel-Stift	1928-30	Best. A-23850 2
	Haandbremse-Tværaksel-Split	1928-30	Best. A-23533 2
A A-2845-AR	Haandbremse-Tværaksel-Støtte	1928-29 2

† Lastvogn uden Haandbremse.

* Hvis anvendt til at erstatte tidligere Type, bestil begge Arme.

Nr.	Navn	Aar	Antal Stkr. pr. Vogn
A A-2845-B...	Haandbremse-Tværskel-Støtte	1930	2
	Støtteflange-Bolt	1928-30	4
	Støtteflange-Møtrik	1928-30	4
	Støtteflange-Split	1928-30	4
A A-2853-AR.	Haandbremsstang til Tværskel-Trækstang	1928-29	1
A A-2853-CR.	Haandbremsstang til Tværskel-Trækstang	1929	1
**A A-2853-DR.	Haandbremsstang til Tværskel-Trækstang	1929	1
A A-2853-E...	Haandbremsstang til Tværskel-Trækstang	1930	1
A A-2853-F...	Haandbremsstang til Tværskel-Trækstang,		
	A A-157	1930	
	Trækstang-Splitbolt	1930	1
	Trækstang-Split	1930	2
A A-2864-AR.	Haandbremse-Tværskel til Bagaksel-		
	Bardun	1928-29	2
A A-2864-B...	Haandbremse-Tværskel til Bagaksel-		
	Bardun	1930	2
	Bremsebardun-Gaffel	1928-30	2
	Bremsebardun-Split	1928-30	4
	Bardungaffel-Møtrik	1928-29	2
	Haandbremse-Tværskel-Bøsning	1928-29	2
	Bremsebardun-Splitbolt	1928-30	6
	Bremsebardun-Fjeder	1928-30	2
	Bardunfjeder-Bolt	1928-30	1
	Bardunfjeder-Møtrik	1928-30	2
	Bardunfjeder-Spændeskive	1928-30	1
			Best. A-20936
			Best. A-21745
			Best. A-23536-S8
			Best. A-23827-S8
			Best. A-23555
			Best. A-2461
			Best. A-23555
			Best. A-21700
			Best. A A-4906
			Best. A-23822-S7
			Best. A-2866
			Best. A-20705-S1
			Best. A-21702-S2
			Best. A-22217

FORAKSEL

A A-3010	Foraksel	1930	1
A A-3030-AR.	Forfjederstøtte	1928-29	2
A A-3030-B...	Forfjederstøtte med Bøsning	1930	2
	Forfjederstøtte-Bøsning	1930	2
	Forfjeder-Bøsning	1930	2
	Forfjederstøtte-Split	1930	2
	Forfjederstøtte-Møtrik	1930	2
A A-3105-AR.	Forhjulsspindel	1928-29	2
A A-3105-B...	Forhjulsspindel	1930	2
A A-3109	Spindel-Bøsning	1930	2
	Spindel-Møtrik	1930	2
A A-3115-A...	Spindel-Bolt, højre	1930	1
A A-3116-A...	Spindel-Bolt, venstre	1930	1
A A-3122-R...	Spindelbolt-Laasestift	1928-29	2
	Spindelbolt-Laasestift	1930	2
A A-3123	Spindelbolt-Leje	1930	2
A A-3124	Laasestift-Møtrik	1929	2
	Laasestift-Møtrik	1930	2
	Laasestift-Skive	1930	2
A A-3130	Spindelarm, højre	1930	1
A A-3131	Spindelarm, venstre	1930	1
	Spindelarm-Møtrik	1930	2
	Spindelarm-Split	1930	2
	Spindel-Forbindelsesstang-Klampe-Bolt	1930	2
	Spindel-Forbindelsesstang-Møtrik	1930	2
	Spindel-Forbindelsesstang-Split	1930	2
	Spindel-Forbindelsesstang-Endestykke,		
	højre	1930	1
	Spindel-Forbindelsesstang-Endestykke,		
	venstre	1930	1
A A-3281	Spindel-Forbindelsesstang-Rør	1928-30	1
A A-3405	Triangel	1930	1
			Best. A-4020
			Best. A-4020
			Best. A-23550
			Best. A-21893
			Best. A-21943
			Best. A-3122-C
			Best. A-21793-S1
			Best. A-22300
			Best. A-21927
			Best. A-23552
			Best. A-20919
			Best. A-21745
			Best. A-23531
			Best. A-3285
			Best. A-3286

BAGAKSEL-SNEKKETYPE

†A A-4000-AR.	Bagaksel og Kardanaksel, komplet	1928-29	1
	7,25-1		
†A A-4000-BR.	Bagaksel og Kardanaksel, komplet	1928-29	1
	5,17-1		
*A A-4000-ER.	Bagaksel og Kardanaksel, komplet	1928-29	1
	7,25-1		
*A A-4000-FR.	Bagaksel og Kardanaksel, komplet	1928-29	1
	5,17-1		
†A A-4014-AR.	Bagakselhus, højre og venstre	1928	1
*A A-4014-BR.	Bagakselhus, højre og venstre	1928-29	1
	Bagakselhus-Olieprop	1928-29	1
	Bagakselhus-Smørrekep	1928-29	2
A A-4035-AR.	Bagakselhus-Pakning, nederste	1928-29	1
A A-4036-R...	Bagakselhus-Pakning, øverste	1928-29	1
			Samme som TT-1009
			Samme som TT-1008

** Med fire Gears Transmission.

† Lastvogne uden Haandbremse.

* Lastvogne med Haandbremse.

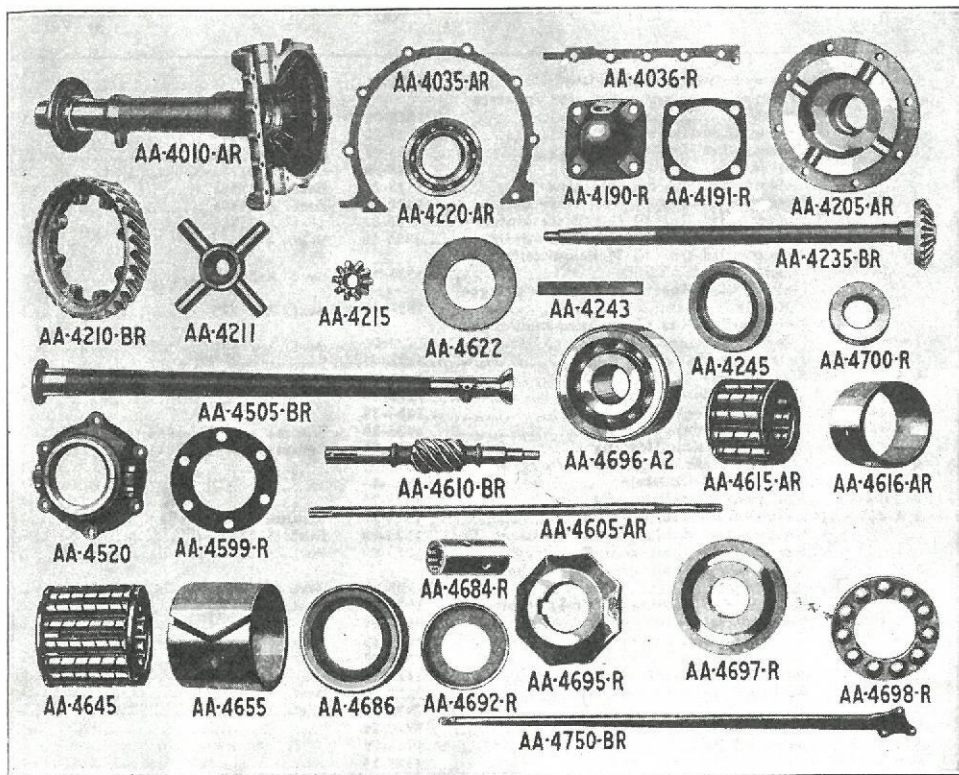

Nr.	Navn	Aar	Antal Stkr. pr. Vogn
	Bagakselhus-Bolt	1928-29	Best. A-21137
	Bagakselhus-Møtrik	1928-29	Best. A-21791-S3
	Bagakselhus-Split	1928-29	Best. A-23551
A A-4190-R	Bagakselhus-Hætte	1928-29	Samme som TT-1004
	Bagakselhus-Hætte-Skrue	1928-29	Best. A-21222-R
A A-4191-R	Bagakselhus-Hætte-Pakning	1928-29	Samme som TT-1005
	Bagakselhus-Hætte-Prop	1928-29	Best. A-24466
A A-4205-AR	Differentiale-Gearhus	1928-29	Samme som TT-1028-B
	Differentiale-Gearhus-Bolt	1928-29	Best. A-21137
	Differentiale-Gearhus-Møtrik	1928-29	Best. A-21791-S3
	Differentiale-Gearhus-Split	1928-29	Best. A-23531
A A-4210-AR	Snekkehjul, 7,25-1	1928-29	
A A-4110-BR	Snekkehjul, 5,17-1	1928-29	
A A-4211-AR	Differentiale-Kryds	1928-29	Samme som TT-1033-B
A A-4215-AR	Differentiale-Piniongear	1928-29	Samme som TT-1032
A A-4221-AR	Differentiale-Leje	1928-29	
A A-4222-BR	Differentiale-Leje-Skaal	1928-29	
† A A-4235-BR	Bagaksel	1928-29	
	Bagaksel-Møtrik	1928-29	Best. A-21941
	Bagaksel-Spændeskive	1928-29	Best. A-22421-R
	Bagaksel-Split	1928-29	Best. A-23566
* A A-4235-CR	Bagaksel med Gear	1928-29	
	Bagaksel-Differentialegear	1928-29	Samme som TT-1027
A A-4243-AR	Bagnav-Kile	1928-29	
A A-4245-AR	Bagaksel yderste Fedtstopring, komplet	1928-29	
	Bagaksel-Differentialegear-Laasering	1928-29	Samme som TT-1031
A A-4505-BR	Kardanrør	1928-29	
	Kardanrør-Flangeskrue	1928-29	Best. A-21222-R
	Kardanrør-Smørekop	1928-29	Best. A-24405
	Universalled-Hus, inderste Skaal	1928-29	Best. A-4513-A
	Universalled-Hus, yderste Skaal, forreste	1928-29	Best. A-4520-BR
	Universalled-Hus, yderste Skaal, bageste	1928-29	Best. A-4520-C

† Lastvogn uden Haandbremse.
 * Lastvogn med Haandbremse.

Nr.	Navn	Aar	Antal Stkr. pr. Vogn
A A-4521-AR	Universalled-Hus-Mellemlæg	1928-29	1
	Universalled-Hus-Pakning for inderste		
	Skaal	1928-29	2
	Universalled-Hus-Filt	1928-29	4
	Universalled-Hus-Bolt	1928-29	6
	Universalled-Hus-Møtrik	1928-29	6
	Universalled-Hus-Spændeskive	1928-29	6
	Universalled-Hus til Gearkasse-Bolt	1928-29	6
	Universalled-Hus til Gearkasse-Møtrik	1928-29	6
	Universalled-Hus til Gearkasse-Split	1928-29	6
	Universalled-Hus til Mellemakselflange-Bolt	1928-29	6
	Universalled-Hus til Mellemakselflange-Møtrik	1928-29	6
	Universalled-Hus til Mellemakselflange-Split	1928-29	6
A A-4599-R	Kardanrør-Flangepakning	1928-29	1
A A-4605-AR	Kardanaksel	1928-29	1
A A-4610-AR	Snekke, 7,25-1	1928-29	1
A A-4610-BR	Snekke, 5,17-1	1928-29	1
A A-4615-AR	Snekke-Rulleleje	1928-29	1
A A-4616-AR	Snekke-Rulleleje-Bøsning	1928-29	2
A A-4622-R	Snekke-Rullelejeholder, forreste	1928-29	1
A A-4645-A	Kardanaksel-Rulleleje	1928-29	1
A A-4855	Kardanaksel-Rulleleje-Bøsning	1928-29	1
A A-4684-AR	Kardanaksel-Koblingsmuffe	1928-29	1
	Kardanaksel-Koblingsmuffe-Splitbolt, kort	1928-29	1
	Kardanaksel-Koblingsmuffe-Stift	1928-29	1
	Kardanaksel-Koblingsmuffe-Splitbolt-Skive	1928-29	1
	Kardanaksel-Koblingsmuffe-Splitbolt-Split	1928-29	1
A A-4686	Kardanaksel-Fedstøtpring kompl.	1928-29	1
A A-4695-R	Snekke-Tryklejeholder	1928-29	1
	Snekke-Tryklejeholder-Møtrik	1928-29	1
A A-4696-AR	Snekke-Trykleje, kompl.	1928-29	1
	Snekke-Tryklejeholder-Stift	1928-29	1
	Snekke-Tryklejeholder-Split	1928-29	1
A A-4700-R	Snekke-Fedstøtpring	1928-29	1
A A-4750-C	Bagaksel-Bardun, højre	1928-29	1
A A-4751-C	Bagaksel-Bardun, venstre	1928-29	1
	Bardun-Smørekop	1928-29	2
	Bardun-Bolt, forreste	1928-29	1
	Bardun-Bolt-Møtrik, forreste	1928-29	1
	Bardun-Bolt-Split, forreste	1928-29	1
	Bardun-Bolt, bageste	1928-29	4
	Bardun-Bolt-Møtrik, bageste	1928-29	4
	Bardun-Bolt-Split, bageste	1928-29	4
	Speedometer-Gear, drevet	1928-29	1
	Speedometer-Drivgear	1928-29	1
	Speedometer-Drivgear-Støtpring	1928-29	1
			Best. A-24404
			Best. A-23861-R
			Best. A-23860-R
			Best. A-22248
			Best. A-23534
			Samme som TT-1037
			Best. A-4515-A
			Best. A-4516
			Best. A-20905
			Best. A-21741-S8
			Best. A-22245
			Best. A-20931
			Best. A-21745
			Best. A-23534
			Best. A-20907
			Best. A-21745
			Best. A-23534
			Samme som TT-1046
			Samme som TT-1048
			Best. A-23861-R
			Best. A-23860-R
			Best. A-22248
			Best. A-23534
			Samme som TT-1053
			Best. A-21941
			Best. A-23767-R
			Best. A-23566
			Best. A-24404
			Best. A-21300
			Best. A-21891
			Best. A-23533
			Best. A-21301
			Best. A-21891
			Best. A-23550
			Best. A-17271-D
			Best. A-17285-BR
			Best. A-17286-AR

BAGAKSEL-SPIDSHJULSTYPER - 1930

A A-4000-K	Bagaksel med Kardanaksel, kompl. 6,6-1	1930	1
A A-4010-F	Bagakselhus, højre	1930	1
A A-4011-D	Bagakselhus, venstre	1930	1
A A-4035-D	Bagakselhus-Pakning	1930	1
A A-4189	Kronhjul-Trykplade-Stift	1930	1
A A-4194-B	Kronhjul-Trykplade	1930	1
	Akselhus-Aftappings-Prop	1930	1
	Akselhus-Paafyldnings-Prop	1930	1
	Akselhus-Bolt	1930	11
	Akselhus-Skive	1930	11
	Akselhus-Møtrik	1930	11
* A A-4207-A	Differentiale-Gearhus og Kronhjul, kompl. 6,6-1	1930	1
* A A-4207-B	Differentiale-Gearhus og Kronhjul, kompl. 6,14-1	1930	1
A A-4211	Differentiale-Kryds	1930	1
	Differentiale-Gearhus-Bolt	1930	8
A A-4215-B	Differentiale-Piniongear	1930	4
A A-4221-B	Differentiale-Rulleleje	1930	2
A A-4222-C	Differentiale-Rulleleje-Skaal	1930	2
A A-4235-E	Bagaksel	1930	2
	Bagaksel-Split	1930	2
A A-4243-B	Bagaksel-Kile	1930	2
A A-4245-D	Akselhus-Fedstøtpring	1930	2
A A-4252	Bagaksel-Møtrik	1930	2
			Best. A-21168
			Best. A-24452
			Best. A-24452
			Best. A-21133-S1
			Best. A-22300
			Best. A-21793-S1

* Indbefatter højre og venstre Halvdel.

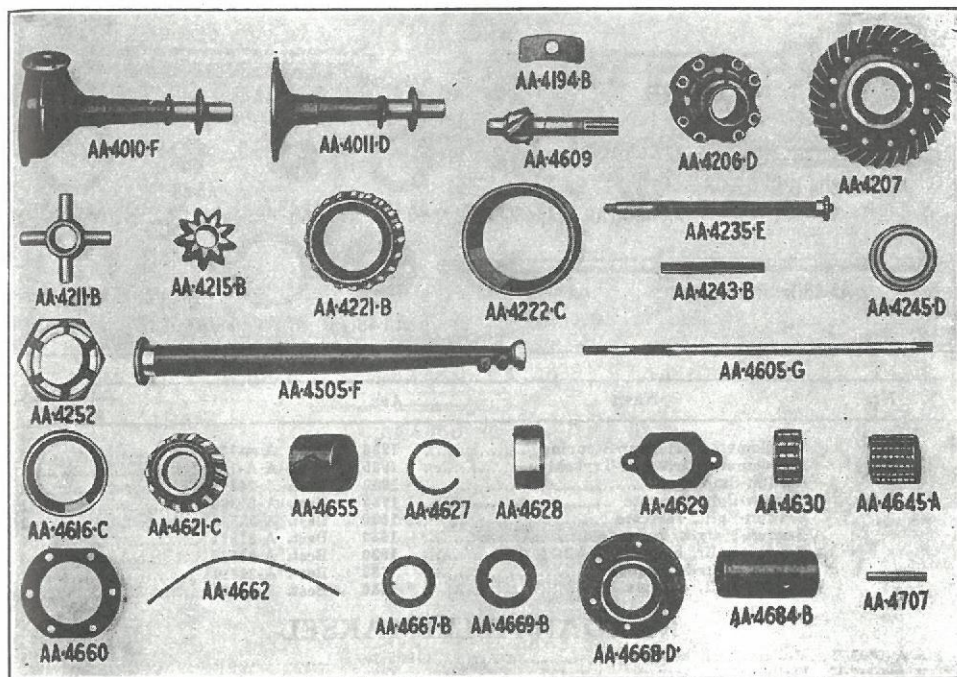

Nr.	Navn	Aar	Antal Stkr. pr. Vogn
A A-4505-F	Kardanrør	1930	1
	Kardanrør-Smørekop	1930	1
	Kardanrør-Prop	1930	1
	Kardanrør til Akselhus-Skrue	1930	6
	Kardanrør til Akselhus-Skive	1930	6
	Universalsædhus-Inderste Skaal	1930	1
	Universalsædhus yderste Skaal, komplet	1930	1
	Universalsædhus-Filt	1930	2
	Universalsædhus-Pakning	1930	2
	Universalsædhus-Bolt, bageste	1930	6
	Universalsæd til Mellemaksel-Bolt	1930	6
	Universalsæd til Mellemaksel-Split	1930	6
	Universalsæd til Mellemaksel-Møtrik	1930	6
A A-4605-G	Kardanaksel	1930	1
A A-4509-A	Spidshjul med Styreløjekrave	1930	1
A A-4609-B	Spidshjul med Styreløjekrave 5,14—1	1930	1
A A-4614	Spidshjuls-Lejebøsning med Lejeskaale	1930	1
A A-4616-C	Spidshjuls-Lejeskaal	1930	2
A A-4621-C	Spidshjuls-Rulleleje, komplet	1930	2
A A-4626	Spidshjuls-Styreløjeskaal, indvendig	1930	1
A A-4627	Styreløje-Laasering	1930	1
A A-4628	Spidshjuls-Styreløjeskaal, udvendig	1930	1
A A-4629	Styreløje-Holder	1930	1
	Lejeholder-Nagle	1930	2
A A-4630	Spidshjuls-Styreløje	1930	1
A A-4645-A	Kardanaksel-Leje, forreste	1930	1
A A-4655	Kardanaksel-Leje-Bøsning, forreste	1930	1
A A-4659	Lejebøsning-Mellemæg (.005)	1930	1
A A-4661	Lejebøsning-Mellemæg (.060)	1930	1
A A-4662	Lejebøsning-Pakning	1930	1
A A-4664	Lejebøsning-Mellemæg (.070)	1930	1
A A-4667-B	Spidshjulsleje-Trykskive	1930	1
A A-4669-B	Spidshjulsleje-Møtrik-Laaseskive	1930	1
A A-4684-B	Kardanaksel-Koblingsmuffe	1930	1
	Spidshjulsleje-Møtrik	1930	2
A A-4686	Kardanaksel-Fedstøpning	1930	1
A A-4707	Koblingsmuffe-Stift	1930	1
A A-4750-C	Bagaksel-Bardun, højre	1930	1
A A-4751-C	Bagaksel-Bardun, venstre	1930	1
	Speedometer-Drivgear	1930	1
	Best. A-24405		1
	Best. A-24461		1
	Best. A-21279		6
	Best. A-23355-S1		6
	Best. A-4515-A		1
	Best. A-4520-C		1
	Best. A-4516		2
	Best. A-4515-A		2
	Best. A-20963		6
	Best. A-20907		6
	Best. A-23534		6
	Best. A-21745		6
	Best. A-23293		2
	Best. A-21956		2
	Best. A A-47285-G		1

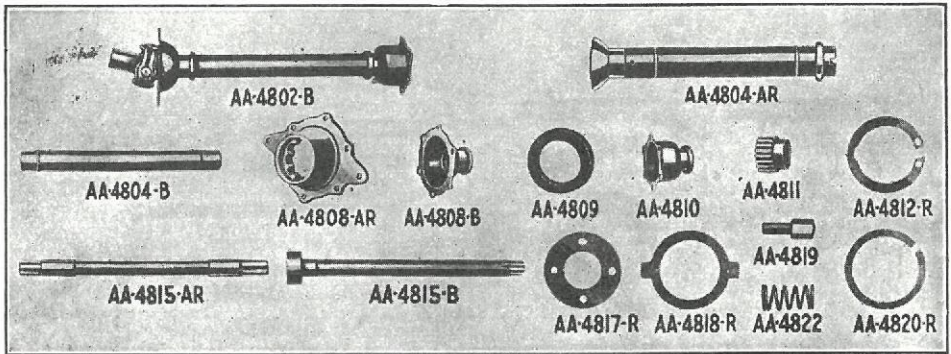

Nr.	Navn	Aar	Antal Stkr. pr. Vogn
	Speedometer-Drivgear-Stopring	1930	Best. A A-17286-B 1
	Speedometer-Drivgear-Trykskive	1930	Best. A A-17287 1
	Bardun-Smørkop	1930	Best. A-24404-S7 2
	Bardun-Bolt, forreste	1930	Best. A-21300 1
	Bardun-Split, forreste	1930	Best. A-23533 1
	Bardun-Møtrik, forreste	1930	Best. A-21891 1
	Bardun-Split, bageste	1930	Best. A-23533 4
	Bardun-Møtrik, bageste	1930	Best. A-21891 4
	Bardun-Bolt, bageste	1930	Best. A-21801 4
KARDAN-MELLEMAKSEL			
A A-4802-B...	Mellemaksel, komplet	1929-30 1
A A-4802-C...	Mellemaksel, komplet, A A-157	1930 1
A A-4804-AR.	Mellemaksel-Rør	1928-29 1
	Mellemaksel-Rør-Filtskive	1928-29	Best. A-22438 1
A A-4804-B...	Mellemaksel-Rør	1929-30 1
A A-4804-C...	Mellemaksel-Rør, A A-157	1930 1
A A-4808-AR.	Mellemaksel-Flange	1928-29 1
	Flange til Ramme-Bolt	1928-29	Best. A-21223 2
	Flange til Ramme-Møtrik	1928-29	Best. A-21839-S1 2
	Flange til Ramme-Split	1928-29	Best. A-23534 2
	Flange til Ramme-Skive	1928-29	Best. A-22337 2
A A-4808-B...	Mellemaksel-Flange, bageste	1929-30 1
	Flange-Bolt	1929-30	Best. A-20963 6
	Flange-Møtrik	1929-30	Best. A-21745 6
	Flangebolt-Split	1929-30	Best. A-23534 6
A A-4809.....	Mellemakselflange-Pakning	1929-30 2
A A-4810.....	Mellemaksel-Flange, forreste	1929-30 1
	Flange-Bolt	1929-30	Best. A-20718 1
	Flangebolt-Skive	1929-30	Best. A-22217 1
	Flange-Smørkop	1929-30	Best. A-24405 1
A A-4811.....	Mellemaksel-Gear	1929-30 1
	Mellemakselgear-Holder	1929-30	Best. AA-7095 1
	Mellemakselgear-Fjederskive	1929-30	Best. A-22245 1
	Mellemaksel-Rulleleje	1928-29	Best. AA-4645-A 2
	Rulleleje-Bøsning	1928-29	Best. AA-4655 2
	Rulleleje-Skive	1928-29	Best. A-22439-R 2
A A-4812-R...	Mellemakselleje-Laasering	1928-29 1
A A-4815-AR.	Mellemaksel	1928-29 1
A A-4815-B...	Mellemaksel	1929-30 1
A A-4815-C...	Mellemaksel, A A-157	1930 1
A A-4817-R...	Mellemaksel-Trykskive, roterende	1928-29 1
A A-4818-R...	Mellemaksel-Trykskive, fast	1928-29 1
A A-4819-R...	Mellemaksel-Skrue	1929-30 1
	Mellemaksel-Skive	1929-30	Best. A-22300 1
A A-4820-R...	Mellemaksel-Trykskive-Laasering	1928-29 1
A A-4822.....	Mellemaksel-Trykfjeder	1929-30 1
A A-4826.....	Mellemaksel-Gear-Skrue	1929-30 1
REDUKTIONSGEAR (DUAL HIGH)			
A A-4830-BR.	Dual-Gearhus, forreste, komplet	1928-29 1
A A-4830-CR.	Dual-Gearhus, forreste	1928-29 1
	Dual-Gearhus-Expansionsprop	1928-29	Best. A-24461 1
A A-4835-AR.	Dual-Gearhus, bageste, komplet	1928-29 1
A A-4835-BR.	Dual-Gearhus, bageste	1928-29 1
	Dual-Bageste til forreste Gearhus Skrue	1928-29	Best. A-20904 5

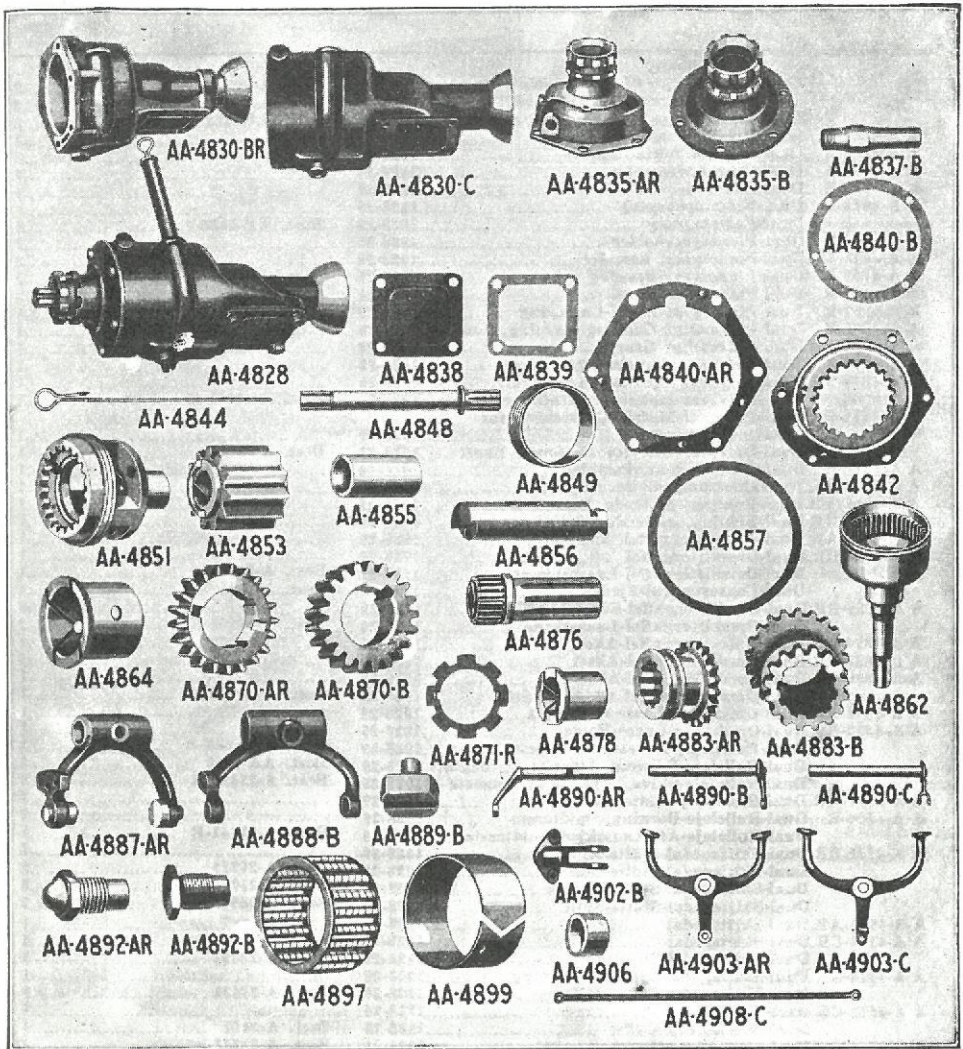

Nr.	Navn	Aar	Antal Stkr. pr. Vogn
	Dual-Bageste til forreste Gearhus Spænde-		
	skive	1928-29	
	Dual-Filttskive for bageste Gearhus	1928-29	Best. A-22245 5
	A A-4837-BR. Dual-Oliepaafyldningsrør	1928-29	Best. A-22438 1
	A A-4838-R... Dual-Gearhus-Dæksel	1928-29 1
	A A-4839-R... Dual-Gearhus-Dæksel-Pakning	1928-29 1
	Dual-Gearhus-Dæksel-Skrue	1928-29	Best. A-21220 4
	Dual-Gearhus-Dæksel-Spændeskive	1928-29	Best. A-22330 4
	A A-4840-AR. Dual-Gearhus-Pakning	1928-29 2
	A A-4840-BR. Dual-Gearhus-Pakning	1928-29 1
	A A-4841-AR. Dual-Oliepaafyldnings-Prop	1928-29 1
	A A-4841-BR. Dual-Oliepaafyldnings-Prop	1928-29 1
	Dual-Oliepaafyldnings-Pakning	1928-29	Best. A-22424 1
	Dual-Forreste Gearhus Aftapningsprop	1928	Best. A-6730-AR 1
	Dual-Gearhus-Aftapningsprop	1929	Best. A-24457 1
	Dual-Aftapningsprop-Pakning	1928-29	Best. A-24424 1
	Dual-Støtteflange paa Rammen	1928-29	Best. AA-4808-AR 1
	Dual-Støtteflange til Ramme-Bolt	1928-29	Best. A-21223 2

Nr.	Navn	Aar	Antal Stkr. pr. Vogn
	Dual-Støtteflange til Ramme-Møtrik	1928-29	Best. A-21839-S1
	Dual-Støtteflange til Ramme-Split	1928-29	Best. A-23531
	Dual-Støtteflange til Ramme-Spændeskive. 1928-29	1928-29	Best. A-22337
A A-4842-R...	Dual-Kobling, fast	1928-29
A A-4843-R...	Dual bageste Afstandsskive	1928-29
A A-4844-R...	Dual-Oliestandsmåler	1928-29
A A-4848-R...	Dual-Aksel, dreven	1928-29
A A-4849-R...	Dual-Fedtstopning	1928-29
	Dual-Fedtstopring	1928-29	Best. AA-4686
A A-4851-R...	Dual-Planetgearholder	1928-29
A A-4853-R...	Dual-Planetgear, komplet	1928-29
A A-4855-R...	Dual-Planetgear-Bøsning	1928-29
A A-4856-R...	Dual-Planetgear-Aksel	1928-29
A A-4857-R...	Dual-Planetgear-Aksel-Laesering	1928-29
A A-4862-R...	Dual-Indvendigt Gear og Bøsning, komplet. 1928-29	1928-29
A A-4864-AR.	Dual-Indvendigt Gear-Bøsning	1928-29
A A-4870-AR.	Dual-Drivgear for stationær Kraft	1928-29
A A-4870-BR.	Dual-Drivgear for stationær Kraft	1928-29
	Dual-Drivgear-Møtrik for stationær Kraft. 1928-29	1928-29	Best. A-21961-R
A A-4871-R...	Dual-Drivgear-Møtrik-Laaseskive for stationær Kraft	1928-29
	Dual-Drivgear-Kille for stationær Kraft	1928-29	Best. A-23907
A A-4876-R...	Dual-Centrumgear, komplet	1928-29
A A-4878-AR.	Dual-Centrumgear-Bøsning	1928-29
A A-4883-AR.	Dual-Kobling, glidende	1928-29
A A-4883-BR.	Dual-Kobling, glidende	1928-29
A A-4887-AR.	Dual-Omskiftergaffel, komplet	1928-29
A A-4888-BR.	Dual-Omskiftergaffel	1928-29
	Dual-Omskiftergaffel-Laasestempel	1928-29	Best. A-7233-A
	Dual-Laasestempel-Fjeder	1928-29	Best. A-7234
A A-4889-BR.	Dual-Omskiftergaffel-Sko	1928-29
	Dual-Omskiftergaffel-Laaseskrue	1928-29	Best. A-21156-R
A A-4890-AR.	Dual-Omskiftergaffel-Aksel	1928-29
A A-4890-BR.	Dual-Omskiftergaffel-Aksel	1928-29
A A-4890-CR.	Dual-Omskiftergaffel-Aksel	1928-29
	Dual-Omskiftergaffel til Aksel-Stift	1928-29	Best. A-23826-R
A A-4892-AR.	Dual-Omskifter-Laase-Holder	1928-29
A A-4892-BR.	Dual-Omskifter-Laase-Holder	1928-29
	Dual-Rulleleje, forreste og bageste	1928-29	Best. AA-4645-A
	Dual-Rulleleje-Bøsning, forreste og bageste. 1928-29	1928-29	Best. AA-4655
	Dual-Rulleleje-Skive, forreste og bageste	1928-29	Best. A-22439-R
A A-4897-AR.	Dual-Rulleleje, midterste	1928-29
A A-4899-R...	Dual-Rulleleje-Bøsning, midterste	1928-29
	Dual-Rulleleje-Afstandsskive, midterste	1928-29	Best. A-22441-R
A A-4902-BR.	Dual-Skiftedal-Støtte	1928-29
	Dual-Skiftedal-Støtte-Bolt	1928-29	Best. A-20755
	Dual-Skiftedal-Støtte-Møtrik	1928-29	Best. A-21701-S2
	Dual-Skiftedal-Støtte-Split	1928-29	Best. A-23515
A A-4903-AR.	Dual-Skiftedal	1928-29
A A-4903-CR.	Dual-Skiftedal	1928-29
	Dual-Skiftedal-Splitbolt	1928-29	Best. A-23890
A A-4906-A...	Dual-Skiftedal-Splitbolt-Bøsning	1928-29
	Dual-Skiftedal-Splitbolt-Split	1928-29	Best. A-23533
A A-4908-CR.	Dual-Skiftestang	1928-29
	Dual-Skiftestang-Gaffel	1928-29	Best. A-2461
	Dual-Skiftestang-Splitbolt	1928-29	Best. A-23822-S7
	Dual-Skiftestang-Splitbolt-Split	1928-29	Best. A-23530
	Dual-Skiftestang-Møtrik	1928-29	Best. A-21700
	Dual-Skiftestang-Expansionsprop	1928-29	Best. A-24461
RAMME			
A A-5005-AR.	Ramme, kompl.	1928-29
A A-5005-B...	Ramme, kompl.	1930
A A-5006	Ramme, komplet, A A-157	1930
A A-5013	Ramme-Sidevange, højre, A A-157	1930
A A-5014	Ramme-Sidevange, venstre, A A-157	1930
A A-5015-A...	Ramme-Sidevange, højre	1928-30
A A-5016-A...	Ramme-Sidevange, venstre	1928-30
A A-5017	Ramme-Tværstykke Nr. 1, A A-157	1930
A A-5019-A...	Ramme-Tværstykke Nr. 1	1930
A A-5020-AR.	Ramme-Tværstykke Nr. 1	1928-29
A A-5025-A...	Ramme-Tværstykke Nr. 2	1928-30
A A-5026-A...	Ramme-Tværstykke Nr. 3	1928-30
A A-5027	Ramme-Tværstykke Nr. 2, A A-157	1930
A A-5028	Ramme-Tværstykke Nr. 3, A A-157	1930
A A-5030-AR.	Ramme-Tværstykke Nr. 4	1928-29
A A-5030-C...	Ramme-Tværstykke Nr. 4	1930
A A-5031	Ramme-Tværstykke Nr. 4, Hjørnevinkel	1928-30

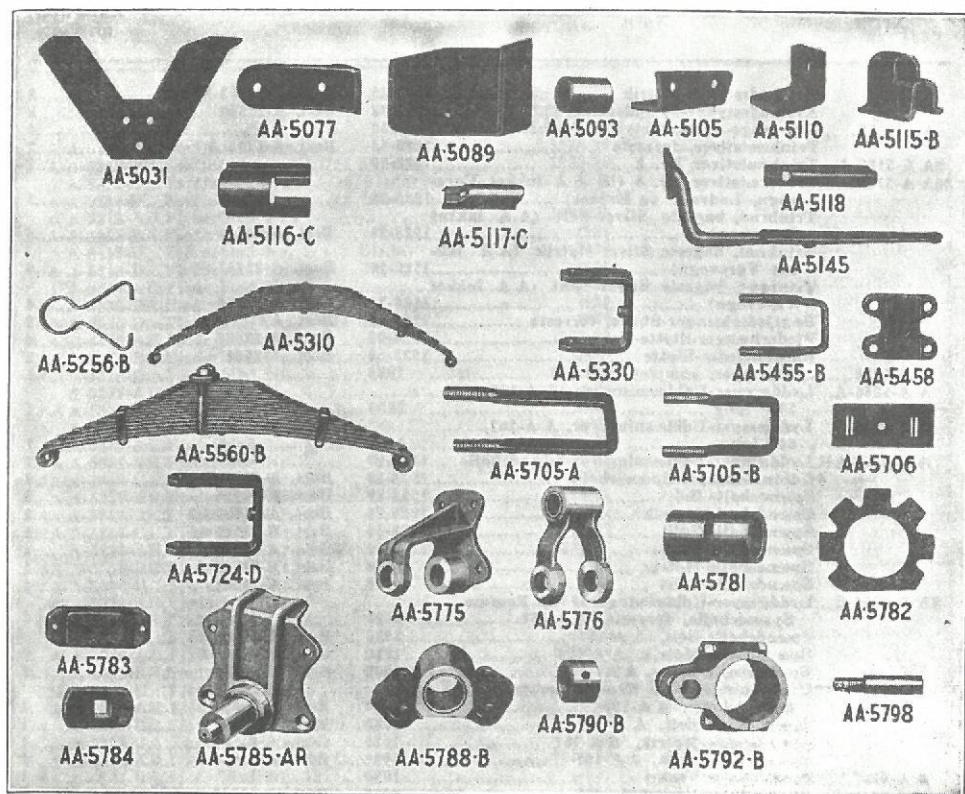

Nr.	Navn	Aar	Antal Stkr. pr. Vogn
A A-5032.....	Ramme-Tværstykke Nr. 4, A A-157	1930	1
A A-5035-A.....	Ramme-Tværstykke Nr. 5	1928-30	1
A A-5036.....	Ramme-Tværstykke Nr. 5, A A-157	1930	1
	Karosserivinkel paa Ramme, forreste	1928-30	2
A A-5077.....	Karosserivinkel paa Ramme, bageste	1928-30	2
A A-5089-B.....	Motorens Ophængningskonsol, højre	1928-30	1
A A-5090-B.....	Motorens Ophængningskonsol, venstre	1928-30	1
	*Konsol til Ramme-Bolt	1928-30	6
	Konsol til Ramme-Bolt	1930	6
	Konsol til Ramme-Møtrik	1928-30	6
	Konsol til Ramme-Split	1928-30	6
A A-5093.....	Konsol til Ramme-Afstandsmuffe	1928-30	6
	Motorhjelms-Støttebeslag paa Ramme	1928-30	2
	Støttebeslag-Nagle	1928-30	6
A A-5105.....	Støttevinkel for Batteri	1928-30	1
A A-5110.....	Stænkskærm til Ramme-Vinkelstykke	1928-30	8
	Vinkelstykke-Bolt	1928-29	16
	Vinkelstykke-Møtrik	1928-29	16
	Vinkelstykke-Spændeskive	1928-29	16
A A-5115-B.....	Sidevange-Afstandestykke, bageste (Lad- vogn og Expres)	1928-30	2
A A-5116-C.....	Sidevange-Afstandestykke, forreste (Lad- vogn og Expres) A A-131	1928-30	1
	Sidevanges midterste Afstandestykke- Spændeskive	1928-29	2
	Sidevange-Afstandestykke-Bolt (Ladvogn og Expres)	1928-29	8
A A-5117-C.....	Sidevange-Afstandestykke, midterste, (Ladvogn og Expres)	1928-30	1
A A-5117-D.....	Sidevange-Afstandestykke, mellemste, 88-A, 185-A	1930	2

* Hvis anvendt for at erstatte 15/8" Bolt, bestil ogsaa A-22217 Skive.

Nr.	Navn	Aar	Antal Stkr. pr. Vogn
	Afstandsstykke-Møtrik	1928-29	Best. A-21793-S1
	Afstandsstykke-Spændeskive	1928-29	Best. A-22300
A A-5119	Sidevange-Afstandsstykke, forreste, 185-A	1930	8
	Trinbrætstiver, forreste	1928-30	4
SA A-5130-A	Trinbrætstiver Nr. 2	1928-30	Best. A-5125-A
SSA A-5145	Trinbrætstiver Nr. 3 (til A A lukket Varevogn, Ladvogn og Expres)	1928-30	2
	Trinbræt, bageste Stiver-Bolt (A A lukket Varevogn)	1928-29	2
	Trinbræt, bageste Stiver-Møtrik (A A lukket Varevogn)	1928-29	Best. A-20732
	Trinbræt, bageste Stiver-Split (A A lukket Varevogn)	1928-29	Best. A-21701-S2
	Bagfjederhænger-Støtte, forreste	1928-29	Best. A-23516
	Fjederhænger-Støtte-Nagle	1928-29	Best. AA-5775
	Bardunfjeder-Støtte	1928-30	Best. A-23437
A A-5230	Lyddæmper, komplet, A A-157	1930	Best. A-2504
A A-5255-A	Lyddæmper-Udblæsningsrør, A A-157, 133" lang	1930	2
A A-5255-B	Lyddæmper-Udblæsningsrør, A A-157, 50" lang	1930	1
A A-5256-A	Lyddæmper-Udblæsningsrør-Spændebsjle	1928-29	1
	†Udblæsningsrør-Spændebsjle	1928-30	Best. A-5256-C
	Spændebsjle-Bolt	1928-29	Best. A-20755
	Spændebsjle-Møtrik	1928-29	Best. A-21701-S2
	Spændebsjle-Split	1928-30	Best. A-23515
	Spændebsjle-Skrue	1930	Best. A-20953
	Spændebsjle-Møtrik	1930	Best. A-21745
	Spændebsjle-Split	1930	Best. A-23534
SA A-5256-C	Lyddæmper-Udblæsningsrør til Ramme-Spændebsjle, forreste, A A-157	1930	1
	Spændebsjle-Bolt, A A-157	1930	Best. A-20763-S1
	Spændebsjle-Møtrik, A A-157	1930	Best. A-21702-S2
	Spændebsjle-Skive, A A-157	1930	Best. A-22217
	**Udblæsningsrør til Rammetværstykke Nr. 4		
	Spændebsjle, A A-157	1930	Best. A-5256-C
	Spændebsjle-Bolt, A A-157	1930	Best. A-20953
	Spændebsjle-Møtrik, A A-157	1930	Best. A-21745
	Spændebsjle-Split, A A-157	1930	Best. A-23534
A A-5257	Spændebsjle-Vinkel	1930	1
	Spændebsjle-Vinkel-Nagle	1930	Best. A-23372
**A A-5258	Udblæsningsrør til Rammetværstykke Nr. 3		
	Spændebsjle, A A-157	1930	1
**A A-5259-A	Udblæsningsrør til bageste Rammetværstykke-Spændebsjle, A A-157	1930	1
SSA A-5259-B	Udblæsningsrør til bageste Rammetværstykke-Spændebsjle, A A-157	1930	1
	Spændebsjle-Bolt, A A-157	1930	Best. A-20949
	Spændebsjle-Møtrik, A A-157	1930	Best. A-21745
	Spændebsjle-Fjederkive, A A-157	1930	Best. A-23534
	Udblæsningsrør-Klampe-Bolt, A A-157	1930	Best. A-20905
	Klampe-Møtrik, A A-157	1930	Best. A-21741-S2
	Klampe-Spændeskive, A A-157	1930	Best. A-22245

NAGLER TIL RAMMEN

1/4 × 3/4 Nagle, halvr. Hoved	1928-29	Best. A-23262
1/4 × 13/16 Nagle, halvr. Hoved	1930	Best. A-23266
5/16 × 11/16 Nagle, halvr. Hoved	1930	Best. A-23371
5/16 × 7/8 Nagle, halvr. Hoved	1928-30	Best. A-23372
5/16 × 13/16 Nagle, halvr. Hoved	1928-30	Best. A-23377
5/16 × 15/16 Nagle, halvr. Hoved	1930	Best. A-23384
3/8 × 11/2 Nagle, halvr. Hoved	1928-29	Best. A-23435
3/8 × 1 Nagle, halvr. Hoved	1928-30	Best. A-23436
3/8 × 11/8 Nagle, halvr. Hoved	1928-30	Best. A-23437
3/8 × 7/8 Nagle, halvr. Hoved	1930	Best. A-23438
3/8 × 11/16 Nagle, halvr. Hoved	1928-30	Best. A-23439
3/8 × 11/4 Nagle, halvr. Hoved	1928-29	Best. A-23441
3/8 × 3/4 Nagle, halvr. Hoved	1930	Best. A-23455

§ Nr. 3 Stiver paa A A-157 med lange Trinbrædder.

§§ Nr. 4 Stiver paa A A-157 med lange Trinbrædder.

* 4 Stk. anvendes med A A-5255-A, 2 Stk. anvendes med A A-5255-B.

† 2 Stk. anvendes med A A-5255-A, 1 Stk. anvendes med A A-5255-B.

‡ Hvis anvendt til at erstatte tidligere Type, bestil ogsaa A A-5257, A-20953, A-21745, A-23534 og 2 A-23372.

** Med A A-5255-A.

§§ Med A A-5255-B.

† Med A A-5255-A eller A A-5255-B.

Nr.	Navn	Aar	Antal Stkr. pr. Vogn
FORFJEDER			
A A-5310-AR	Forfjeder, kompl.	1928-29	1
A A-5310-BR	Forfjeder, kompl. (18 Blade)	1928-29	1
A A-5310-C	Forfjeder, kompl. (13 Blade)	1930	1
A A-5310-D	Forfjeder, kompl. (14 Blade)	1930	1
A A-5313-AR	Fjederblad Nr. 1	1928-29	1
*A A-5313-BR	Fjederblad Nr. 1	1929	1
A A-5313-C	Fjederblad Nr. 1 (13 Blade)	1930	1
A A-5313-D	Fjederblad Nr. 1 (14 Blade)	1930	1
A A-5315-AR	Fjederblad Nr. 2	1928-29	1
*A A-5315-BR	Fjederblad Nr. 2	1929	1
A A-5315-D	Fjederblad Nr. 2 (14 Blade)	1930	1
A A-5316-AR	Fjederblad Nr. 3	1928-29	1
*A A-5316-BR	Fjederblad Nr. 3	1929	1
**A A-5316-C	Fjederblad Nr. 3	1930	1
A A-5317-AR	Fjederblad Nr. 4	1928-29	1
*A A-5317-BR	Fjederblad Nr. 4	1929	1
**A A-5317-C	Fjederblad Nr. 4	1930	1
A A-5318-AR	Fjederblad Nr. 5	1928-29	1
*A A-5318-BR	Fjederblad Nr. 5	1929	1
**A A-5318-C	Fjederblad Nr. 5	1930	1
A A-5319-AR	Fjederblad Nr. 6	1928-29	1
*A A-5319-BR	Fjederblad Nr. 6	1929	1
**A A-5319-C	Fjederblad Nr. 6	1930	1
A A-5320-AR	Fjederblad Nr. 7	1928-29	1
*A A-5320-BR	Fjederblad Nr. 7	1929	1
**A A-5320-C	Fjederblad Nr. 7	1930	1
A A-5321-AR	Fjederblad Nr. 8	1928-29	1
*A A-5321-BR	Fjederblad Nr. 8	1929	1
**A A-5321-C	Fjederblad Nr. 8	1930	1
A A-5322-AR	Fjederblad Nr. 9	1928-29	1
*A A-5322-BR	Fjederblad Nr. 9	1929	1
**A A-5322-C	Fjederblad Nr. 9	1930	1
A A-5323-AR	Fjederblad Nr. 10	1928-29	1
*A A-5323-BR	Fjederblad Nr. 10	1929	1
**A A-5323-C	Fjederblad Nr. 10	1930	1
A A-5324-AR	Fjederblad Nr. 11	1928-29	1
*A A-5324-BR	Fjederblad Nr. 11	1929	1
**A A-5324-C	Fjederblad Nr. 11	1930	1
*A A-5325-AR	Fjederblad Nr. 12	1929	1
**A A-5325-B	Fjederblad Nr. 12	1930	1
*A A-5326-AR	Fjederblad Nr. 13	1929	1
**A A-5326-B	Fjederblad Nr. 13	1930	1
*A A-5327-AR	Fjederblad Nr. 14	1929	1
A A-5327-B	Fjederblad Nr. 14 (14 Blade)	1930	1
	Forfjeder-Klemme (14 Blade)	1930	2
	Forfjeder-Klemme (13 Blade)	1930	2
*A A-5328-R	Fjederblad Nr. 15	1929	1
*A A-5329-R	Fjederblad Nr. 16	1929	1
*A A-5332-R	Fjederblad Nr. 17	1929	1
*A A-5333-R	Fjederblad Nr. 18	1929	1
	Fjederblad Nr. 12	1928-29	1
	Forfjeder-Bøsning	1928-29	2
	Forfjeder-Bøsning, 13 eller 14 Blade	1930	2
	Forfjeder-Bøsning, 13 eller 14 Blade	1930	2
*A A-5330-BR	Forfjeder-Klemme	1928-29	1
	Fjederklemme-Bolt	1928-29	2
	Fjederklemme-Bolt	1930	2
	Fjederklemme-Møtrik	1930	2
	Fjeder-Taskebolt-Møtrik	1928-30	4
	Fjeder-Taskebolt-Spændestykke	1928-29	1
*A A-5345-R	Forfjeder-Spændebolt	1928-29	1
	Forfjeder-Spændebolt	1928-29	1
	Forfjeder-Spændebolt (14 Blade)	1930	1
	Spændebolt-Møtrik	1928-29	2
	Forfjeder-Spændebolt (13 Blade)	1930	1
	Spændebolt-Møtrik	1930	1
A A-5455-BR	Forfjeder-Taskebolt	1928-29	2
*A A-5455-CR	Forfjeder-Taskebolt	1928-29	2
A A-5455-D	Forfjeder-Taskebolt (13 Blade)	1930	2
A A-5455-E	Forfjeder-Taskebolt (14 Blade)	1930	2
A A-5458-AR	Taskebolt-Spændestykke	1928-29	1
A A-5458-B	Taskebolt-Spændestykke (13 Blade)	1930	2
	Taskebolt-Split	1928-30	4
	Best. A-5724-D		2
	Best. A-5724-C		2
	Best. A-5523		1
	Best. A-3034		2
	Best. A-4020		2
	Best. A-5330-B		2
	Best. A-20545		2
	Best. A-20546		2
	Best. A-21663-S2		2
	Best. A-21839-S1		4
	Best. A-5458		1
	Best. A-20731-R		1
	Best. A-20976		1
	Best. A-21706		2
	Best. A-20942		1
	Best. A-21749		1
	Best. A-23531		4

* Med 18-bladet Fjeder.

** 13- eller 14-bladet Fjeder.

Nr.	Navn	Aar	Antal Stkr. pr. Vogn
	Forfjeder-Hængebolt	1928-29	Best. A-5465
	Forfjeder-Hængebolt	1930	Best. A-5715
	Hængebolt-Spændestykke	1928-30	Best. A-5468
	Hængebolt-Møtrik	1928-30	Best. A-21794
	Hængebolt-Split	1928-30	Best. A-23531
	Forfjeder-Smørekop	1928-30	Best. A-24404-S7
A A-5461	Startsving-Leje	1930

BAGFJEDER

A A-5560-B	Bagfjeder, kompl. (16 Blade)	1928-30
A A-5560-C	Bagfjeder, kompl. (lukket Varevogn, 13 Blade)	1928-30
A A-5563	Bagfjederblad Nr. 1	1928-30
A A-5565	Bagfjederblad Nr. 2	1928-30
A A-5566-A	Bagfjederblad Nr. 3	1928-30
A A-5566-B	Bagfjederblad Nr. 3 (lukket Varevogn)	1928-30
A A-5567-A	Bagfjederblad Nr. 4	1928-30
A A-5567-B	Bagfjederblad Nr. 4 (lukket Varevogn)	1928-30
A A-5568-B	Bagfjederblad Nr. 5	1928-30
A A-5569-B	Bagfjederblad Nr. 6	1928-30
A A-5570-B	Bagfjederblad Nr. 7	1928-30
A A-5571-B	Bagfjederblad Nr. 8	1928-30
A A-5572-B	Bagfjederblad Nr. 9	1928-30
A A-5573-B	Bagfjederblad Nr. 10	1928-30
A A-5574-B	Bagfjederblad Nr. 11	1928-30
A A-5575-B	Bagfjederblad Nr. 12	1928-30
A A-5576-B	Bagfjederblad Nr. 13	1928-30
A A-5577-B	Bagfjederblad Nr. 14	1928-30
A A-5578	Bagfjederblad Nr. 15	1928-30
A A-5579	Bagfjederblad Nr. 16	1928-30
	Bagfjeder-Samlebolt	1928-30	Best. A-20735
	Bagfjeder-Samlebolt (A A Panel)	1930	Best. A-20772
	Bagfjeder-Samlebolt-Møtrik	1928-30	Best. A-21702-S2
A A-5705-AR	Bagfjeder-Taskebolt	1928-29
A A-5705-BR	Bagfjeder-Taskebolt (A A Panel)	1928-29
A A-5705-C	Bagfjeder-Taskebolt	1930
A A-5705-D	Bagfjeder-Taskebolt (A A Panel)	1930
A A-5706-B	Taskebolt-Afstandsstykke	1930
A A-5708	Taskebolt-Spændestykke	1930
	Bagfjeder-Takebolt-Møtrik	1928-30	Best. A-21895
	Bagfjeder-Taskebolt-Fjederskive	1928-30	Best. A-22367
A A-5724-D	Bagfjeder-Klemme	1928-30
A A-5724-E	Bagfjeder-Klemme	1928-30
	Bagfjeder-Klemme-Bolt	1928-30	Best. A-20736
	Bagfjeder-Klemme-Møtrik	1928-30	Best. A-21702-S2
	Bagfjeder-Smørekop	1928-30	Best. A-24404-S7
A A-5775	Bagfjederhænger-Støtte paa Chassis, forreste	1928-30
	Bagfjederhænger-Støtte-Nagle	1928-30	Best. A-23437
A A-5776	Bagfjederhænger-Led, højre	1928-30
A A-5777	Bagfjederhænger-Led, venstre	1928-30
	Bagfjederhænger-Bolt	1928-30	Best. A-21320-A
	Bagfjederhænger-Bolt-Møtrik	1928-30	Best. A-21921
	Bagfjederhænger-Bolt-Split	1928-30	Best. A-23552
A A-5781-A	Bagfjeder-Bøsning	1928-30
	Bagfjederhænger-Smørekop	1928-30	Best. A-24404-S7
A A-5782	Bagfjederhænger-Laaseskive for øverste Bolt	1928-30
A A-5783	Bagaksel-Stødpude	1928-30
	Bagaksel-Stødpude-Bolt	1928-30	Best. A-20734-S1
	Bagaksel-Stødpude-Møtrik	1928-30	Best. A-21707-S2
	Bagaksel-Stødpude-Fjederskive	1928-30	Best. A-22217
A A-5784	Bagaksel-Stødpude-Spændeskive	1928-30
A A-5785-AR	Bagfjeder-Ophængningstap paa Chassis	1928-29
A A-5785-B	Bagfjeder-Ophængningstap paa Chassis Bagfjeder-Ophængningstap-Nagle (Side, øverste)	1928-30	Best. A-23441
	Bagfjeder-Ophængningstap-Nagle (Side, nederste)	1928-30	Best. A-23435
	Bagfjeder-Ophængningstap-Nagle (under Rammen)	1928-29	Best. A-23437
A A-5788-D	Bagfjeder-Ophængnings-Leje	1928-30
A A-5790-AR	Bagfjeder-Ophængningsleje-Bøsning	1928-29
A A-5790-B	Bagfjeder-Ophængningsleje-Bøsning Bagfjeder-Ophængningsleje-Smørekop	1928-30
	Bagfjeder-Ophængningstap-Møtrik	1928-29	Best. A-24407
	Bagfjeder-Ophængningstap-Møtrik	1928-30	Best. A-21921
	Bagfjeder-Ophængningstap-Møtrik	1928-30	Best. A-21941

Nr.	Navn	Aar	Antal Stkr. pr. Vogn
	Bagfjeder-Ophængningsstap-Spændeskive	1928-30	2
	Bagfjeder-Ophængningsstap-Split	1928-30	2
	Bagfjeder-Ophængningsstap-Nagle (Side)	1928-29	8
A A-5791	Bagfjederhænger-Led-Bøsning	1928-30	4
A A-5792-AR	Fjederstøtte-Leje, kompl., højre	1928-29	1
A A-5792-B	Fjederstøtte-Leje, kompl., højre	1928-30	1
A A-5793-AR	Fjederstøtte-Leje, kompl., venstre	1928-29	1
A A-5793-B	Fjederstøtte-Leje, kompl., venstre	1928-30	1
	Fjederstøtte-Leje-Bolt	1928-30	4
	Fjederstøtte-Leje-Møtrik	1928-30	4
	Fjederstøtte-Leje-Spændeskive	1928-30	4
	Fjederstøtte-Leje-Smørekop	1928-30	2
	Bagfjeder-Bøsning	1928-29	4
A A-5798	Fjederstøtte-Leje-Laasestift	1928-30	2
	Laasestift-Møtrik	1928-30	2
	Laasestift-Skive	1930	2
A A-5799	Fjederstøtte-Leje-Pind	1928-30	2
	Best. A-22410		2
	Best. A-23566		2
	Best. A-23436		8
	Best. A-21276		4
	Best. A-21877-S1		4
	Best. A-22355-S1		4
	Best. A-24404-S7		2
	Best. AA-5781-A		4
	Best. A-21793-S1		2
	Best. A-22300		2

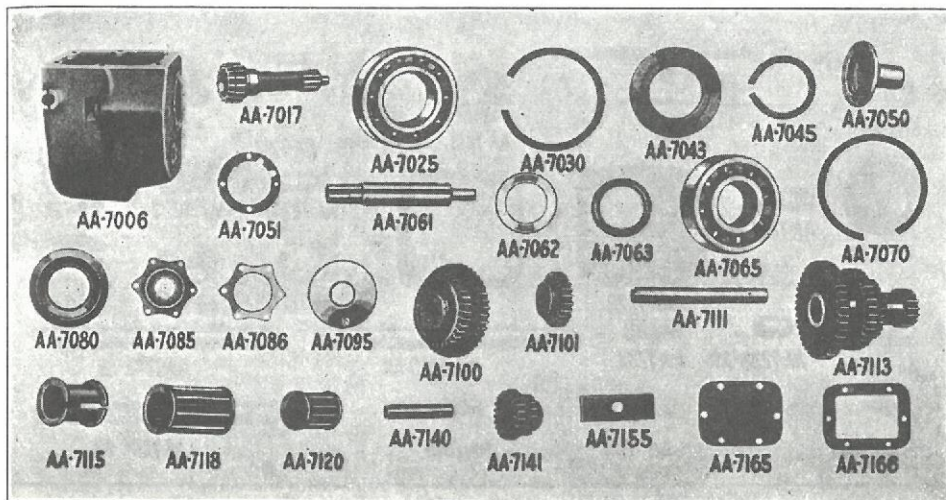

TRANSMISSION — (FIRE GEAR)

A A-7006	Gearkasse	1929-30	1
	Gearkasse-Paafylldningsprop	1929-30	1
	Gearkasse-Aftappingsprop	1929-30	1
A A-7017	Transmissions-Hoved-Drivgear	1929-30	1
A A-7025	Hoveddrivgear-Kugleleje	1929-30	1
A A-7030	Hoveddrivgear-Leje-Laasering	1929-30	1
A A-7043	Hoveddrivgear-Leje-Olietopring	1929-30	1
A A-7045	Hoveddrivgear-Leje-Laasering	1929-30	1
A A-7050	Hoveddrivgear-Lejeholder	1928-30	1
A A-7051	Lejeholder-Pakning	1929-30	1
	Lejeholder til Gearkasse-Skrue	1929-30	4
	Lejeholder til Gearkasse-Skive	1929-30	4
A A-7061	Trans. Hovedaksel	1929-30	1
A A-7062	Hovedaksel-Leje-Skive	1929-30	1
A A-7063	Trans. Styreleje-Afstandsstykke	1929-30	1
A A-7064	Trans. Hovedaksel-Holdering	1930	1
A A-7065	Hovedaksel-Kugleleje	1929-30	1
A A-7070	Hovedakselleje-Holderring	1929-30	1
A A-7080	Hovedakselleje-Olietopring	1929-30	1
A A-7085	Hovedakselleje-Holder	1929-30	1
A A-7086	Lejeholder-Pakning	1929-30	2
	Lejeholder-Skrue	1929-30	6
	Lejeholder-Skive	1929-30	6
* A A-7090-AR	Universalled, kompl.	1928-29	1
A A-7090-B	Universalled, kompl.	1929-30	1
A A-7095	Universalled-Holder	1929-30	1
	Best. A-24452		1
	Best. A-24452		1
	Best. A-20718		4
	Best. A-22217		4
	Best. A-20718		2
	Best. A-22217		6

* Med 3-gearred Transmission.

Nr.	Navn	Aar	Antal Stkr. pr. Vogn
A A-7100	Trans. lavt og andet Gear	1929-30	1
A A-7101	Trans. højt og tredje Gear	1929-30	1
A A-7111	Trans. Mellemaksel	1929-30	1
A A-7113	Mellemaksel-Gear	1929-30	1
A A-7115	Mellemaksel-Leje-Afstandsstykke	1929-30	1
A A-7118	Mellemaksel-Leje	1929-30	2
A A-7120	Hovedaksel-Styreleje	1929-30	1
A A-7140	Bakgear-Mellemhjulaksel	1929-30	1
A A-7141	Bakgear-Mellemhjul	1929-30	1
A A-7155	Trans. Mellemaksel og Bakgear-Mellemhjul-aksel-Holder	1929-30	1
	Mellemaksel-Holder-Skrue	1929-30	Best. A-20961 6
	Mellemaksel-Holder-Skive	1929-30	Best. A-22245 6
A A-7165	Trans. Gearhus-Dæksel	1929-30	1
A A-7166	Trans. Gearhus-Dæksel-Pakning	1929	1
	Gearhus-Dæksel-Skrue	1929	Best. A-20961 6
	Gearhus-Dæksel-Skive	1929	Best. A-22245 6

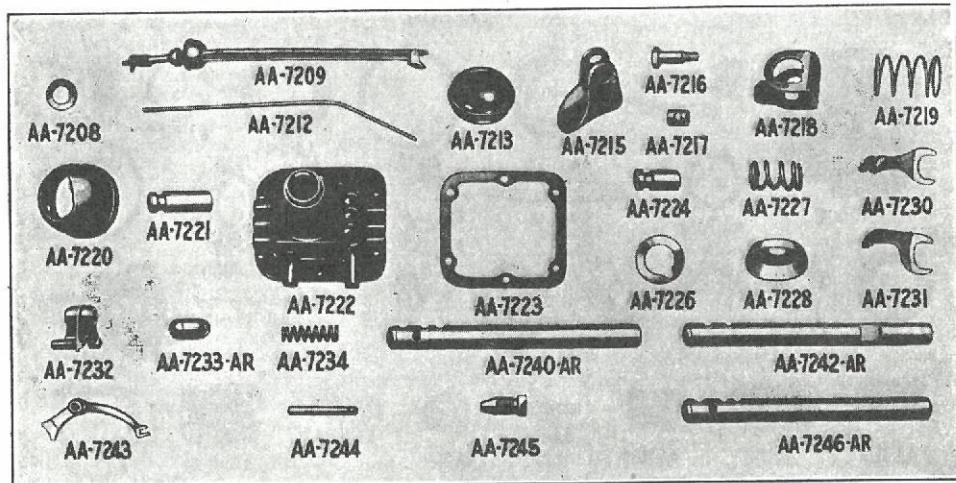

GEARSKIFTEMEKANISME (4 GEARS TRANSMISSION)

A A-7208	Gearskifte-Palløfter-Fjeder	1929-30	1
A A-7209	Gearskiftestang, kompl.	1929-30	1
A A-7212	Gearstang-Palløfter-Stang	1929-30	1
A A-7213	Gearstang-Håndtag	1929-30	1
A A-7215	Gearstang-Palløfter	1929-30	1
A A-7216	Palløfter-Skrue	1929-30	1
	Palløfter-Møtrik	1929-30	Best. A-21577-S2 1
A A-7217	Palløfter-Forbindelses-Møtrik	1929-30	1
A A-7218	Gearskiftestang-Pal	1929-30	1
A A-7219	Gearskiftestang-Palfjeder	1929-30	1
A A-7220	Gearskiftestang-Dæksel	1929-30	1
A A-7220-B	Gearskiftestang-Dæksel, anvendes med gevindskåret Gearskiftehus	1930	1
A A-7221	Gearskiftestang-Tap	1929-30	1
A A-7221-B	Gearskiftestang-Tap, anvendes med gevindskåret Gearskiftehus	1930	1
A A-7222	Gearskiftehus	1929-30	1
	Gearskiftehus-Skrue	1929-30	Best. A-20961 6
	Gearskiftehus-Skive	1929-30	Best. A-22245 6
A A-7223	Gearskiftehus-Pakning	1929-30	1
A A-7224	Gearskiftehus-Pind	1929-30	1
A A-7226	Gearskiftestang-Palfjeder-Skive	1929-30	1
A A-7227	Gearskiftestang-Fjeder	1929-30	1
A A-7228	Gearskiftestang-Fjederseade	1929-30	1
A A-7230	Gearskiftegeaffel, tredje og fjerde Gear	1929-30	1
A A-7231	Gearskiftegeaffel, første og andet Gear	1929-30	1
A A-7232	Bakgear-Skifteaksel-Medbringer	1929-30	1
A A-7233-AR	Gearskifteaksel-Laaestempel	1929	2
A A-7233-B	Gearskifteaksel-Laaestempel	1930	2
A A-7234	Gearskifteaksel-Laaestempel-Fjeder	1929-30	3

Nr.	Navn	Aar	Antal Stkr. pr. Vogn
	Gearskifteaksel-Laasestempel-Kugle	1929-30	Best. A-24500 3
A A-7240-AR	Gearskifteaksel, første og andet Gear	1929 1
A A-7240-B	Gearskifteaksel, første og andet Gear	1930 1
A A-7242-AR	Gearskifteaksel, bak Gear	1929 1
A A-7242-B	Gearskifteaksel, bak Gear	1930 1
A A-7243	Gearskifteaffel, bak Gear	1929-30 1
A A-7244	Gearskifteaffel-Aksel, bak Gear	1929-30 1
	Gearskifteaffel-Split	1929-30	Best. A-23552 1
A A-7245	Gearskifteaffel-Laaseskrue	1929-30 1
A A-7246-AR	Gearskifteaksel, kompl., tredje og fjerde Gear	1929 1
A A-7246-B	Gearskifteaksel, kompl., tredje og fjerde Gear	1930 1

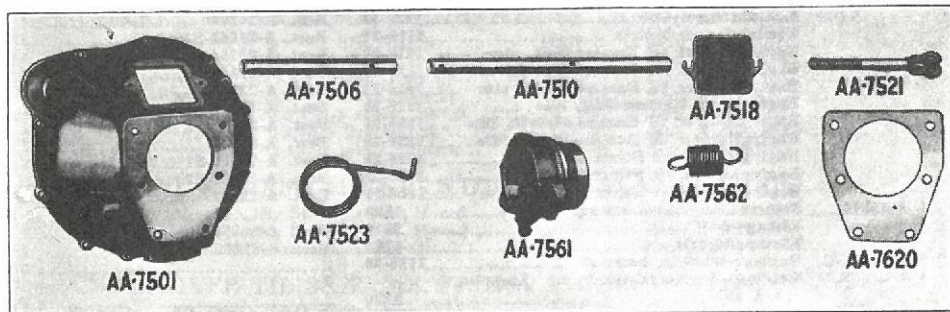

KOBLING (4 GEARS TRANSMISSION)

A A-7501	Koblingshus, komplet	1929-30 1
A A-7506	Koblings- og Brems pedal-Aksel	1929-30 1
	Pedalaksel-Stift	1930	Best. A-23751 1
	Pedalaksel-Stift-Split	1930	Best. A-23530 1
	Pedalaksel-Stopping-Stift	1930	Best. A-23781 1
A A-7510	Koblings-Udløseraksel	1929-30 1
A A-7518	Koblingshus-Dæksel	1929-30 1
A A-7521	Koblingspedal til Udløseraksel-Forbindelses- led	1929-30 1
A A-7523	Koblingspedal-Fjeder	1929-30 1
A A-7549	Koblingslamel-Belægning	1929-30 2
	Lamelbelægning-Nagle	1929-30	Best. A-22893 12
A A-7550	Koblingslamel	1928-29 1
* A A-7556	Koblings-Fjeder	1928 1
A A-7561	Koblings-Udløserleje-Nav	1929-30 1
A A-7562	Koblings-Udløserleje-Fjeder	1929-30 1
	Udløserleje-Smørekop, lang	1928-30	Best. A-24408 1
	Udløserleje-Smørekop, kort	1928-30	Best. A-24405 1
A A-7563	Koblings-Trykplade og Dæksel, komplet	1928-30 1
A A-7620	Koblingshus-Pakning	1929-30 1
	Koblingshus til Gearkasse-Skrue	1929-30	Best. A-21243 6
	Koblingshus til Gearkasse-Skive	1929-30	Best. A-22330 6

KØLER

A A-8005-AR	Køler, uden Kappe	1930 1
A A-8005-B	Køler, uden Kappe, 4 ækker flade Rør	1930 1
	Køler til Ramme-Bolt	1930	Best. A-20968 2
	Køler til Ramme-Mellemlæg	1930	Best. A-8126 4
A A-8133	Kølerbardun (enkel)	1930 1
	Kølerbardun (enkel) Møtrik	1930	Best. A-21702-S2 4
	Kølerbardun (enkel) Skive	1930	Best. A-22217 4
A A-8139	Kølerbardun (enkel) Holder paa Køler	1930 1
	Bardunholder paa Køler-Bolt	1930	Best. A-20705-S1 2
	Bardunholder paa Køler-Møtrik	1930	Best. A-21702-S2 2
	Bardunholder paa Køler-Skive	1930	Best. A-22217 2
A A-8141	Kølerbardun (enkel) Holder paa Forbræt	1930 1
	Bardunholder paa Forbræt-Bolt	1930	Best. A-20562-S2 2
	Bardunholder paa Forbræt-Møtrik	1930	Best. A-21663-S2 2
	Bardunholder paa Forbræt-Skive	1930	Best. A-22151 2
A A-8200	Kølerkappe — bruges med A A-8005-B	1930 1
A A-8260	Køler-Forbindesslange-Udløb	1930 1

* Flerpladet Kobling.

Nr.	Navn	Aar	Antal Stkr. pr. Vogn
ELEKTRISK SYSTEM			
A A-13462	Baglygtearm-Forstærkningsplade, 200-A, 202-A, 204-A, 206-A, 208-A	1930	1
A A-13470	Baglygtearm, 200-A, 202-A, 204-A, 206-A, 208-A	1930	1
	Baglygtearm-Bolt	1930	Best. A-20653-S2
	Baglygtearm-Fjederskive	1930	Best. A-22151
	Baglygte-Lednings-Gennemføring	1930	Best. A-14567-B
	Baglygte-Lednings-Forbindelse	1930	Best. A-14487
	Baglygte-Lednings-Klemme, øverste	1930	Best. A-14588
	Baglygte-Lednings-Klemme, nederste	1930	Best. A-14592
A A-13510-B	Stoplys-Kontakt-Finger	1929-30	1
	Kontaktfinger-Bolt	1929-30	Best. A-20759
	Kontaktfinger-Møtrik	1929-30	Best. A-21663-S2
	Baglygtetiver til Ramme-Bolt, stor	1928-29	Best. A-20764
	Baglygtetiver til Ramme-Møtrik, stor	1928-29	Best. A-21845
	Baglygtetiver til Ramme-Skive, stor	1928-29	Best. A-22330
	Baglygte til Ramme-Bolt, lille	1928-29	Best. A-20912-S1-R
	Baglygtetiver til Ramme-Møtrik, lille	1928-29	Best. A-21702-S2
	Baglygtetiver til Ramme-Skive, lille	1928-29	Best. A-22217
	Baglygteplade til Stiver-Bolt	1928-29	Best. A-20705-S1
	Baglygteplade til Stiver-Møtrik	1928-29	Best. A-21702-S2
	Baglygteplade til Stiver-Spandeskive	1928-29	Best. A-22217
A A-13511	Stoplygtekontakt-Kæde og Klampe	1930	1
	Klampe-Bolt	1930	Best. A-20566-S8
	Klampe-Møtrik	1930	Best. A-21663-S2
** A A-14405-C	Baglygteledning, komplet	1928-30	1
A A-14423	Baglygte-Forlængelsesledning, komplet, A A-157	1930	1

SKÆRME, TRINBRÆDER OG STÆNKSKÆRME

A A-16346	Bagskærm til Karosseri-Mellemlæg	1928-30	2
A A-16347-R	Bagskærm til Karosseri-Mellemlæg	1928-30	2
A A-16425	Bagskærm-Afstandsstykke, højre (Expres)	1928-30	1
A A-16426-R	Bagskærm-Afstandsstykke, venstre (Expres)	1928-30	1
A A-16436-R	Bagskærm-Afstandsstykke, højre (Lad- vogn)	1928-30	1
A A-16437-R	Bagskærm-Afstandsstykke, venstre (Lad- vogn)	1928-30	1
A A-16438-AR	Bagskærm, kompl, højre (Expres, Lad- vogn og lukket Varevogn)	1928-30	1
A A-16438-C	Bagskærm, kompl, højre, 89-A	1930	1
A A-16439-AR	Bagskærm, kompl, venstre (Expres, Ladvogn og lukket Varevogn)	1928-30	1
A A-16439-C	Bagskærm, kompl, venstre, 89-A	1930	1
A A-16445-AR	Bagskærm-Stiver (Expres og Ladvogn)	1928-30	2
A A-16458-B	Trinbræt, langt, højre, 85-B	1930	1
A A-16459-AR	Trinbræt, langt	1928-30	2
A A-16459-B	Trinbræt, langt, venstre, 85-B	1930	1
A A-16514-AR	Trinbræt, kort, højre	1928-29	1
A A-16514-B	Trinbræt, højre	1930	1
A A-16515-AR	Trinbræt, kort, venstre	1928-29	1
A A-16515-B	Trinbræt, venstre	1930	1
A A-16535-AR	Stænskærm, højre, lang (Expres og Lad- vogn)	1928-30	1
A A-16535-B	Stænskærm, højre, lang, 85-B	1930	1
A A-16536-AR	Stænskærm, venstre (Ladvogn, Expres og lukket Varevogn)	1928-30	1
A A-16536-B	Stænskærm, venstre, lang, 85-B	1930	1
A A-16538-AR	Stænskærm, højre, lang	1928-30	1
* A A-16538-B	Stænskærm, højre, kort	1930	1
A A-16599-AR	Stænskærm, venstre, lang	1928-30	1
* A A-16599-B	Stænskærm, venstre, kort	1930	1
	Stænskærm til Ramme-Mellemlæg, forreste	1930	Best. A-16540-B
	Stænskærm til Karosserivinkel- Mellemlæg	1930	Best. A-16541
	Stænskærm til forreste Karosserivinkel- Mellemlæg	1930	Best. A-16542

** Hvis anvendt til at erstatte tidligere Type, bestil ogsaa A-14423-BR.

* Alle A A Chassiser undtagen 85-B og 89-A.

Nr.	Navn	Aar	Antal Stkr. pr. Vogn
BOLTE TIL SKÆRME, TRINBRÆDDER OG STÆNKSKÆRME			
1/4—20×1 1/4	Brædebolt	1928-29	Best. A-20537-S2
1/4—20×2	Brædebolt	1928-29	Best. A-20571
1/4—20×7/8	Brædebolt	1928-30	Best. A-20584-S1
1/4—20×9/16	Brædebolt, spec. Hoved	1930	Best. A-20606-S3
5/16—24×25/32	Bolt, seksk. Hoved	1930	Best. A-20763-S1
5/16—18×7/8	Bolt, seksk. Hoved	1930	Best. A-20764
5/16—18×3/4	Brædebolt	1928-30	Best. A-20711-S1
5/16—18×23/4	Bolt, seksk. Hoved	1928-29	Best. A-29721
5/16—18×13/16	Bolt, spec. Hoved	1928-30	Best. A-20760-S1-R
5/16—18×3/4	Bolt, spec. Hoved	1928-30	Best. A-20761-S1-R
5/16—18×5/8	Bolt, special	1930	Best. A-20783

MØTRIKKER TIL SKÆRME, TRINBRÆDDER OG STÆNKSKÆRME

1/4—20	(3/16×1/4) firkl. Møtrik	1928-29	Best. A-21661
1/4—20	(3/16×1/4) seksk. Møtrik	1928-29	Best. A-21663-S2
1/4—20	(1/4×1/2) Brædebolt-Møtrik	1928-30	Best. A-21664-S2
1/4—20	(3/16×1/4) seksk. Møtrik	1928-30	Best. A-21668-S2
5/16—24	(17/64×1/2) seksk. Møtrik	1930	Best. A-21702-S2
5/16—18	(1/4×9/16) firkl. Møtrik	1928-29	Best. A-21705-S1
3/16—18	(1/4×1/2) seksk. Møtrik	1928-30	Best. A-21707-S2

SKRUER TIL SKÆRME, TRINBRÆDDER OG STÆNKSKÆRME

1/4—20×13/8	Skrue, seksk. Hoved	1928-29	Best. A-20604-S1
5/16—24×5/8	Skrue, seksk. Hoved	1928-29	Best. A-20763-S1
12×1	Træskruer, fladt Hoved	1928-30	Best. A-22677

SPÆNDESKIVER TIL SKÆRME, TRINBRÆDDER OG STÆNKSKÆRME

1/4	(3/64×29/64) Fjderskive	1928-29	Best. A-22150
1/4	(1/16×35/64) Fjderskive	1928-30	Best. A-22151
1/4	(1/16×3/4) alm. Skive	1928-30	Best. A-22166-S8
5/16	(1/16×37/64) Fjderskive	1928-30	Best. A-22217
5/16	(1/16×3/4) alm. Skive	1930	Best. A-22223-S2

FORSKELLIGE DELE

A A-17019-B	Dækjern	1928-30	1
A A-17034	Hjelmøtrik-Nøgle-Haandtag	1930	1
A A-17035-B	Hjelmøtrik-Nøgle	1930	1
A A-17036-AR	Startsving og Traadhjul-Nøgle	1928-29	1
A A-17036-BR	Startsving og Traadhjul-Nøgle	1928-29	1
A A-17036-C	Startsving	1930	1
A A-17080	Dunkraft	1928-30	1
A A-17081	Dunkraft-Haandtag	1928-30	1
A A-17261-AR	Speedometer-Kabel	1928-30	1
A A-17261-C	Speedometer-Kabel, A A-131	1930	1
A A-17261-D	Speedometer-Kabel, A A-157	1930	1
A A-17262-A	Speedometer-Aksel	1928-30	1
A A-17262-C	Speedometer-Aksel, A A-131	1930	1
A A-17262-D	Speedometer-Aksel, A A-157	1930	1
A A-17265-R	Speedometer-Kabel-Støtte	1928-29	1
A A-17266	Speedometer-Kabel-Gennemføring	1928-30	1
A A-17268	Speedometer drevet Gear-Leje	1928-30	1
A A-17271-BR	Speedometer-Gear, drevet, anvendes med A A-17277-BR	1928-29	1
A A-17271-D	Speedometer-Gear, drevet (5.17—1, 5.14—1)	1928-29	1
A A-17271-ER	Speedometer-Gear, drevet (7.17—1)	1928-29	1
A A-17271-FR	Speedometer-Gear, drevet (6.6—1)	1929-30	1
A A-17271-G	Speedometer-Gear, drevet, 6.6—1	1930	1
A A-17271-H	Speedometer-Gear, drevet, 5.15—1	1930	1
A A-17277-BR	Speedometer-Geardæksel med Prop	1928-29	1
	Speedometer-Geardæksel-Skrue	1928-29	Best. A-20544-S8-R 2
A A-17285-BR	Speedometer-Drivgear	1928-29	1
A A-17285-DR	Speedometer-Drivgear (5.11—1 eller 5.17—1)	1928-29	1
A A-17285-ER	Speedometer-Drivgear (7.17—1 eller 7.25—1)	1928-29	1
A A-17285-FR	Speedometer-Drivgear, 5.17—1, anvendes sammen med A A-17271-D	1929-30	1
A A-17285-G	Speedometer-Drivgear, 6.6—1, anvendes sammen med A A-17271-G	1930	1
A A-17285-H	Speedometer-Drivgear, 5.14—1, anvendes sammen med A A-17271-H	1930	1
A A-17286-AR	Speedometer-Drivgear-Støpning	1928-29	1

Nr.	Navn	Aar	Antal Stkr. pr. Vogn
A A-17286-B	Speedometer-Drivgear-Stopring	1929-30	1
A A-17287	Speedometer-Drivgear-Trykskive	1929-30	1
A A-17745-AR	Orienteringsspejl-Arm (lukket Førerhus med Lad)		1
A A-17745-B	Orienteringsspejl-Arm (82-B)	1928-30	1
A A-17750-A	Forreste Stødfanger, kompl.	1929-30	1
A A-17750-B	Forreste Stødfanger, kompl.	1930	1
A A-17752	Forreste Stødfanger-Arm, højre	1930	1
A A-17753	Forreste Stødfanger-Arm, venstre	1930	1
A A-17754-BR	Forreste Stødfanger-Arm, højre	1928-30	1
A A-17755-BR	Forreste Stødfanger-Arm, venstre	1928-30	1
A A-17756	Stødfanger-Klampe-Bagplade	1930	1
A A-17757	Stødfanger-Skinne	1930	1
A A-17760	Stødfanger-Hjælpekinne	1930	1
	Skinne-Klampe-Møtrik	1930	Best. A-21877-S1 2
	Skinne-Klampe-Fjederskive	1930	Best. A-22355-S1 2
	Stødfanger-Arm-Støttebolt, forreste	1930	Best. A-17766 2
	Stødfanger-Arm-Støttebolt, bageste	1930	Best. A-17767 2
	Støttebolt-Møtrik	1930	Best. A-21845 4
	Støttebolt-Fjederskive	1930	Best. A-22330 2
A A-17915	Stødfanger »U«-Klampe	1930	2
A A-17916	Stødfanger »U«-Plade	1930	2
	Stødfanger »U«-Møtrik	1930	Best. A-21793-S1 4
	Stødfanger »U«-Klampe-Skive	1930	Best. A-22300 3
	Stødfanger-Skinne-Ende-Klampe	1930	Best. A-17758-B 2
A A-17920	Stødfanger-Ende-Bolt	1930	2
	Stødfanger-Ende-Møtrik	1930	Best. A-21758-S1 2
	Stødfanger-Ende-Fjederskive	1930	Best. A-22300 2
A A-17773	Forreste Stødfanger-Skinne	1930	1
	Stødfanger-Skinne-Bolt	1930	Best. A-21219-S1 2
	Stødfanger-Skinne-Fjederskive	1930	Best. A-22330 2
A A-18047	Forreste Støddemper-Arm	1928-29	2
A A-18330	Reservehjuls-Laas, kompl.	1929-30	1
A A-18345	Reservehjuls-Laasemøtrik	1929-30	1

SPECIAL-VÆRKTØJ

5-Z-1705	AA Nav-Aftækker		
5-Z-1705-1	AA Nav-Aftækker-Skrue		
5-Z-1821	T-Nøgle for 5/16" Skrue, seksk. Hoved		
5-Z-1825	Topnøgle for Benzinmaaler-Flange		
5-Z-1832	Aaben Nøgle for Knastaksel-Møtrik		
5-Z-1833	Aaben Nøgle for Justering af Spidshjulsleje		
5-Z-1834	L-Nøgle for Startmotor		
5-Z-1835	Svingnøgle for Oliebakke-Skruer		
5-Z-1845	T-Nøgle for 1/4" Skrue (seksk. Hoved) for Oliepumpe-Dæksel		
5-Z-1846	Svingnøgle for 3/8" Skrue, seksk. Hoved		
5-Z-1860	Værktøj til AA Navaftækker, naar denne bruges til A Nav		
5-Z-1861	Nøgle for Koblings-Møtrik		
5-Z-1866	Værktøj for Slibning af Ventiler		
5-Z-1867	Stempelring-Klemme		
5-Z-1868	Nøgle for Plejstang		
5-Z-1900	Seks. Nøgle for Startklo		
5-Z-1901	45/64" kombineret L- & T-Nøgle for Cylinderhoved-Møtriker		
5-Z-2031	Stjernenøgle for Benzinmaaler		
5-Z-2038	Nøgle for Plejstang (for 21/32" Møtrik)		
5-Z-2065	Nøgle for Spidshjulsleje-Laasemøtrik		

